

**SAMSUNG**

**HW-K335**

# User manual





Imagine the possibilities





Thank you for purchasing this Samsung product.  
To receive more complete service, please register your product at  
[www.samsung.com/register](http://www.samsung.com/register)

# SAFETY INFORMATION

## SAFETY WARNINGS

TO REDUCE THE RISK OF ELECTRIC SHOCK, DO NOT REMOVE THE COVER (OR BACK).  
NO USER-SERVICEABLE PARTS ARE INSIDE. REFER SERVICING TO QUALIFIED SERVICE PERSONNEL.

 <div style="border: 1px solid black; padding: 5px; text-align: center;"> <b>CAUTION</b>                  RISK OF ELECTRIC SHOCK.                  DO NOT OPEN.             </div> 		This symbol indicates that high voltage is present inside. It is dangerous to make any kind of contact with any internal part of this product.
		This symbol indicates that this product has included important literature concerning operation and maintenance.

	Class II product : This symbol indicates that it does not require a safety connection to electrical earth (ground).
	AC voltage : This symbol indicates that the rated voltage marked with the symbol is AC voltage.
	DC voltage : This symbol indicates that the rated voltage marked with the symbol is DC voltage.
	Caution, Consult instructions for use : This symbol instructs the user to consult the user manual for further safety related information.

**WARNING :** To reduce the risk of fire or electric shock, do not expose this appliance to rain or moisture.

**CAUTION :** TO PREVENT ELECTRIC SHOCK, MATCH WIDE BLADE OF PLUG TO WIDE SLOT, FULLY INSERT.

- This apparatus shall always be connected to a AC outlet with a protective grounding connection.
- To disconnect the apparatus from the mains, the plug must be pulled out from the mains socket, therefore the mains plug shall be readily operable.

**CAUTION**

- Do not expose this apparatus to dripping or splashing. Do not put objects filled with liquids, such as vases on the apparatus.
- To turn this apparatus off completely, you must pull the power plug out of the wall socket. Consequently, the power plug must be easily and readily accessible at all times.

## PRECAUTIONS

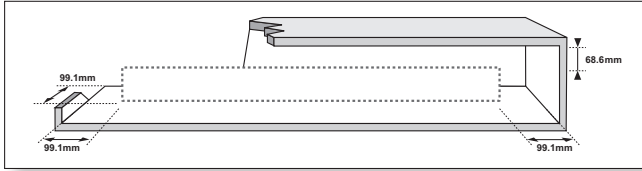

Ensure that the AC power supply in your house complies with the power requirements listed on the identification sticker located on the back of your product. Install your product horizontally, on a suitable base (furniture), with enough space around it for ventilation (7~10 cm). Make sure the ventilation slots are not covered. Do not place the unit on amplifiers or other equipment which may become hot. This unit is designed for continuous use. To fully turn off the unit, disconnect the AC plug from the wall outlet. Unplug the unit if you intend to leave it unused for a long period of time.

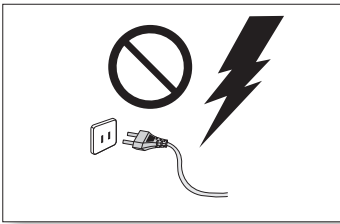

During thunderstorms, disconnect the AC plug from the wall outlet. Voltage peaks due to lightning could damage the unit.

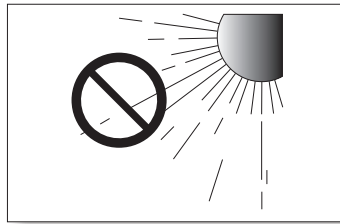

Do not expose the unit to direct sunlight or other heat sources. This could lead to overheating and cause the unit to malfunction.

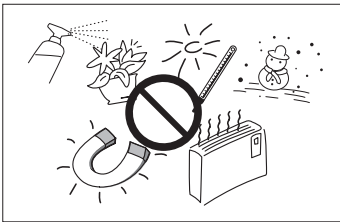

Protect the product from moisture (i.e. vases), and excess heat (e.g. a fireplace) or equipment creating strong magnetic or electric fields. Disconnect the power cable from the AC supply if the unit malfunctions. Your product is not intended for industrial use. It is for personal use only. Condensation may occur if your product has been stored in cold temperatures. If transporting the unit during the winter, wait approximately 2 hours until the unit has reached room temperature before using.

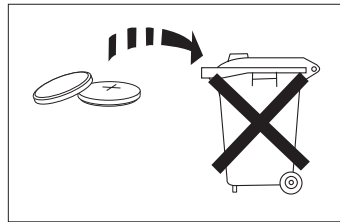

The batteries used with this product contain chemicals that are harmful to the environment. Do not dispose of batteries in the general household trash. Do not dispose of batteries in a fire. Do not short circuit, disassemble, or overheat the batteries. There is a danger of explosion if the battery is incorrectly replaced. Replace only with the same or equivalent type.



**WARNING: DO NOT INGEST BATTERY. CHEMICAL BURN HAZARD.** The remote control supplied with this product contains a coin/button cell battery. If the coin/button cell battery is swallowed, it can cause severe internal burns in just 2 hours and can lead to death. Keep new and used batteries away from children. If the battery compartment does not close securely, stop using the product and keep it away from children. If you think batteries might have been swallowed or placed inside any part of the body, seek immediate medical attention.

# CONTENTS

## 2 GETTING STARTED

- 2 Safety Information
- 5 What's Included

## 6 DESCRIPTIONS

- 6 Front / Right Side Panel
- 7 Bottom Panel
- 8 Remote Control

## 11 INSTALLATION

- 11 Installing the Soundbar
- 11 Installing the Wall Mount
- 15 Detaching the Soundbar from the Wall

## 16 CONNECTIONS

- 16 Connecting to a TV
- 16 Connecting to a TV Using a Digital Optical Cable
- 17 TV SoundConnect
- 18 Connecting to External Devices
- 18 Optical or Analogue Audio Cable
- 19 USB

## 21 FUNCTIONS

- 21 Input Mode
- 22 Bluetooth
- 26 Software Update

## 28 TROUBLESHOOTING

- 28 Troubleshooting

## 29 APPENDIX

- 29 Specifications



- Figures and illustrations in this User Manual are provided for reference only and may differ from actual product appearance.
- An administration fee may be charged if either
  - (a) an engineer is called out at your request and there is no defect with the product (i.e. where the user manual has not been read).
  - (b) you bring the unit to a repair centre and there is no defect with the product (i.e. where the user manual has not been read).
- You will be informed of the administration fee amount before a technician visits.

# WHAT'S INCLUDED

## BEFORE READING THE USER'S MANUAL

Note the following terms before reading the user manual.

### ► Icons used in this manual

Icon	Term	Definition
	<b>Caution</b>	Indicates a situation where a function does not operate or settings may be cancelled.
	<b>Note</b>	Indicates tips or instructions on the page that help you operate a function.

Check for the supplied accessories shown below.

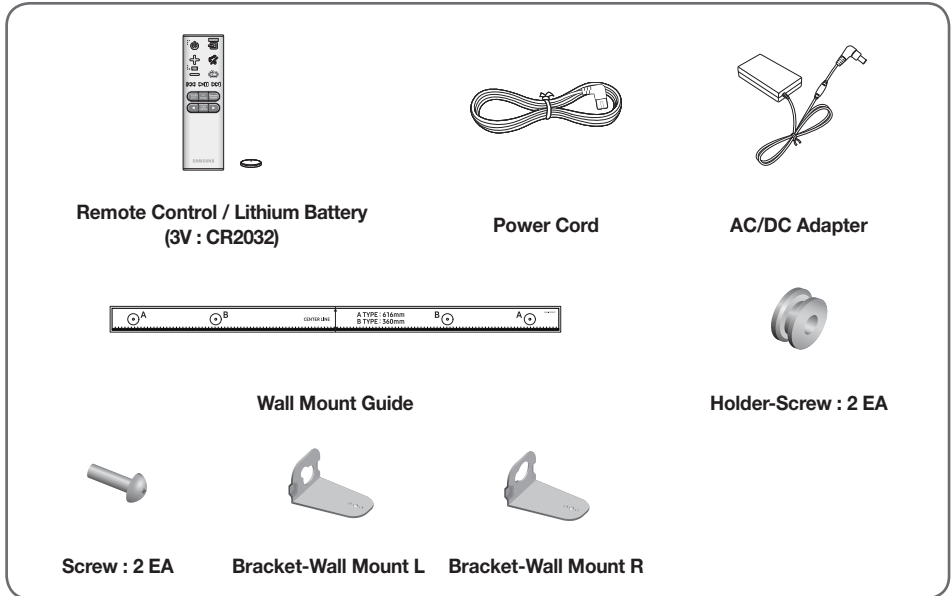

- The appearance of the accessories may differ slightly from the illustrations above.
- Micro USB to USB adapter cable is sold separately. To purchase, contact a Samsung Service Centre or Samsung Customer Care.

# FRONT / RIGHT SIDE PANEL

## 1 +/- (Volume) Button

Controls the volume level.

The numeric value of the volume level appears in the front panel display.

## 2 ↵ (Source) Button

Selects the D.IN, AUX, BT, TV, or USB input.

- While the unit is powered on, pressing the ↵ button for more than 3 seconds sets the button to act as the 🔇 (Mute) button. To cancel the 🔇 (Mute) button setup, press the ↵ button for more than 3 seconds again.

## 3 ⏻ (Power) Button

Turns the power on and off.

### Right Side of the Soundbar

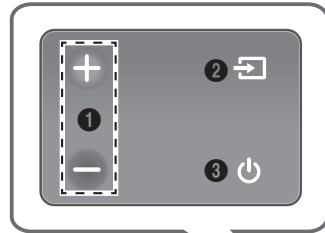

**Display** ■

Displays the current mode.

■ **Remote Control Sensor**



- When you plug in the AC cord, the power button will begin working in 4 to 6 seconds.
- When you turn on this unit, there will be a 4 to 5 second delay before it produces sound.
- If you want to enjoy sound only from the Soundbar, you must turn off the TV's speakers in the Audio Setup menu of your TV. Refer to the owner's manual supplied with your TV.

# BOTTOM PANEL

## (Micro USB Port)

You can play the music from USB memory device if connecting Micro USB memory device or Micro USB to USB adapter cable (not supplied). Refer to Micro USB to USB adapter cable specification on page 19.

## DIGITAL AUDIO IN (OPTICAL)

Connect to the digital (optical) output of an external device.

## AUX IN

Connect to the Analogue output of an external device.

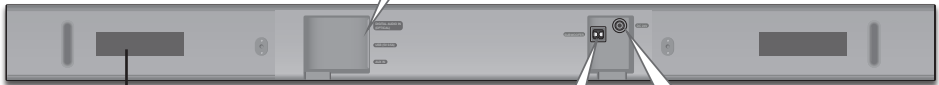
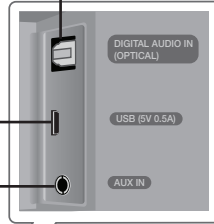

## LABEL

## SUBWOOFER

Connect the speaker cable on the subwoofer.

## DC 24V (Power Supply In)

Connect the DC power adaptor to the power supply jack, and then connect the AC power adaptor plug to a wall outlet.

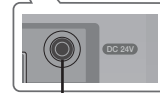

- When disconnecting the power cable of the AC power adaptor from a wall outlet, pull the plug. Do not pull the cable.
- Do not connect this unit or other components to an AC outlet until all connections between components are complete.
- Make sure to rest the AC/DC Adapter flat on a table or the floor. If you place the AC/DC Adapter so that it is hanging with the AC cord input facing upwards, water or other foreign substances could enter the Adapter and cause the Adapter to malfunction.

# REMOTE CONTROL

**SOURCE**  
Press to select a source connected to the Soundbar.

**Mute**  
You can turn the volume down to 0 with the push of a button. Press again to restore the sound to the previous volume level.

**Repeat**  
Press to set the Repeat function during music playback from a storage device.  
**OFF - REPEAT** : Cancells Repeat Playback.  
**TRACK - REPEAT** : Plays a track repeatedly.  
**ALL - REPEAT** : Plays all tracks repeatedly.  
**RANDOM - REPEAT** : Plays tracks in random order. (A track that has already been played may be played again.)

**Skip Forward**  
If there is more than one file on the device you are playing, and you press the ►► button, the next file is selected.

**Bluetooth POWER**  
Press the **Bluetooth POWER** button on the remote to turn the Bluetooth POWER On function on and off. See pages 18 and 23 for details.

**((o)) SOUND**  
Surround Sound adds depth and spaciousness to the sound. Pressing the ((o)) **SOUND** button repeatedly cycles through the Surround Sound settings :  
**ON - SURROUND SOUND, OFF - SURROUND SOUND**

Press and hold the ◀ button for about 5 seconds to turn the Auto Power Link function on or off.  
**OFF - POWER LINK, ON - POWER LINK**  
\* Auto Power Link  
Synchronizes the Soundbar to a connected Optical source via the Optical jack so it turns on automatically when you turn on your TV. (See page 16)  
Auto Power Link function is only available in the **D.IN** mode.

**SOUND EFFECT**  
You can select from 6 sound modes - **STANDARD (Original Sound), MUSIC, CLEAR VOICE, SPORTS, MOVIE,** and **NIGHT** - depending on the content you want to listen to.  
Select the **STANDARD** mode if you want to enjoy the original sound.

\* **DRC (Dynamic Range Control)**  
Lets you apply dynamic range control to Dolby Digital.  
Press and hold the **SOUND EFFECT** button for about 5 seconds in **STANDBY** mode to turn the DRC (Dynamic Range Control) function on or off.



**Power**  
Turns the Soundbar on and off.

**Volume**  
Adjusts the volume level of the unit.

**Play / Pause**  
Press the ►|| button to pause a file temporarily.  
Press the ►|| button again to play the selected file.

**Skip Back**  
If there is more than one file on the device you are playing, and you press the ◀◀ button, the previous file is selected.

**SOUND CONTROL**  
Press to select **TREBLE**, **BASS**, **SUBWOOFER LEVEL**, or **AUDIO SYNC**.  
Then, use the ◀, ▶ buttons to adjust the **TREBLE** or **BASS** volume from -6 ~ +6, **SUBWOOFER LEVEL** volume from -12, -6 ~ +6.  
Press and hold the **SOUND CONTROL** button for about 5 seconds to adjust the sound for each frequency band. 150Hz, 300Hz, 600Hz, 1.2KHz, 2.5KHz, 5KHz and 10KHz are selectable and each can be adjusted to a setting between -6 ~ +6.  
If the Soundbar is connected to a digital TV and the video appears out of sync with the audio, press the **SOUND CONTROL** button to sync the audio with the video. Use the ◀, ▶ buttons to set the audio delay between 0 ms ~ 300 ms. In USB mode, TV mode, and BT mode, the Audio Sync function may not be available.

-  Operate the TV using the TV's remote control.

## ► Controlling the Soundbar using Your TV Remote Control

1. Press and hold the ((O)) **SOUND** button for more than 5 seconds while the Soundbar is turned on.
2. "ON - TV REMOTE" appears on the Soundbar's display.
3. In the TV's menu, set the TV speaker to external speaker.



- All buttons are not available except the **VOL +/-** and the  (Mute) buttons in this function.
- TV menus differ by manufacturer and model. Refer to the TV's user manual for further information.
- This function is not available when the Soundbar is in the TV SoundConnect mode.
- Manufacturers supporting this function:
  - VIZIO, LG, Sony, Sharp, PHILIPS, PANASONIC, TOSHIBA, GRUNDIG, Hisense, RCA
  - This function may not be compatible with your TV's remote depending on the remote control's manufacturer.
- To turn off this function, press the ((O)) **SOUND** button for 5 seconds.  
"OFF - TV REMOTE" appears on the Soundbar's display.

## INSTALLING THE BATTERY IN THE REMOTE CONTROL

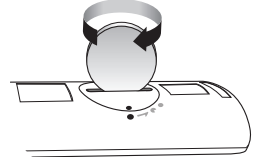
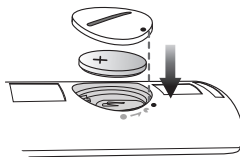
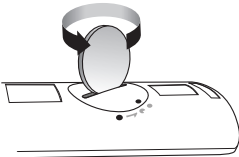

**1.** Use a suitable coin to turn the remote control's battery cover counterclockwise to remove it as shown in the figure above.

**2.** Insert a 3V lithium battery. Keep the positive (+) pole facing up when inserting the battery. Put the battery cover on and align the '•' marks side by side as shown in the figure above.

**3.** Use a suitable coin to turn the remote control battery cover clockwise as far as it will go to fix it in place.

# INSTALLING THE SOUNDBAR

## INSTALLING THE WALL MOUNT

### ► Installation Precautions

- Install on a vertical wall only.
- For the installation, avoid a location with high temperature or humidity, or a wall that cannot sustain the weight of the set.
- Check the strength of the wall. If the wall is not strong enough to support the unit, reinforce the wall or install the unit on a different wall that can support the unit's weight.
- Purchase and use the fixing screws or anchors appropriate for the kind of wall you have (plaster board, iron board, wood, etc.). If possible, fix the support screws into wall studs.
- Purchase wall mounting screws according to the type and thickness of the wall you will mount the Soundbar on.
  - Diameter: M5
  - Length: 35 mm or longer recommended.
- Connect cables from the unit to external devices before you install it on the wall.
- Make sure the unit is turned off and unplugged before you install it. Otherwise, it may cause an electric shock.

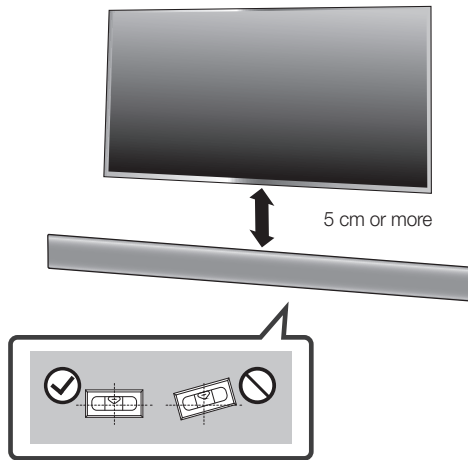

1. Place the **Wall Mount Guide** against the wall surface.
  - The **Wall Mount Guide** must be level.
  - If the TV is mounted on the wall, install the Soundbar at least 5 cm below the TV.

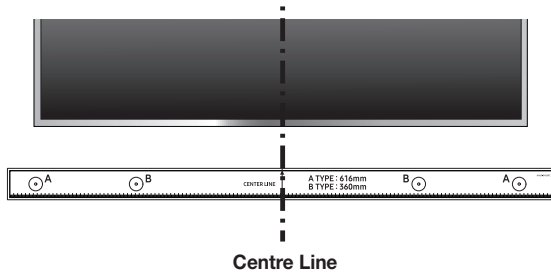

2. Align the Paper Template's **Centre Line** with the centre of your TV (if you are mounting the Soundbar below your TV), and then fix the **Wall Mount Guide** to the wall using tape.



- If you are not mounting below a TV, place the **Centre Line** in the centre of the installation area.

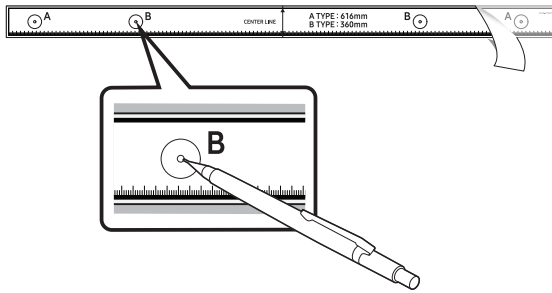

3. Push a pen tip or sharpened pencil tip through the centre of the **B-TYPE** images on each end of the Guide to mark the holes for the supporting screws, and then remove the **Wall Mount Guide**.
4. Using an appropriately sized drill bit, drill a hole in the wall at each marking.



- If the markings do not correspond to the positions of studs, make sure you insert appropriate anchors or mollies into the holes before you insert the support screws. If you use anchors or mollies, make sure the holes you drill are large enough for the anchors or mollies you use.

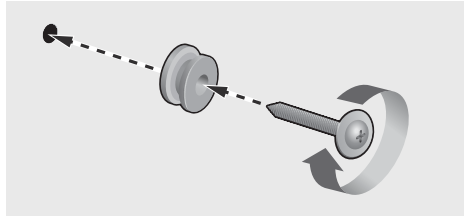

5. Push a screw (not supplied) through each **Holder-Screw**, and then screw each screw firmly into a support screw hole.

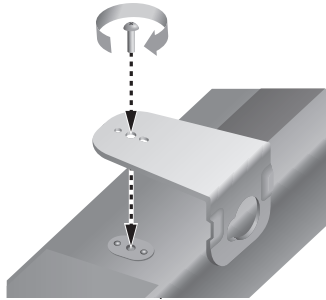

6. Use the two **Screws** (M4 x L12) to attach both **Bracket-Wall Mount L** and **R** to the Soundbar's bottom. For a proper fit, make sure to align the bumps on the Soundbar to the holes on the brackets.

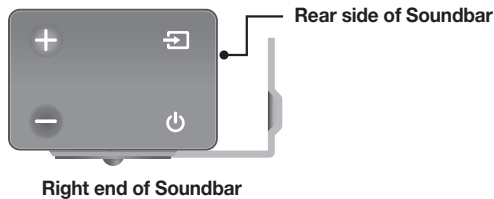

- When assembling, make sure the hanger part of **Bracket-Wall Mounts** faces backwards.



- The left and right mounts are different shapes. Make sure to position them correctly.

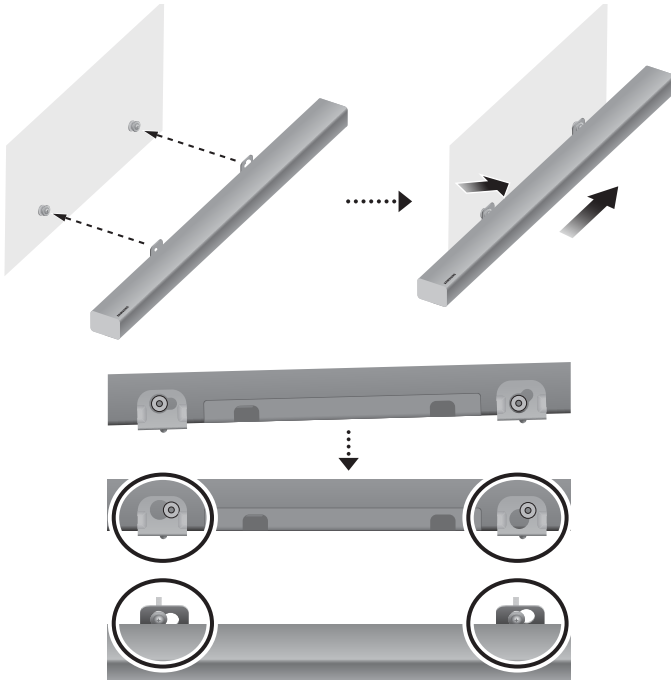

7. Install the Soundbar with the attached **Bracket-Wall Mounts** by hanging the **Bracket-Wall Mounts** on the **Holder-Screws** on the wall.



- Slightly tilt the Soundbar to insert both **Holder-Screw** heads into **Bracket-Wall Mount** holes. Push the Soundbar in the direction of the arrow to make sure both sides are firmly fixed.

## DETACHING THE SOUNDBAR FROM THE WALL

1. To separate the Soundbar from the wall mount, push it in the direction of the arrow, and then pull it away from the wall as shown.

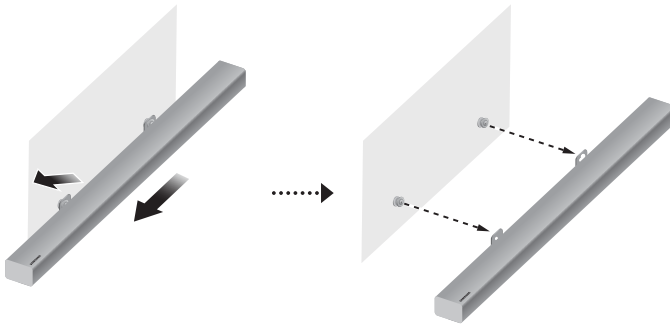

- Do not hang onto the installed unit and avoid striking or dropping the unit.
- Secure the unit firmly to the wall so that it does not fall off. If the unit falls off, it may cause an injury or damage the product.
- When the unit is installed on a wall, please make sure that children do not pull any of the connecting cables, as this may cause it to fall.
- For the optimal performance of a wall mount installation, install the speaker system at least 5 cm below the TV, if the TV is mounted on the wall.
- For your safety, if you do not mount the unit on the wall, install it on a secure, flat surface where it is unlikely to fall.



- Do not connect the power cord of this product or your TV to a wall outlet until all connections between components are complete.
- Before moving or installing this product, be sure to turn off the power and disconnect the power cord.

# CONNECTING TO A TV



- Important: Before you begin, put the battery into the remote. See page 10 for instructions.

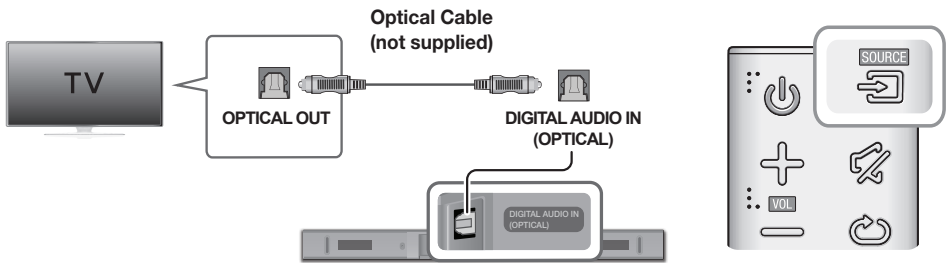

## CONNECTING TO A TV USING A DIGITAL OPTICAL CABLE



1. Connect the **DIGITAL AUDIO IN (OPTICAL)** jack on the Soundbar to the **OPTICAL OUT** jack of the TV with a digital optical cable (not supplied).
2. Press the  button on the right side of the Soundbar or the **SOURCE** button on the remote control to select the **D.IN** mode.

### ► Auto Power Link

If you have connected the main unit to a TV with a digital optical cable (not supplied), you can set the Auto Power function ON to have the Soundbar turn on automatically when you turn the TV on.

1. Connect the Soundbar and a TV with a digital optical cable (not supplied).
2. Press the  button on the main unit's right side or the **SOURCE** button on the remote control to select the **D.IN** mode.
3. Press the  button on the remote control for 5 seconds to turn Auto Power Link on or off.



- Auto Power Link is set to ON by default.
- Depending on the connected device, Auto Power Link may not function.



## TV SOUNDCONNECT

You can enjoy TV sound through your Soundbar when it is connected to a Samsung TV that supports the TV SoundConnect function.



1. Turn on the TV and Soundbar.
2. Press the  button on the main unit's right side or the **SOURCE** button on the remote control to select the **TV** mode.
3. On the TV, a message asking whether to enable the TV SoundConnect function appears.
4. Select **<Yes>** using the TV's remote control to finish connecting the TV and Soundbar.



- If the TV SoundConnect linking process fails, navigate to SoundConnect in the TV's Sound menu, select **Add New Device**, and set **Add New Device** to **ON**. Then, try again.
- Switching the Soundbar's mode from TV to another mode automatically terminates TV SoundConnect.
- To connect the Soundbar to another TV, the existing connection must be terminated.
- To terminate the existing connection, press and hold the **▶||** button on the remote for 5 seconds or switch to another mode. To connect to the other TV, follow Steps 1 through 4 above.



- The TV SoundConnect (SoundShare) function is supported by some Samsung TVs released from 2012 on. Check whether your TV supports the TV SoundConnect (SoundShare) function before you begin. (For further information, refer to the TV's user manual).
- If your Samsung TV was released before 2014, check the SoundShare setting menu.
- If the distance between the TV and Soundbar exceeds 10 meters the connection may not be stable or the audio may stutter. If this occurs, relocate the TV or Soundbar so that they are within operational range, and then re-establish the TV SoundConnect connection.
- TV SoundConnect Operational Ranges:
  - Recommended pairing range: within 2 meters.
  - Recommended operational range: within 10 meters.
- The Play/Pause, Next, and Prev buttons on the Soundbar or Soundbar's remote do not control the TV.

## ► Using the Bluetooth POWER On function

The Bluetooth POWER On function is available after you have successfully connected the Soundbar to a Bluetooth compatible TV using TV SoundConnect. When the Bluetooth POWER On function is ON, turning the connected TV on or off will turn the Soundbar's power on and off as well.

1. Connect the TV to your Soundbar using the TV SoundConnect function.
2. Press the **Bluetooth POWER** button on the Soundbar remote. **ON - BLUETOOTH POWER** appears on the Soundbar's display.
  - **ON - BLUETOOTH POWER** : The Soundbar turns on and off when you turn the TV on or off.
  - **OFF - BLUETOOTH POWER** : The Soundbar only turns off when you turn the TV off.



- This function is supported by some Samsung TVs released from 2013 on.

# CONNECTING TO EXTERNAL DEVICES

## OPTICAL OR ANALOGUE AUDIO CABLE

This unit comes equipped with one digital optical in jack and one analogue audio (AUX) in jack, giving you two ways to connect it to external devices.

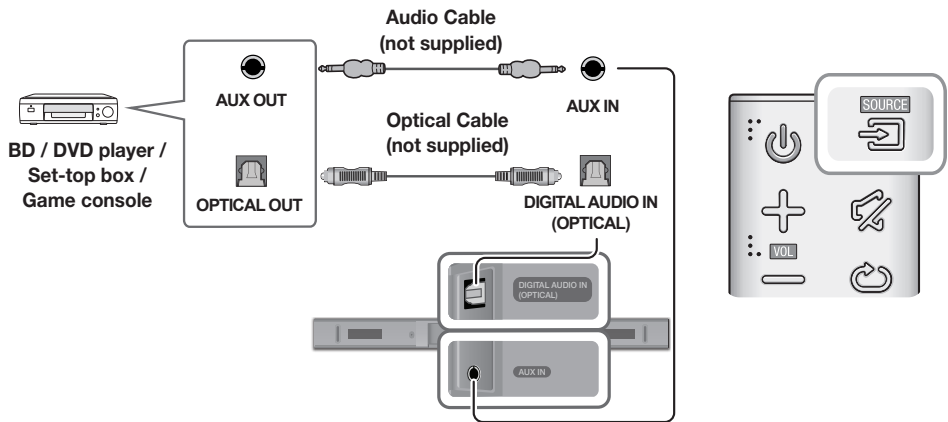

### ► AUX Cable

1. Connect **AUX IN** (Audio) on the main unit to the **AUDIO OUT** jack of the Source Device using an audio cable.
2. Press the  button on the right side of the Soundbar or the **SOURCE** button on the remote control to select the **AUX** mode.

### ► Optical Cable

1. Connect **DIGITAL AUDIO IN (OPTICAL)** on the main unit to the **OPTICAL OUT** jack of the Source Device using a digital optical cable (not supplied).
2. Press the  button on the right side of the Soundbar or the **SOURCE** button on the remote control to select the **D.IN** mode.

## USB

You can play music files located on storage devices through the Soundbar.

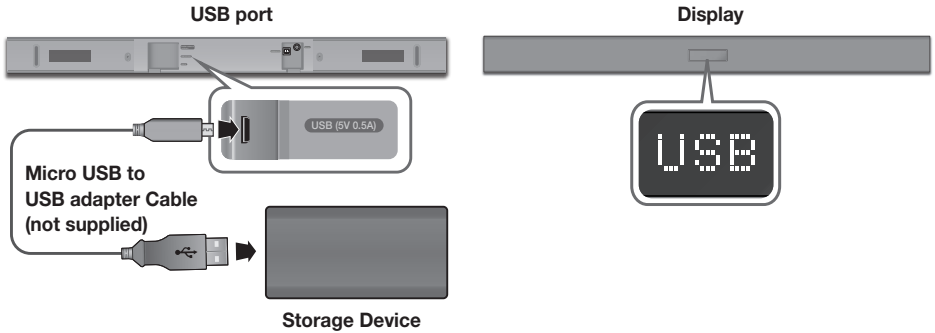

1. Connect a Micro USB to USB adapter cable with a male USB 2.0 Micro USB plug (Type B) on one end and a standard female 2.0 USB jack (Type A) on the other end to the micro USB jack on your Soundbar.



- The Micro USB to USB adapter cable is sold separately. To purchase, contact a Samsung Service Centre or Samsung Customer Care.

2. Connect your storage device to the female end of the adapter cable.
3. Press the  button on the main unit's right side or the **SOURCE** button on the remote control to select the **USB** mode.
4. **USB** appears on the display screen.
  - The Soundbar connection to the storage device is complete.
  - The Soundbar automatically turns off (Auto Power Off) if no storage device has been connected for more than 5 minutes.

### ► Before you connect a storage device

Be aware of the following:

- If the file name of a file on a storage device exceeds 10 characters, it is not displayed on the Soundbar's display.
- This product may not be compatible with certain types of storage media.
- The Soundbar supports the FAT16 and FAT32 file systems.
  - The NTFS file system is not supported.
- Connect storage devices to the USB port of the product using a USB 2.0 Micro USB plug to standard female 2.0 USB jack adapter cable. Otherwise, you may encounter a USB compatibility problem.
- Do not connect multiple storage devices to the product via a multi-card reader. It may not operate properly.
- Digital camera PTP protocols are not supported.
- Do not remove the storage device while it is transferring files.
- DRM-protected music files (MP3, WMA) from commercial web sites cannot be played.
- External HDDs are not supported.
- Mobile phone devices are not supported.

## CONNECTIONS

- File Format Type Compatibility list:

Extension	Codec	Sampling Rate	Bit Rate
<b>*.mp3</b>	MPEG 1 Layer2	16KHz ~ 48KHz	80kbps~320kbps
	MPEG 1 Layer3	16KHz ~ 48KHz	80kbps~320kbps
	MPEG 2 Layer3	16KHz ~ 48KHz	80kbps~320kbps
	MPEG 2.5 Layer3	16KHz ~ 48KHz	80kbps~320kbps
<b>*.wma</b>	Wave_Format_MSAudio1	16KHz ~ 48KHz	56kbps~128kbps
	Wave_Format_MSAudio2	16KHz ~ 48KHz	56kbps~128kbps
<b>*.aac</b>	AAC	16KHz ~ 96KHz	48kbps~320kbps
	AAC-LC	16KHz ~ 96KHz	128kbps~192kbps 5.1ch 320kbps
	HE-AAC	24KHz ~ 96KHz	48kbps~64kbps 5.1ch 160kbps
<b>*.wav</b>	-	16KHz ~ 48KHz	up to 3000kbps
<b>*.ogg</b>	OGG 1.1.0	16KHz ~ 48KHz	50kbps~500kbps
<b>*.flac</b>	FLAC 1.1.0, FLAC 1.2.1	16KHz ~ 96KHz	up to 3000kbps



- If there are too many folders and files stored on the storage device, it may take the Soundbar some time to access and play files.

# INPUT MODE

Press the  button on the main unit's right side or the **SOURCE** button on the remote control to select the mode you want.

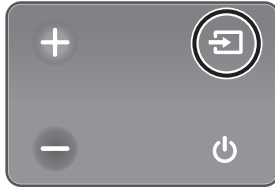

Right Side of the Soundbar

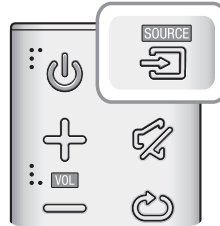

Input mode	Display
Optical Digital input	<b>D.IN</b>
AUX input	<b>AUX</b>
BLUETOOTH mode	<b>BT</b>
TV SoundConnect	<b>TV</b>
USB mode	<b>USB</b>

## AUTO POWER DOWN FUNCTION

The unit turns off automatically in the following situations.

- D.IN / BT / TV / USB Mode
  - If there is no audio signal for 5 minutes.
- AUX Mode
  - If the AUX cable is disconnected for 5 minutes.
  - If there is no KEY input for 8 hours when the AUX cable is connected. (Auto Power Down function can be turned off only in that case.)

To turn off Auto Power Down function, while in **AUX** mode, press and hold the **▶||** button for 5 seconds.

**ON - AUTO POWER DOWN / OFF - AUTO POWER DOWN** appears on the display.

# BLUETOOTH

You can connect a Bluetooth device to the Soundbar and enjoy music with stereo sound, all without wires!

## TO CONNECT THE SOUNDBAR TO A BLUETOOTH DEVICE

Check if the Bluetooth device supports the Bluetooth compliant stereo headset function.



1. Press the  button on the main unit's right side or the **SOURCE** button on the remote control to select the **BT** mode.
  - You will see **BT READY** on the front display of the Soundbar.
2. Select the Bluetooth menu on the Bluetooth device you want to connect. (Refer to the Bluetooth device's user manual.)
3. Select "**[AV] Samsung Soundbar Kxxx K-Series**" from the list.
  - When the Soundbar is connected to the Bluetooth device, it will display **[Bluetooth device name] → BT** on the front display.
  - The device name can only be displayed in English. An underline " \_ " will be displayed if the name is not in English.
  - If the Bluetooth device has failed to pair with the Soundbar, delete the previous "**[AV] Samsung Soundbar Kxxx K-Series**" found by the Bluetooth device and have it search for the Soundbar again.
4. Play music on the connected device.
  - You can listen to the music playing on the connected Bluetooth device over the Soundbar.
  - In **BT** mode, the Play / Pause / Next / Prev functions are not available. However, these functions are available on Bluetooth devices supporting AVRCP.



- If asked for a PIN code when connecting a Bluetooth device, enter <0000>.
- Only one Bluetooth device can be paired at a time.
- The Bluetooth connection will be terminated when you turn the Soundbar off.
- The Soundbar may not perform Bluetooth search or connection correctly under the following circumstances:
  - If there is a strong electrical field around the Soundbar.
  - If several Bluetooth devices are simultaneously paired with the Soundbar.
  - If the Bluetooth device is turned off, not in place, or malfunctions.
- Note that such devices as microwave ovens, wireless LAN adaptors, fluorescent lights, and gas stoves use the same frequency range as the Bluetooth device, which can cause electric interference.
- The Soundbar supports SBC data (44.1kHz, 48kHz).
- Connect only to a Bluetooth device that supports the A2DP (AV) function.
- You cannot connect the Soundbar to a Bluetooth device that supports only the HF (Hands Free) function.
- Once you have paired the Soundbar to a Bluetooth device, selecting "[AV] Samsung Soundbar Kxxx K-Series" from the device's scanned devices list will automatically change the Soundbar to **BT** mode.
  - Available only if the Soundbar is listed among the Bluetooth device's paired devices. (The Bluetooth device and the Soundbar must have been previously paired at least once.)
- Soundbar will appear in the Bluetooth device's searched devices list only when the Soundbar is displaying **BT READY**.
- In the TV SoundConnect mode, the Soundbar cannot be paired to another Bluetooth device.

## BLUETOOTH POWER ON (BLUETOOTH POWER)

If a previously paired Bluetooth device tries to pair with the Soundbar when the Bluetooth POWER On function is on and the Soundbar is turned off, the Soundbar turns on automatically.

1. Press the **Bluetooth POWER** button on the remote while the Soundbar is turned on.
2. **ON - BLUETOOTH POWER** appears on the Soundbar's display.

## TO DISCONNECT THE BLUETOOTH DEVICE FROM A SOUNDBAR

You can disconnect a Bluetooth device from the Soundbar. For instructions, see the Bluetooth device's user manual.

- The Soundbar will be disconnected.
- When the Soundbar is disconnected from the Bluetooth device, the Soundbar will display **BT DISCONNECTED** on the front display.

## TO DISCONNECT THE SOUNDBAR FROM A BLUETOOTH DEVICE

Press the **SOURCE** button on the remote control or the  button on the product's right side to switch from **BT** to another mode or turn off the Soundbar.

- The connected Bluetooth device will wait a certain amount of time for a response from the Soundbar before terminating the connection. (Disconnection time may differ, depending on the Bluetooth device)



- In Bluetooth connection mode, the Bluetooth connection will be lost if the distance between the Soundbar and the Bluetooth device exceeds 10 meters.
- The Soundbar automatically turns off after 5 minutes in the Ready state.

### ► More About Bluetooth

Bluetooth is a technology that enables Bluetooth-compliant devices to interconnect easily with each other using a short wireless connection.

- A Bluetooth device may cause noise or malfunction, depending on usage, if:
  - A part of your body is in contact with the receiving/transmitting system of the Bluetooth device or the Soundbar.
  - It is subject to electrical variation from obstructions caused by a wall, corner, or office partition.
  - It is exposed to electrical interference from same frequency-band devices including medical equipment, microwave ovens, and wireless LANs.
- Pair the Soundbar with the Bluetooth device while they are close together.
- The further the distance between the Soundbar and Bluetooth device, the worse the quality is. If the distance exceeds the Bluetooth operational range, the connection is lost.
- In poor reception areas, the Bluetooth connection may not work properly.
- The Bluetooth connection only works when it is close to the unit. The connection will be automatically cut off if the Bluetooth device is out of range. Even within range, the sound quality may be degraded by obstacles such as walls or doors.
- This wireless device may cause electric interference during its operation.



## USING THE SAMSUNG AUDIO REMOTE APP

### ► Installing the Samsung Audio Remote App

To control the Soundbar with your smart device and the Samsung Audio Remote app, download the Samsung Audio Remote app from the Google Play store.

Market search : Samsung Audio Remote



### ► Launching the Samsung Audio Remote App

To launch and use the Samsung Audio Remote app, touch the Audio Remote icon on your smart device, and then follow the directions on the screen.

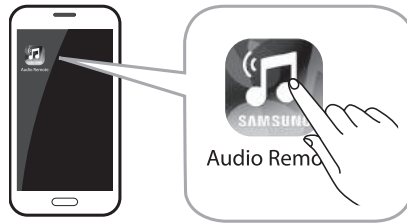

- The Samsung Audio Remote app is only compatible with Android mobile phones and mobile devices running Android OS 3.0 or later.

# SOFTWARE UPDATE

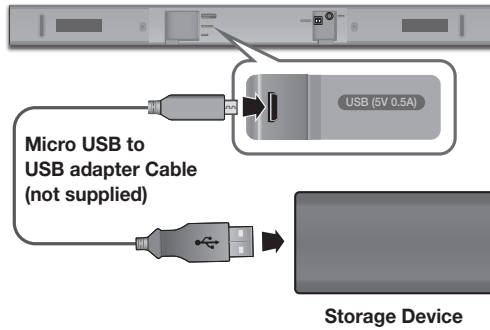

Samsung may offer updates for the Soundbar's system firmware in the future.

If an update is offered, you can update the firmware by connecting a storage device with the firmware update stored on it to the USB port on your Soundbar.

Note that if there are multiple update files, you must load them onto the storage device singly and use them to update the firmware one file at a time.

Please visit [samsung.com](http://samsung.com) or contact the Samsung call centre to receive more information about downloading update files.

## UPDATING PROCEDURE

1. Connect a Micro USB to USB adapter cable with a male USB 2.0 Micro USB plug (Type B) on one end and a standard female 2.0 USB jack (Type A) on the other end to the micro USB jack on your Soundbar.



- The Micro USB to USB adapter cable is sold separately. To purchase, contact a Samsung Service Centre or Samsung Customer Care.

2. Follow the steps below to download the product software:  
Go to the Samsung website at ([samsung.com/sec](http://samsung.com/sec)) → search for the model name - select the customer support option (the option name is subject to change)
3. Save the downloaded software to a storage device and select "Extract Here" to unzip the folder.
4. Turn off the Soundbar and connect the storage device containing the software update to the female port on a Micro USB adapter cable.
5. Turn on the Soundbar. Within 3 minutes, **UPDATE** is displayed and updating begins.
6. After completion, the power of Soundbar turns off. In this state, press the ►|| button on the remote control for 5 seconds.



- This product has a DUAL BOOT function. If the firmware fails to update, you can update the firmware again.

## IF UPDATE IS NOT DISPLAYED



1. Turn off the Soundbar, connect the storage device that contains update files to the Soundbar's USB port.
2. Disconnect the power cord, reconnect it, and then turn on the Soundbar.



- Insert a storage device containing the firmware update into the USB port on the main unit.
  - Updating firmware may not work properly if audio files supported by the Soundbar are stored in the storage device.
  - Do not disconnect the power or remove the storage device while updates are being applied. The main unit will turn off automatically after completing the firmware update.
  - After update is completed, the user setup in Soundbar is initialised. We recommend you write down your settings so that you can easily reset them after the update.  
If the software update fails, check that the storage device is not defective.
  - Mac OS users should use MS-DOS (FAT) as the USB format.
  - Depending on the manufacturer, some storage devices may not be supported.
-

# TROUBLESHOOTING

Before requesting service, please check the following.

<b>The unit will not turn on.</b>	
<ul style="list-style-type: none"> <li>Is the power cord plugged into the outlet?</li> </ul>	→ Connect the power plug to the outlet.
<b>A function does not work when the button is pressed.</b>	
<ul style="list-style-type: none"> <li>Is there static electricity in the air?</li> </ul>	→ Disconnect the power plug and connect it again.
<b>Sound is not produced.</b>	
<ul style="list-style-type: none"> <li>Is the Mute function on?</li> <li>Is the volume set to minimum?</li> </ul>	<ul style="list-style-type: none"> <li>→ Press the  (Mute) button to cancel the Mute function.</li> <li>→ Adjust the volume.</li> </ul>
<b>The remote control does not work.</b>	
<ul style="list-style-type: none"> <li>Is the battery drained?</li> <li>Is the distance between the remote control and main unit too far?</li> </ul>	<ul style="list-style-type: none"> <li>→ Replace with new battery.</li> <li>→ Move closer to the unit.</li> </ul>
<b>The TV SoundConnect (TV pairing) failed.</b>	
<ul style="list-style-type: none"> <li>Does your TV support TV SoundConnect?</li> <li>Is your TV firmware the latest version?</li> <li>Does an error occur when connecting?</li> </ul>	<ul style="list-style-type: none"> <li>→ TV SoundConnect is supported by some Samsung TVs released from 2012 on. Check your TV to see if it supports TV SoundConnect.</li> <li>→ Update your TV with the latest firmware.</li> <li>→ Contact the Samsung Call Centre.</li> <li>→ Reset TV SoundConnect and connect again. To reset the TV SoundConnect connection, press and hold the  button for 5 seconds.</li> </ul>

# SPECIFICATIONS

<b>GENERAL</b>	<b>USB</b>		5V / 0.5A
	<b>Weight</b>	<b>Main Unit</b>	1.5 kg
		<b>Subwoofer (PS-WM10)</b>	2.8 kg
	<b>Dimensions (W x H x D)</b>	<b>Main Unit</b>	907.5 x 53.5 x 70.5 mm
		<b>Subwoofer (PS-WM10)</b>	155.0 x 300.0 x 285.0 mm
	<b>Operating Temperature Range</b>		+5°C to +35°C
<b>Operating Humidity Range</b>		10 % to 75 %	
<b>AMPLIFIER</b>	<b>Rated Output Power</b>	<b>Main Unit</b>	35W x 2, 6 ohm
		<b>Subwoofer (PS-WM10)</b>	60W, 3 ohm
<b>Supported play formats (DTS 2.0 sound is played in DTS format.)</b>			LPCM 2ch, Dolby Audio™ (supporting Dolby® Digital), DTS
<b>WIRELESS DEVICE OUTPUT POWER</b>	<b>BT max transmitter power</b>	100mW at 2.4GHz – 2.4835GHz	

\* Design and specifications are subject to change without prior notice.

\* Nominal specification

- Samsung Electronics Co., Ltd reserves the right to change the specifications without notice.
- Weight and dimensions are approximate.
- For more information about the power supply and power consumption, refer to the label attached to the product. (Label : Bottom of the Soundbar Main Unit)

<b>Overall Standby Power Consumption (W)</b>		2.9W
<b>Bluetooth</b>	<b>Port deactivation method</b>	Press the " <b>Bluetooth POWER</b> " button on the remote control when " <b>BT</b> " mode.

## ※ Open Source Licence Notice

- To send inquiries and requests regarding open sources, contact Samsung via Email (oss.request@samsung.com).

## LICENCES



Manufactured under license from Dolby Laboratories. Dolby, Dolby Audio, Pro Logic, and the double-D symbol are trademarks of Dolby Laboratories.



For DTS patents, see <http://patents.dts.com>. Manufactured under license from DTS Licensing Limited. DTS, the Symbol, DTS in combination with the Symbol, and DTS 2.0 Channel are registered trademarks or trademarks of DTS, Inc. in the United States and/or other countries. © DTS, Inc. All Rights Reserved.

Hereby, Samsung Electronics, declares that this equipment is in compliance with Directive 2014/53/EU.

The full text of the EU declaration of conformity is available at the following internet address: <http://www.samsung.com> go to Support > Search Product Support and enter the model name. This equipment may be operated in all EU countries.



# SAMSUNG

## Contact SAMSUNG WORLD WIDE

If you have any questions or comments relating to Samsung products, please contact the SAMSUNG customer care Centre.

Country	Contact Centre ☎	Web Site
<b>Europe</b>		
UK	0330 SAMSUNG (7267864)	<a href="http://www.samsung.com/uk/support">www.samsung.com/uk/support</a>
IRELAND (EIRE)	0818 717100	<a href="http://www.samsung.com/ie/support">www.samsung.com/ie/support</a>
GERMANY	06196 77 555 77	<a href="http://www.samsung.com/de/support">www.samsung.com/de/support</a>
FRANCE	01 48 63 00 00	<a href="http://www.samsung.com/fr/support">www.samsung.com/fr/support</a>
ITALIA	800-SAMSUNG (800.7267864)	<a href="http://www.samsung.com/it/support">www.samsung.com/it/support</a>
SPAIN	0034902172678	<a href="http://www.samsung.com/es/support">www.samsung.com/es/support</a>
PORTUGAL	808 207 267	<a href="http://www.samsung.com/pl/support">www.samsung.com/pl/support</a>
LUXEMBURG	261 03 710	<a href="http://www.samsung.com/be_fr/support">www.samsung.com/be_fr/support</a>
NETHERLANDS	088 90 90 100	<a href="http://www.samsung.com/nl/support">www.samsung.com/nl/support</a>
BELGIUM	02-201-24-18	<a href="http://www.samsung.com/be/support">www.samsung.com/be/support</a> (Dutch) <a href="http://www.samsung.com/be_fr/support">www.samsung.com/be_fr/support</a> (French)
NORWAY	815 56480	<a href="http://www.samsung.com/no/support">www.samsung.com/no/support</a>
DENMARK	707 019 70	<a href="http://www.samsung.com/dk/support">www.samsung.com/dk/support</a>
FINLAND	030-6227 515	<a href="http://www.samsung.com/fi/support">www.samsung.com/fi/support</a>
SWEDEN	0771 726 786	<a href="http://www.samsung.com/se/support">www.samsung.com/se/support</a>
POLAND	801-172-678* lub +48 22 607-93-33* * (koszt połączenia według taryfy operatora)	<a href="http://www.samsung.com/pl/support/">http://www.samsung.com/pl/support/</a>
HUNGARY	0680SAMSUNG (0680-726-7864)	<a href="http://www.samsung.com/hu/support">www.samsung.com/hu/support</a>
AUSTRIA	0800-SAMSUNG (0800-7267864) [Only for Dealers] 0810-112233	<a href="http://www.samsung.com/at/support">www.samsung.com/at/support</a>

Country	Contact Centre ☎	Web Site
SWITZERLAND	0800 726 78 64 (0800-SAMSUNG)	<a href="http://www.samsung.com/ch/support">www.samsung.com/ch/support</a> (German) <a href="http://www.samsung.com/ch_fr/support">www.samsung.com/ch_fr/support</a> (French)
CZECH	800 - SAMSUNG (800-726786)	<a href="http://www.samsung.com/cz/support">www.samsung.com/cz/support</a>
SLOVAKIA	0800 - SAMSUNG (0800-726 786)	<a href="http://www.samsung.com/sk/support">www.samsung.com/sk/support</a>
CROATIA	072 726 786	<a href="http://www.samsung.com/hr/support">www.samsung.com/hr/support</a>
BOSNIA	055 233 999	<a href="http://www.samsung.com/support">www.samsung.com/support</a>
MONTENEGRO	020 405 888	<a href="http://www.samsung.com/support">www.samsung.com/support</a>
SLOVENIA	080 697 267 (brezplačna številka)	<a href="http://www.samsung.com/si/support">www.samsung.com/si/support</a>
SERBIA	011 321 6899	<a href="http://www.samsung.com/rs/support">www.samsung.com/rs/support</a>
ALBANIA	045 620 202	<a href="http://www.samsung.com/al/support">www.samsung.com/al/support</a>
BULGARIA	*3000 Цена в мрежата 0800 111 31, безплатна телефонна линия	<a href="http://www.samsung.com/bg/support">www.samsung.com/bg/support</a>
ROMANIA	*8000 (apel in retea) 08008-726-78-64 (08008-SAMSUNG) Apel GRATUIT	<a href="http://www.samsung.com/ro/support">www.samsung.com/ro/support</a>
CYPRUS	8009 4000 (only from landline, toll free)	<a href="http://www.samsung.com/gr/support">www.samsung.com/gr/support</a>
GREECE	80111-SAMSUNG (80111 726 7864) only from land line (+30) 210 6897691 from mobile and land line	<a href="http://www.samsung.com/gr/support">www.samsung.com/gr/support</a>
LITHUANIA	8-800-77777	<a href="http://www.samsung.com/lt/support">www.samsung.com/lt/support</a>
LATVIA	8000-7267	<a href="http://www.samsung.com/vs/support">www.samsung.com/vs/support</a>
ESTONIA	800-7267	<a href="http://www.samsung.com/ee/support">www.samsung.com/ee/support</a>



**[Correct disposal of batteries in this product]**

### (Applicable in countries with separate collection systems)

This marking on the battery, manual or packaging indicates that the batteries in this product should not be disposed of with other household waste at the end of their working life. Where marked, the chemical symbols Hg, Cd or Pb indicate that the battery contains mercury, cadmium or lead above the reference levels in EC Directive 2006/66. If batteries are not properly disposed of, these substances can cause harm to human health or the environment.

To protect natural resources and to promote material reuse, please separate batteries from other types of waste and recycle them through your local, free battery return system.



**Correct Disposal of This Product  
(Waste Electrical & Electronic Equipment)**

### (Applicable in countries with separate collection systems)

This marking on the product, accessories or literature indicates that the product and its electronic accessories (e.g. charger, headset, USB cable) should not be disposed of with other household waste at the end of their working life. To prevent possible harm to the environment or human health from uncontrolled waste disposal, please separate these items from other types of waste and recycle them responsibly to promote the sustainable reuse of material resources.

Household users should contact either the retailer where they purchased this product, or their local government office, for details of where and how they can take these items for environmentally safe recycling.

Business users should contact their supplier and check the terms and conditions of the purchase contract. This product and its electronic accessories should not be mixed with other commercial wastes for disposal.

For information on Samsung's environmental commitments and product specific regulatory obligations e.g. REACH, WEEE, Batteries, visit:

[http://www.samsung.com/uk/aboutsamsung/samsungelectronics/corporatecitizenship/data\\_corner.html](http://www.samsung.com/uk/aboutsamsung/samsungelectronics/corporatecitizenship/data_corner.html)

# Ръководство за потребителя

## Представете си възможностите

Благодарим ви, че закупихте продукт на Samsung.

За да получите по-пълно обслужване, моля, регистрирайте продукта си на адрес

[www.samsung.com/register](http://www.samsung.com/register)







# ИНФОРМАЦИЯ ЗА БЕЗОПАСНОСТ

## МЕРКИ ЗА БЕЗОПАСНОСТ

ЗА ДА НАМАЛИТЕ РИСКА ОТ ТОКОВ УДАР, НЕ СВАЛЯЙТЕ КАПАКА (ИЛИ ЗАДНИЯ КАПАК). ВЪТРЕ НЯМА ЧАСТИ, ПРЕДНАЗНАЧЕНИ ЗА ОБСЛУЖВАНЕ ОТ ПОТРЕБИТЕЛЯ. ЗА СЕРВИЗНО ОБСЛУЖВАНЕ СЕ ОБРЪЩАЙТЕ КЪМ КВАЛИФИЦИРАН СЕРВИЗЕН ПЕРСОНАЛ.

 <div style="text-align: center;"> <b>ВНИМАНИЕ</b>  <b>РИСК ОТ ТОКОВ УДАР ДА НЕ СЕ ОТВАРЯ</b> </div> 		Този символ показва, че вътре има високо напрежение. Опасно е да осъществявате какъвто и да е било контакт с вътрешната част на продукта.
		Този символ показва, че в продукта е включена важна документация за работата и поддръжката.

	Продукт от клас II: Този символ показва, че не е необходима връзка за безопасност към земята (заземяване).
	AC напрежение: Този символ показва, че номиналното напрежение, маркирано с този символ, е AC напрежение.
	DC напрежение: Този символ показва, че номиналното напрежение, маркирано с този символ, е DC напрежение.
	Внимание, направете справка в инструкциите за използване: Този символ инструктира потребителя да направи справка в ръководството на потребителя за допълнителна информация за безопасността.

**ПРЕДУПРЕЖДЕНИЕ** : За да намалите риска от пожар или електрически шок, не излагайте апаратурата на дъжд или влага.

**ВНИМАНИЕ** : ЗА ДА ИЗБЕГНЕТЕ ТОКОВ УДАР, ПОСТАВЕТЕ ЩЕПСЕЛА В ПОДХОДЯЩ КОНТАКТ, КАТО ГО ВКЛЮЧИТЕ ДОКРАЙ.

- Апаратурата трябва винаги да бъде свързана към променливотоков източник на захранване със защитна заземителна връзка.
- За да изключите прибора от захранването, издърпайте щепсела от контакта. Поради тази причина, контактът трябва да бъде удобен.

### ВНИМАНИЕ

- Апаратът не бива да бъде излаган на капене или пръски. Не поставяйте предмети, пълни с течности, напр. вази, върху уреда.
- За да изключите напълно уреда, трябва да извадите щепсела на захранващия кабел от контакта. Следователно щепселът на захранващия кабел трябва да бъде лесно достъпен по всяко време.

## ПРЕДПАЗНИ МЕРКИ

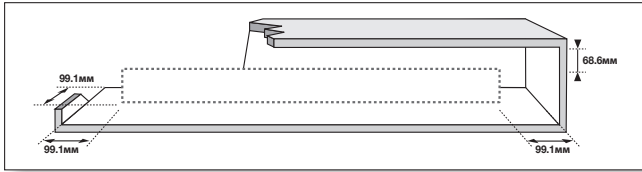

Погрижете се променливото електрозахранване във вашия дом да съответства на идентификационния стикер, който е поставен на гърба на вашия продукт. Инсталирайте своя продукт хоризонтално, върху подходяща основа (мебел), с достатъчно място около него за вентилация 7~10 см. Внимавайте да не бъдат покрити вентилационните отвори. Не поставяйте устройството върху усилватели или друго оборудване, което може да се нагорещи. Устройството е предназначено за непрекъсната употреба. За да изключите напълно устройството, извадете адаптера за променлив ток от стенния контакт. Извадете щепсела на устройството от контакта, ако възнамерявате да не го използвате дълъг период от време.

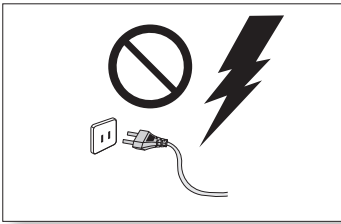

По време на гръмотевични бури изваждайте щепсела на електрозахранването от контакта. Пикове на напрежение, дължащи се на мълнии, могат да повредят уреда.

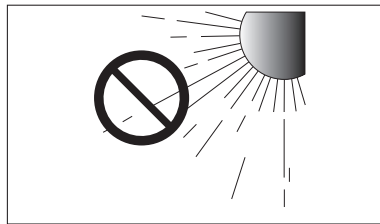

Не излагайте уреда на пряка слънчева светлина или други източници на топлина. Това може да доведе до прегряване и неизправност на уреда.

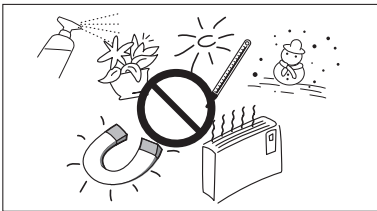

Пазете уреда от влага (напр. вази) и прекомерна топлина (напр. камина), или оборудване, което създава силни магнитни или електрически полета. Извадете щепсела от контакта на електрозахранването. Продуктът не е предназначен за промишлена употреба. Използвайте този продукт само за лично ползване. Ако продуктът или дискът са били съхранявани на студено, възможно е да се образува конденз. Ако транспортирате уреда през зимата, изчакайте приблизително 2 часа докато уредът достигне стайна температура, преди да го използвате.

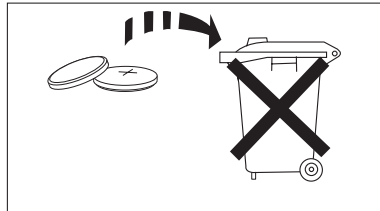

Батериите, които се използват в този продукт, съдържат химикали, които са вредни за околната среда. Не изхвърляйте батериите с общите домакински отпадъци. Не изхвърляйте батериите във огън. Не създавайте късо напрежение, не разглобявайте и не прегрявайте батериите. Ако батериите не се сменят правилно, има опасност от експлозия. Сменяйте само със същия тип или еквивалентни.



**ПРЕДУПРЕЖДЕНИЕ, НЕ ПОГЛЪЩАЙТЕ БАТЕРИЯТА, ИМА ОПАСНОСТ ОТ ХИМИЧЕСКО ИЗГЪРЯНЕ**

[Дистанционното устройство, предоставено с] Този продукт съдържа бутонна/тип копче батерия. Ако бутонната/тип копче батерия се погълне, може да причини сериозни вътрешни изгаряния само за 2 часа и да доведе до смърт. Дръжте новите и използваните батерии далеч от деца. Ако отделението за батерии не се затвори напълно, спрете използването на продукта и го дръжете далеч от деца. Ако

мислите, че е възможно батериите да са били погълнати или поставени в някаква част от тялото, веднага потърсете лекарска помощ.

# СЪДЪРЖАНИЕ

## 2 НАЧАЛО

- 2 Информация за безопасност
- 5 Какво е включено

## 6 ОПИСАНИЯ

- 6 Преден/десен панел
- 7 Долен панел
- 8 Дистанционно управление

## 11 МОНТИРАНЕ

- 11 Монтиране на Soundbar
  - 11 Инсталиране на стената конзола
  - 15 Демонтиране на Soundbar от стената

## 16 СВЪРЗВАНИЯ

- 16 **Свързване към телевизор**
  - 16 Свързване към телевизор чрез цифров оптичен кабел
  - 17 TV SoundConnect
- 18 **Свързване към външни устройства**
  - 18 Оптичен или аналогов аудио кабел
  - 19 USB

## 21 ФУНКЦИИ

- 21 Входен режим
- 22 Bluetooth
- 26 Актуализиране на софтуера

## 28 ОТСТРАНЯВАНЕ НА НЕИЗПРАВНОСТИ

- 28 Отстраняване на неизправности

## 29 ПРИЛОЖЕНИЕ

### 29 Спецификация



- Цифрите и илюстрациите в това ръководство за потребителя са предоставени само за справка и могат да се различават от действителния изглед на изделието.
- Же да се начисли такса за администриране, ако:
  - (a) е извикан техник по ваше настояване и няма дефект в продукта (т.е. не сте прочели ръководството за потребителя)
  - (b) занесете уреда в сервизен център и няма дефект в продукта (т.е. не сте прочели ръководството за потребителя).
- Сумата за тази такса за администриране ще ви бъде съобщена, преди да се извърши каквато и да е било работа или посещение вкъщи.

# КАКВО Е ВКЛЮЧЕНО

## ПРЕДИ ДА ПРОЧЕТЕТЕ РЪКОВОДСТВОТО ЗА ПОТРЕБИТЕЛЯ

Имайте предвид следните условия преди да прочетете това ръководство за потребителя.

### ► Икони, които ще бъдат използвани в ръководството

Икона	Условие	Определение
	<b>Внимание</b>	Показва ситуация, при която дадена функция не работи или настройките могат да бъдат отменени.
	<b>Забележка</b>	Това включва съвети или инструкции на страницата, която помага на всяка функция да работи.

Проверете за приложените аксесоари, показани по-долу.

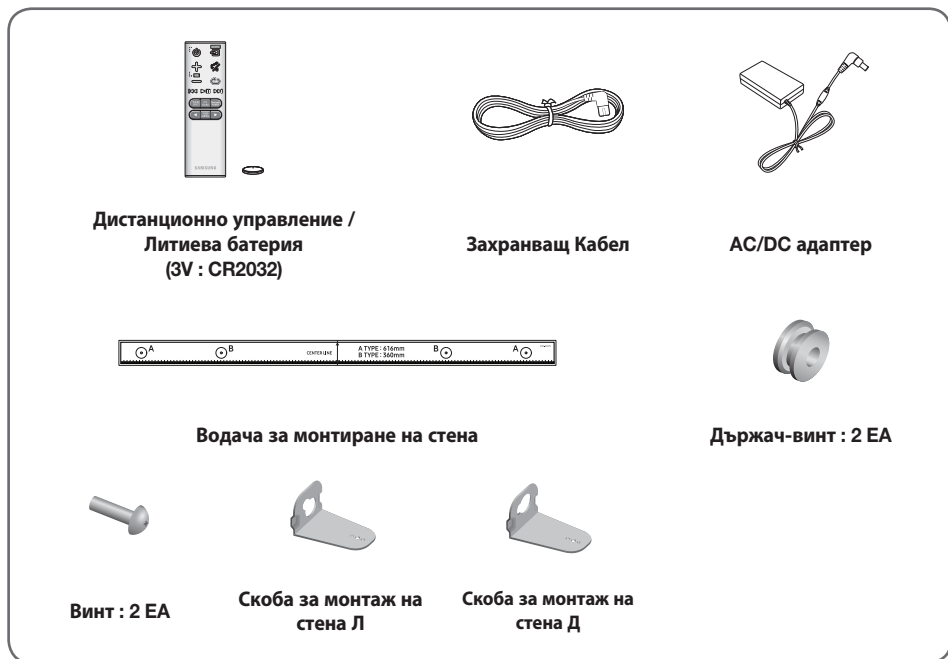

- Външният вид на аксесоарите може леко да се различава от илюстрациите по-горе.
- Micro USB към USB адаптерният кабел се продава отделно. За покупка се свържете с Център за обслужване на Samsung или с Център за обслужване на клиенти на Samsung.

# ПРЕДЕН/ДЕСЕН ПАНЕЛ

## 1 Бутон + / - (Сила на звука)

Контролира нивото на звука.

Цифровата стойност на силата на звука ще се появи на екрана на предното табло.

## 2 Бутон ↵ (Източник)

Избира между D.IN, AUX, BT, TV, USB вход.

- Когато устройството е включено, при натискане на бутона ↵ за повече от 3 секунди бутонът се настройва да действа като бутон ⏸ (Заглушаване). За да отмените настройката на бутона ⏸ (Заглушаване), натиснете бутона ↵ отново за повече от 3 секунди.

## 3 Бутон ⏻ (Включване)

Включва или изключва Soundbar.

### Дясната част на Soundbar

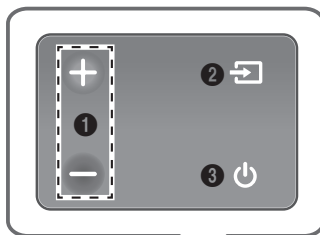

**Дисплей**

Показва текущия режим.

**Сензор за Дистанционно  
Управление**



- Когато включите кабела за променлив ток, клавишът за включване ще заработи след 4 до 6 секунди.
- Когато включите захранването на това устройство, ще има забавяне от 4 до 5 секунди, преди да може да се възпроизвежда звук.
- Ако искате да се радвате на звук само от Soundbar, трябва да изключите високоговорителите в менюто Настройка на аудио на телевизора. Направете справка с ръководството за потребителя на вашия телевизор.

# ДОЛЕН ПАНЕЛ

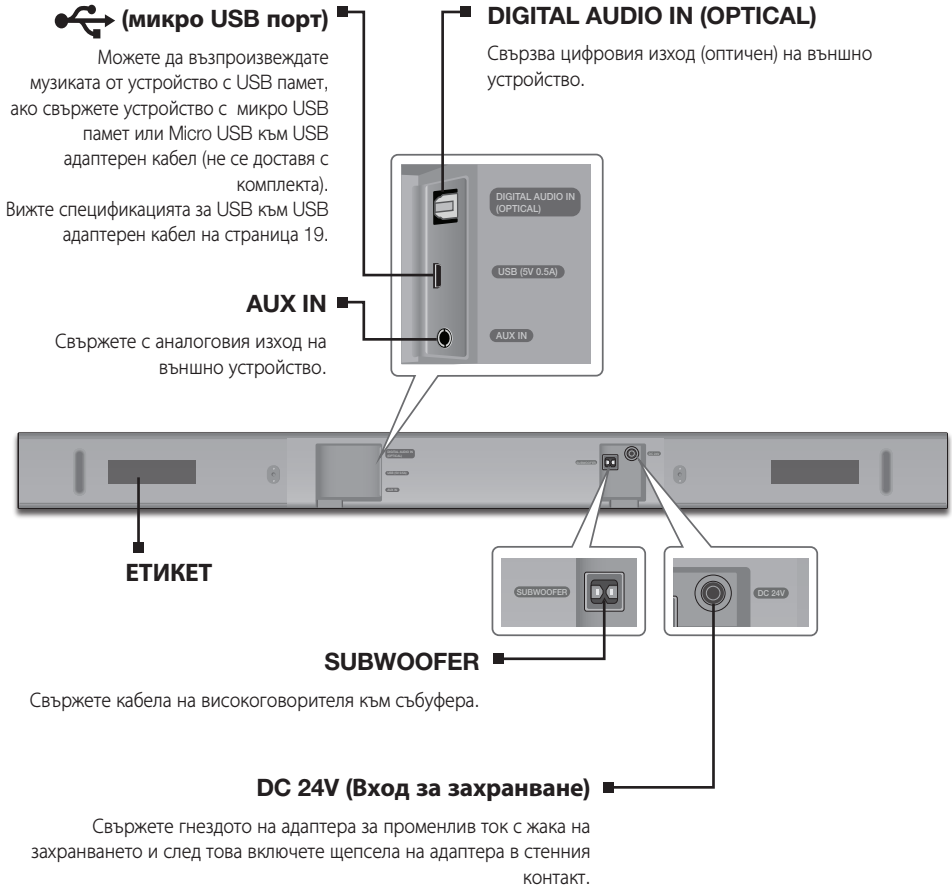

- При изваждането на захранващия кабел на адаптера за променлив ток от контакта на стената, дръжте щепсела. Не дърпайте кабела.
- Не свързвайте това устройство или други компоненти към АС контакт, преди да завършите всички свързвания между компонентите.
- Уверете се, че АС/DC адаптерът е поставен да лежи върху маса или на пода. Ако поставите АС/DC адаптера така, че да виси с входа за АС кабела ориентиран нагоре, в адаптера може да проникне вода или други чужди частици и това да причини неизправност на адаптера.

# ДИСТАНЦИОННО УПРАВЛЕНИЕ

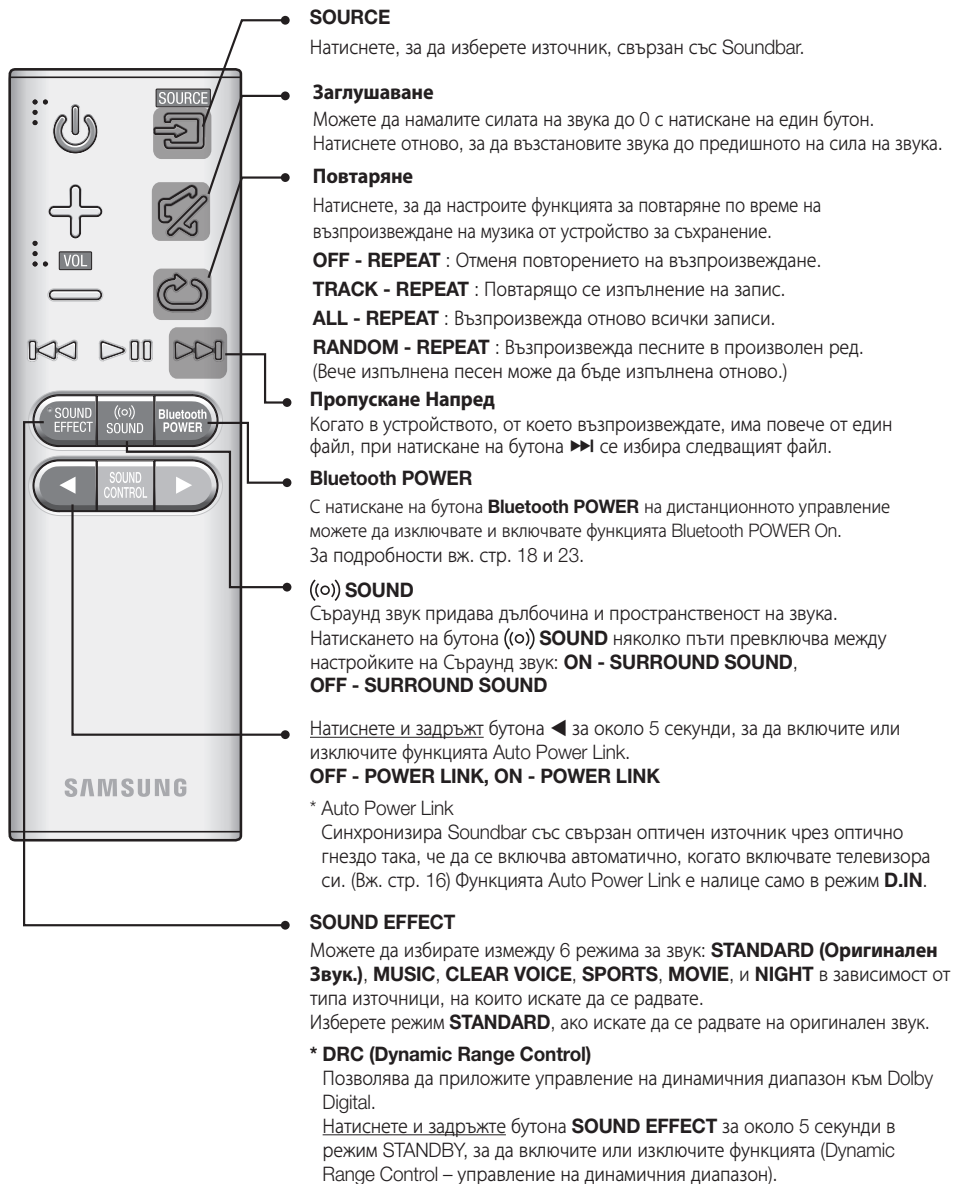

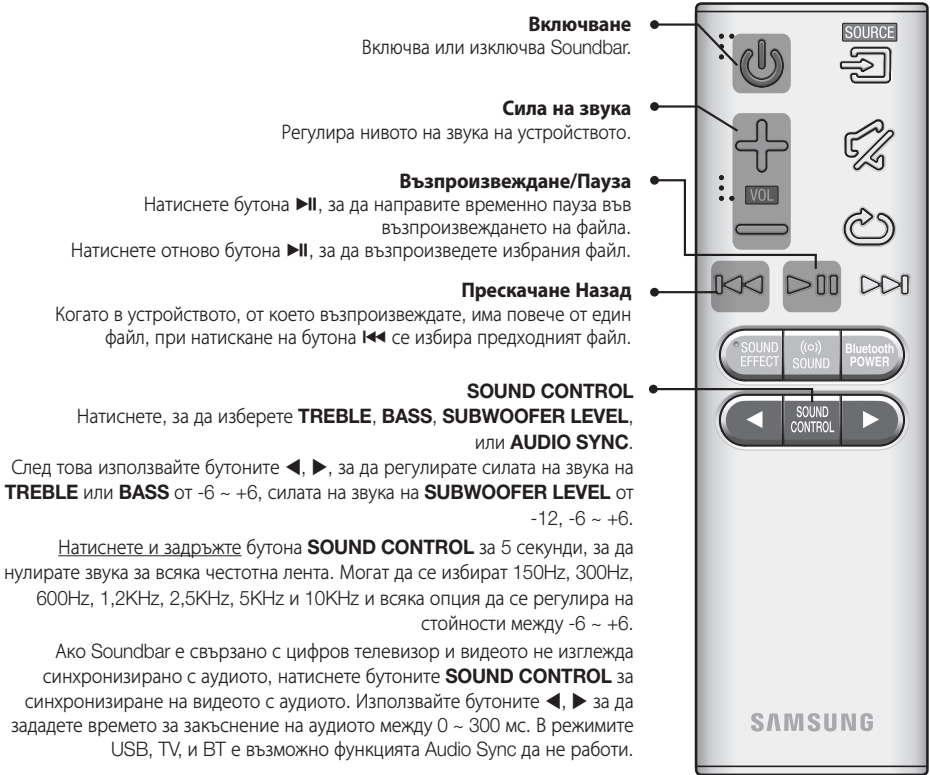

- Работа с телевизора чрез дистанционното управление.



## ► Управление на Soundbar чрез дистанционното управление на вашия телевизор

1. Натиснете и задръжте бутона (ⓘ) **SOUND** за над 5 секунди, докато устройството Soundbar е включено.
2. На дисплея на Soundbar се появява „ON - TV REMOTE“.
3. В менюто на телевизора задайте външен високоговорител за високоговорителя на телевизора.



- Бутоните не са налични, с изключение на **VOL +/-** и бутоните  (Заглушаване) в тази функция.
- Менютата на телевизора се различават в зависимост от производителя и модела. Направете справка с ръководството за потребителя на телевизора за повече информация.
- Тази функция не е достъпна, когато Soundbar е в режим TV SoundConnect.
- Производители, които поддържат тази функция:
  - VIZIO, LG, Sony, Sharp, PHILIPS, PANASONIC, TOSHIBA, GRUNDIG, Hisense, RCA
  - Възможно е тази функция да не е съвместима с дистанционното управление на вашия телевизор, в зависимост от производителя на дистанционното управление.
- За да изключите тази функция, натиснете бутона (ⓘ) **SOUND** за 5 секунди. На дисплея на Soundbar се появява „OFF - TV REMOTE“.

## ПОСТАВЯНЕ НА БАТЕРИИТЕ В ДИСТАНЦИОННОТО УПРАВЛЕНИЕ

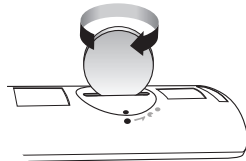
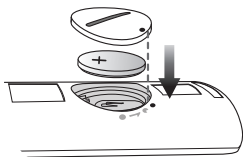
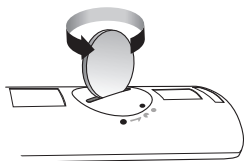

1. С подходяща монета завъртете капачето на батериите на дистанционното управление по посока, обратна на часовниковата стрелка, за да го извадите, както е показано на фигурата по-горе.
2. Поставете литиева батерия 3 V. Положителният полюс (+) трябва да бъде насочен нагоре при поставянето на батерията. Поставете капачето на батерията и подравнете обозначенията '•' едно до друго, както е показано на фигурата по-горе.
3. С подходяща монета завъртете капачето на батериите на дистанционното управление по посока на часовниковата стрелка докрай, за да го фиксирате на мястото му.

# МОНТИРАНЕ НА SOUNDBAR

## ИНСТАЛИРАНЕ НА СТЕНАТА КОНЗОЛА

### ► Предпазни мерки за инсталацията

- Монтирайте само на вертикална стена.
- За мястото избягвайте висока температура или влажност или стена, която не може да поддържа теглото на телевизора.
- Проверете здравината на стената. Ако стената не е достатъчно здрава да поддържа уреда, подсилете стенат или монтирайте уреда на друга стена, която може да поддържа теглото му.
- Закупете и използвайте фиксиращи винтове или анкери, подходящи за типа стена, който имате (гипсокартон, железни плоскости, дърво, и т.н.).  
Ако е възможно, фиксирайте държачите винтове в стенните греди.
- Закупете винтове за стенна конзола според типа и дебелината на стената, на която ще монтирате Soundbar.
  - Диаметър: М5
  - Дължина: Препоръчва се дължина 35 мм или повече
- Свържете кабелите от устройството с външните устройства, преди да го монтирате за стената.
- Уверете се, че сте изключили захранването на уреда преди инсталиране. В противен случай има опасност от токов удар.

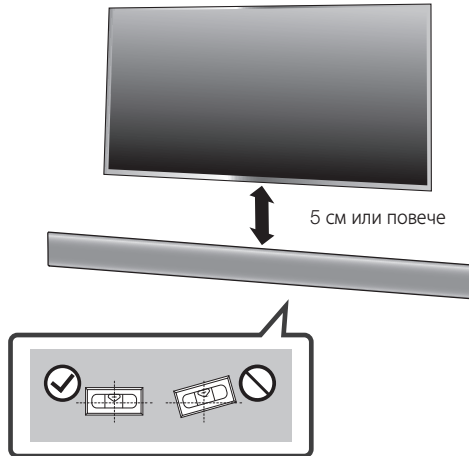

1. Поставете **Водача за монтиране на стена** срещу повърхността на стената.
  - **Водача за монтиране на стена** трябва да е хоризонтален.
  - Ако телевизорът е монтиран на стената, монтирайте Soundbar поне 5 см под телевизора.



2. Подравнете **Централна Линия** на хартиения шаблон с центъра на своя телевизор (ако монтирате Soundbar под телевизора) и след това фиксирайте **Водача за монтиране на стена** на стената с помощта на тиксо.



- Ако не монтирате под телевизор, поставете **Централна Линия** в центъра на зоната за монтаж.

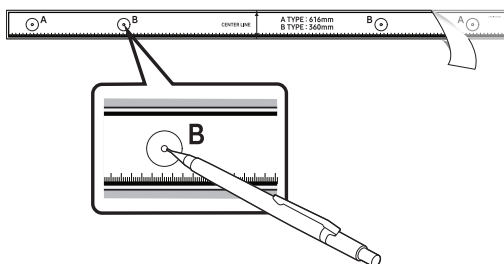

3. Пъхнете върха на химикал или подострен молив през центъра на изображенията **B-TYPE** във всеки край на водача, за да маркирате отворите за поддържащите винтове, след това махнете **Водача за монтиране на стена**.
4. Като използвате бормашина с подходящ размер, пробийте отвор в стената върху всяка маркировка.



- Ако маркировките не съответстват на позициите на цифровете, поставете подходящи опори или болтове в отворите, преди да поставите поддържащите винтове. Ако използвате опори или уплътнители, уверете се, че отворите, които пробивате, са достатъчно големи за опорите или уплътнителите, които ползвате.

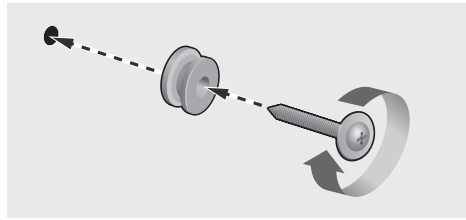

5. Пъхнете винт (не се доставя с комплекта) във всеки **Държач-винт** и след това завийте всеки винт здраво в отвора на поддържащия винт.

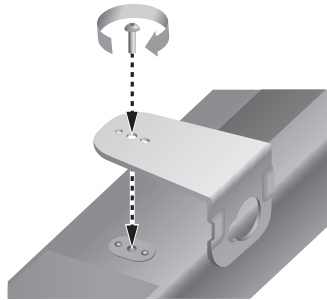

6. Използвайте двата **Винт** (M4 x L12), за да закрепите **Скобата за монтаж на стена Л** и **Д** към дъното на Soundbar. За правилното поставяне подравнете издатините на Soundbar към отворите на скобите.

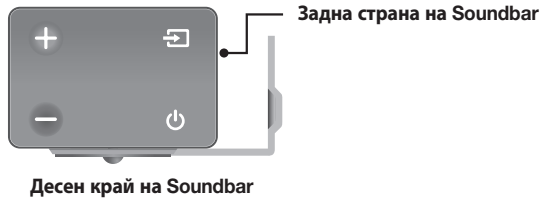

- При сглобяване се уверете, че конзолата на **Скоба за монтаж на стена** е обърната назад.



Подпора за стена Д

Подпора за стена Л

- Лявата и дясната подпора имат различна форма. Поставете ги правилно.

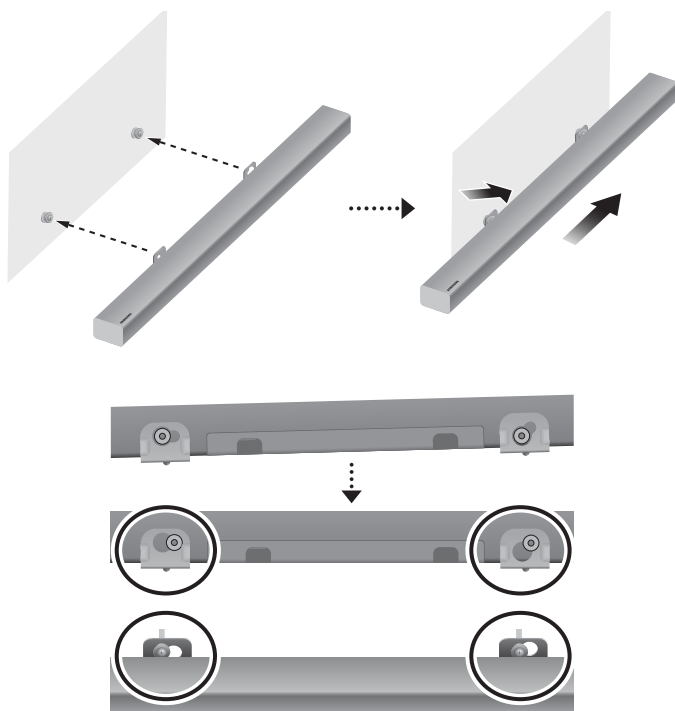

7. Монтирайте Soundbar с доставената **Скоба за монтаж на стена**, като я окачите на **Държач-винт**, поставени на стената.



- Наклонете леко Soundbar, за да поставите главите на двата **Държач-винт** в отворите на **Скоба за монтаж на стена**. Натиснете Soundbar по посоката на стрелката, за да се уверите, че двете страни са закрепени здраво.

## ДЕМОНТИРАНЕ НА SOUNDBAR ОТ СТЕНАТА

1. За да отделите Soundbar от стойката за стена, натиснете го по посока на стрелката и след това го издърпайте от стената, както е показано.

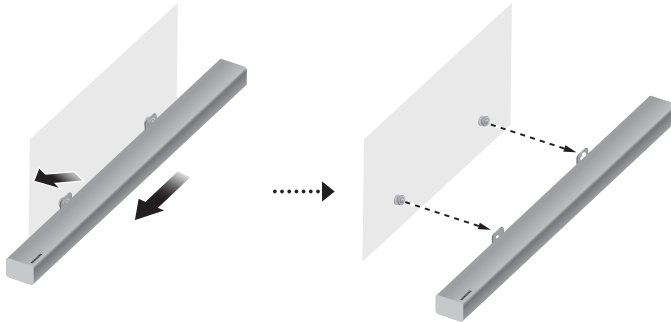

- Не се провисвайте на монтирания уред и го пазете от удари.
- Подсигурете тялото здраво към стената, за да не падне. В противен случай може да възникне телесна повреда или повреда на уреда.
- Когато уредът се инсталира на стената, уверете се, че децата няма да дърпат съединителните кабели.
- За оптимална работа при монтиране на стена, инсталирайте системата високоговорители на поне 5 под телевизора, ако телевизорът е монтиран на стената.
- За ваша безопасност, ако не монтирате уреда на стена, монтирайте го на здрава, равна повърхност, където няма вероятност да падне.



- Не свързвайте захранващия кабел на този продукт или на вашия телевизор към контакт, докато не са завършени свързванията на всички компоненти.
- Преди да премествате или инсталирате този уред, трябва непременно да изключите захранването и да извадите щепсела от контакта.

## СВЪРЗВАНЕ КЪМ ТЕЛЕВИЗОР



- Важно: Преди да започнете, поставете батерията в дистанционното управление. Вижте страница 10 за инструкции.

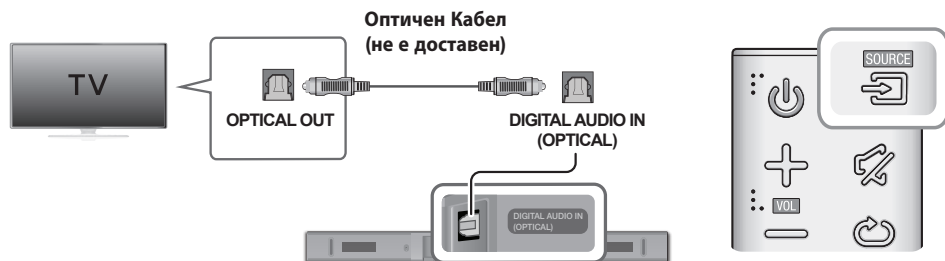

## СВЪРЗВАНЕ КЪМ ТЕЛЕВИЗОР ЧРЕЗ ЦИФРОВ ОПТИЧЕН КАБЕЛ



1. Свържете жака **DIGITAL AUDIO IN (OPTICAL)** на Soundbar към жака OPTICAL OUT на телевизора с цифров оптичен кабел (не е доставен).
2. Натиснете бутона  в дясната част на Soundbar или бутона **SOURCE** на дистанционното управление, за да изберете режима **D.IN**.

### ► Auto Power Link

Ако свържете главното устройство с телевизор чрез цифров оптичен кабел (не е доставен), включете функцията Auto Power, за да може Soundbar да се включва автоматично при включване на телевизора.

1. Свържете Soundbar и телевизора с цифров оптичен кабел (не е доставен).
2. Натиснете бутона  в дясната част на основното устройство или бутона **SOURCE** на дистанционното управление, за да изберете режима **D.IN**.
3. Натиснете бутона  на дистанционното управление за 5 секунди, за да включите или изключите Auto Power Link.



- По подразбиране Auto Power Link е включена (ON).
- В зависимост от свързаното устройство Auto Power Link може да не работи.

## TV SOUNDCONNECT

Можете да се наслаждавате на звука на телевизора чрез Soundbar, свързано с телевизор Samsung, който поддържа функцията TV SoundConnect.

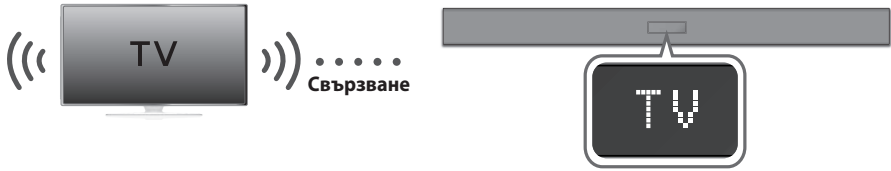

1. Включете телевизора и Soundbar.
2. Натиснете бутон  в дясната част на основното устройство или бутон **SOURCE** на дистанционното управление, за да изберете режим **TV**.
3. На телевизора се появява съобщение, което ви пита дали да се активира функцията TV SoundConnect.
4. Изберете **<Да>**, за да завършите свързването на телевизора и Soundbar чрез дистанционното управление на телевизора.



- Ако процесът на свързване на TV SoundConnect е неуспешен, придвижете се до SoundConnect в менюто Звук на телевизора, изберете **Добавяне на ново устройство** и задайте **Добавяне на ново устройство** на **ВКЛ.** След това опитайте отново.
- При превключване на режим Soundbar от телевизора на друг режим TV SoundConnect се прекъсва автоматично.
- За свързване на Soundbar с друг телевизор, съществуващата връзка трябва да се прекъсне.
- За да прекратите съществуващата връзка, натиснете и задръжте 5 секунди бутон **▶||** на дистанционното управление или превключете на друг режим. За да се свържете към друг телевизор, следвайте Стъпки 1 – 4 по-горе.



- Функцията TV SoundConnect (SoundShare) се поддържа от някои телевизори на Samsung, пуснати на пазара след 2012 г. Проверете дали телевизорът ви поддържа функцията TV SoundConnect (SoundShare), преди да започнете. (За повече информация вж. ръководството на потребителя на телевизора.)
- Ако вашият телевизор Samsung TV е пуснат на пазара преди 2014 г., направете справка в менюто за настройки на SoundShare.
- Ако разстоянието между телевизора и Soundbar надвишава 10 м, връзката може да не бъде стабилна и звукът може да прекъсва. В такъв случай разместете телевизора или Soundbar така, че да са в работния периметър, и установете отново връзката с TV SoundConnect.
- Работен обхват на TV SoundConnect:
  - Препоръчителен диапазон на сдвояване: на разстояние до 2 м
  - Препоръчителен диапазон на използване: на разстояние до 10 м
- Бутоните Възпр./Пауза, Напред и Назад на Soundbar или неговото дистанционно управление не контролират телевизора.



## ► Използване на функцията Bluetooth POWER On

Функцията Bluetooth POWER On е налична, след като успешно свържете Soundbar към телевизор, съвместим с Bluetooth, чрез TV SoundConnect. Когато функцията Bluetooth POWER On е ВКЛ., включването или изключването на телевизора също ще включи или изключи и Soundbar.

1. Свържете телевизора към вашия Soundbar, като използвате функцията TV SoundConnect.
2. Натиснете бутона **Bluetooth POWER** на дистанционното управление на Soundbar. **ON - BLUETOOTH POWER** се появява на дисплея на Soundbar.
  - **ON - BLUETOOTH POWER** : Soundbar се включва и изключва при включване или изключване на телевизора.
  - **OFF - BLUETOOTH POWER** : Soundbar се изключва само при изключване на телевизора.



- Тази функция се поддържа само от някои телевизори на Samsung, пуснати на пазара след 2013 г.

# СВЪРЗВАНЕ КЪМ ВЪНШНИ УСТРОЙСТВА

## ОПТИЧЕН ИЛИ АНАЛОГОВ АУДИО КАБЕЛ

Това устройство се доставя оборудвано с един цифров оптичен входящ жак и един аналогов аудио (AUX) входящ жак, което ви осигурява два начина за свързване към външни устройства.

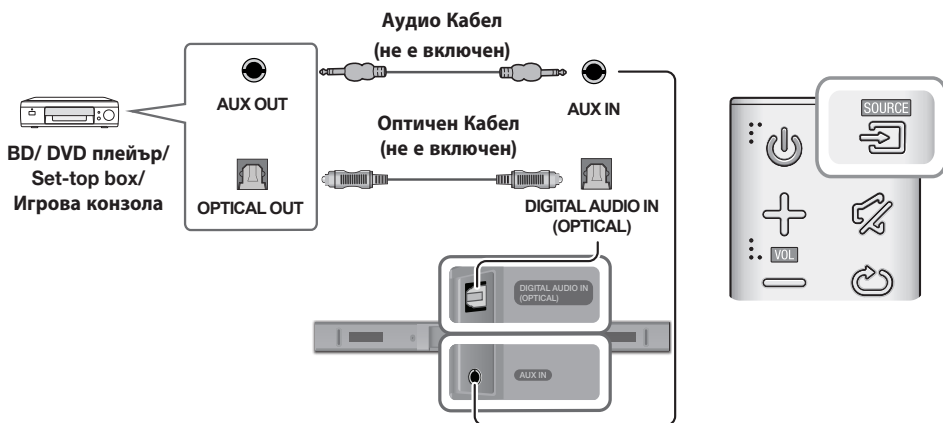

### ► AUX кабел

1. Свържете **AUX IN** (аудио) на основното устройство към жаката AUDIO OUT на звуковото устройство, като използвате аудио кабел.
2. Натиснете бутона  в дясната част на Soundbar или бутона **SOURCE** на дистанционното управление, за да изберете режим **AUX**.

### ► Оптичен Кабел

1. Свържете **DIGITAL AUDIO IN (OPTICAL)** на основното устройство към жаката OPTICAL OUT на звуковото устройство, като използвате цифров оптичен кабел (не е доставен).
2. Натиснете бутона  в дясната част на Soundbar или бутона **SOURCE** на дистанционното управление, за да изберете режима **D.IN**.

## USB

Чрез Soundbar можете да възпроизведате файлове с музика, записани на устройства за съхранение.



1. Свържете Micro USB към USB адаптерен кабел с мъжки USB 2.0 микро USB щепсел (тип B) в единия край и стандартен женски 2.0 USB жак (тип A) в другия край към Micro USB жака на вашия Soundbar.



- Micro USB към USB адаптерният кабел се продава отделно. За покупка се свържете с Център за обслужване на Samsung или с Център за обслужване на клиенти на Samsung.

2. Свържете устройството за съхранение към гнездото на кабела.
3. Натиснете бутона  в дясната част на основното устройство или бутона **SOURCE** на дистанционното управление, за да изберете режим **USB**.
4. **USB** се показва на екрана.
  - Свързването на Soundbar към устройството за съхранение приключи.
  - Soundbar се изключва автоматично (автоматично изключване на захранването), ако не бъде свързано устройство за съхранение в продължение на 5 минути.

### ► Преди да свържете устройство за съхранение

Имайте предвид следното:

- Ако името на файла на даден файл в устройство за съхранение надвишава 10 знака, то не се показва на дисплея на Soundbar.
- Този продукт може да не бъде съвместим с някои типове USB устройства за съхранение на данни.
- Soundbar поддържа файловите системи FAT16 и FAT32.
  - Файловата система NTFS не се поддържа.
- Свържете устройствата за съхранение към USB порта на продукта, като използвате USB 2.0 Micro USB конектор към стандартен женски адаптерен кабел с 2.0 USB жак. В противен случай може да срещнете проблем с USB съвместимостта.
- Не свързвайте множество устройства за съхранение към продукта чрез четящо устройство за карти с няколко слота. Може да не работи както трябва.
- Не се поддържат PTP протоколи на цифрови фотоапарати.
- Не премахвайте устройството за съхранение, докато се прехвърлят файлове.
- DRM-защитени музикални файлове (MP3, WMA) от търговски уебсайтове не могат да се възпроизведат.
- Външните твърди дискове не се поддържат.
- Мобилните телефони не се поддържат.

## СВЪРЗАНИЯ

- Списък със съвместимите:

Разширение	Кодек	Скорост на семплиране	Побитова скорост
*.mp3	MPEG 1 Layer2	16KHz ~ 48KHz	80 ~ 320kbps
	MPEG 1 Layer3	16KHz ~ 48KHz	80 ~ 320kbps
	MPEG 2 Layer3	16KHz ~ 48KHz	80 ~ 320kbps
	MPEG 2,5 Layer3	16KHz ~ 48KHz	80 ~ 320kbps
*.wma	Wave_Format_MSAudio1	16KHz ~ 48KHz	56 ~ 128kbps
	Wave_Format_MSAudio2	16KHz ~ 48KHz	56 ~ 128kbps
*.aac	AAC	16KHz ~ 96KHz	48 ~ 320kbps
	AAC-LC	16KHz ~ 96KHz	128 ~ 192kbps 5,1-канална 320kbps
	HE-AAC	24KHz ~ 96KHz	48 ~ 64kbps 5,1-канална 160kbps
*.wav	-	16KHz ~ 48KHz	до 3000kbps
*.ogg	OGG 1.1.0	16KHz ~ 48KHz	50 ~ 500kbps
*.flac	FLAC 1.1.0, FLAC 1.2.1	16KHz ~ 96KHz	до 3000kbps



- Ако твърде много папки и файлове са съхранени в устройството за съхранение, може да отнеме известно време, докато Soundbar осъществи достъп до и възпроизведе файловете.

# ВХОДЕН РЕЖИМ

Натиснете бутона  в дясната част на основното устройство или бутона **SOURCE** на дистанционното управление, за да изберете режима, който желаете.



Десен край на Soundbar

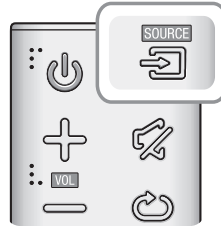

Режим на въвеждане	Дисплей
Оптически цифров вход	<b>D.IN</b>
AUX вход	<b>AUX</b>
BLUETOOTH режим	<b>BT</b>
TV SoundConnect	<b>TV</b>
USB режим	<b>USB</b>

## ФУНКЦИЯ AUTO POWER DOWN

Устройството се изключва автоматично при следните условия:

- Режим D.IN/BT/TV/USB
  - Ако няма аудио сигнал за 5 минути.
- Режим AUX
  - Ако AUX кабелът не е свързан за 5 минути.
  - Ако в продължение на 8 часа няма натискане на клавиш при свързан AUX. (Функцията Auto Power Down може да бъде изключена само в този случай.)

За да изключите функцията Auto Power Down, докато сте в режим **AUX**, натиснете и задръжте бутона **▶||** за 5 секунди. На дисплея се появява **ON - AUTO POWER DOWN / OFF - AUTO POWER DOWN**.

# BLUETOOTH

Можете да свържете Bluetooth устройство към Soundbar и да се наслаждавате на музика със стерео звук без никакви кабели!

## ЗА ДА СВЪРЖЕТЕ SOUNDBAR КЪМ BLUETOOTH УСТРОЙСТВО

Проверете дали Bluetooth устройството поддържа съвместима с Bluetooth функция за стерео слушалки.



1. Натиснете бутона  в дясната част на основното устройство или бутона **SOURCE** на дистанционното управление, за да изберете режим **BT**.
  - Ще видите **BT READY** на лицевия дисплей на Soundbar.
2. Изберете менюто Bluetooth на Bluetooth устройството, което искате да свържете. (проверете ръководството за потребителя на Bluetooth устройството.)
3. Изберете "[AV] Samsung Soundbar Kxxx K-Series" от списъка.
  - Когато Soundbar е свързан с Bluetooth устройството, на лицевия дисплей ще се показва **[Име на Bluetooth устройство] → BT**.
  - Името на устройството може да се показва само на английски език. Ако името не е на английски език, ще се покаже долна черта " \_ ".
  - Ако Bluetooth устройството не е свързано успешно с Soundbar, изтрийте предишното намерено "[AV] Samsung Soundbar Kxxx K-Series" от Bluetooth устройството и го накарайте отново да търси Soundbar.
4. Изпълняване на музика на свързаното устройство.
  - Можете да слушате музика, възпроизвеждана от свързаното Bluetooth устройство, чрез системата Soundbar.
  - В режим **BT**, функциите Възпроизвеждане/Пауза/Напред/Назад не са налични. Въпреки това, тези функции са налични в Bluetooth устройствата, които поддържат AVRCP.



- Ако от вас се иска да въведете PIN код при свързване на Bluetooth устройство, въведете <0000>.
- Само едно Bluetooth устройство може да бъде сдвоявано в даден момент.
- Bluetooth връзката ще бъде прекъсната, когато Soundbar се изключи.
- Soundbar може да не изпълнява правилно Bluetooth търсене или свързване при следните обстоятелства:
  - Ако има силно електрическо поле около Soundbar.
  - Ако няколко Bluetooth устройства биват едновременно сдвоявани с Soundbar.
  - Ако Bluetooth устройството бъде изключено, не е на мястото си или има неизправности.
- Имайте предвид, че такива устройства като например микровълнови фурни, безжични LAN адаптери, луминесцентно осветление и газови регулатори използват същия радиочестотен обхват като Bluetooth устройството, което може да причини електрически смущения.
- Soundbar поддържа SBC данни (44,1 kHz, 48 kHz).
- Свързвайте само Bluetooth устройство, което поддържа A2DP (AV) функция.
- Не можете да свързвате Soundbar с Bluetooth устройство, което поддържа само функцията HF (Свободни ръце).
- След като сдвоите Soundbar с Bluetooth устройство, избирането на "[AV] Samsung Soundbar Kxxx K-Series" от списъка със сканирани устройства автоматично ще смени Soundbar на режим **BT**.
  - Налично е само ако Soundbar присъства в списъка със сдвоени с Bluetooth устройства. (Bluetooth устройството и Soundbar трябва да са били сдвоени поне един път преди това.)
- Soundbar ще се появи в списъка с търсени от Bluetooth устройства, когато Soundbar показва **BT READY**.
- В режим TV SoundConnect Soundbar не може да се сдвоява с друго Bluetooth устройство.

## BLUETOOTH POWER ON (BLUETOOTH POWER)

Ако сдвоявано в миналото Bluetooth устройство се опита да се сдвои със Soundbar, когато функцията Bluetooth POWER On е включена и Soundbar е изключен, Soundbar се включва автоматично.

1. Натиснете бутона **Bluetooth POWER** на дистанционното управление, докато Soundbar е включен.
2. На дисплея на Soundbar се появява **ON - BLUETOOTH POWER**.

## ЗА ПРЕКЪСВАНЕ НА ВРЪЗКАТА НА BLUETOOTH УСТРОЙСТВОТО С SOUNDBAR

Можете да прекъснете връзката на Bluetooth устройството с Soundbar. За инструкции, проверете ръководството за потребителя на Bluetooth устройството.

- Връзката с Soundbar ще бъде прекъсната.
- Когато бъде прекъсната връзката на Soundbar с Bluetooth устройството, Soundbar ще покаже **BT DISCONNECTED** на предния дисплей.

## ЗА ПРЕКЪСВАНЕ НА ВРЪЗКАТА НА SOUNDBAR С BLUETOOTH УСТРОЙСТВОТО

Натиснете бутона **SOURCE** на дистанционното управление или бутона  от дясната страна на продукта, за да превключите от **BT** към друг режим или да изключите Soundbar.

- Свързаното Bluetooth устройство ще изчака известно време за отговор от Soundbar, преди да прекъсне връзката. (Времето за прекъсване на връзката може да е различно, в зависимост от Bluetooth устройството.)



- В режим на свързване с Bluetooth, Bluetooth връзката може да се изгуби, ако интервалът между Soundbar и Bluetooth устройството превиши 10 м.
- Soundbar се изключва автоматично след 5 минути в режим Готовност.

### ► Повече за Bluetooth

Bluetooth е технология, която позволява Bluetooth-съвместими устройства да общуват лесно, като използват безжична връзка от близки разстояния.

- Bluetooth устройството може да причини шум или неизправност в зависимост от използването, когато:
  - Част от тялото е в контакт с приемо/предаващата система на Bluetooth устройството или системата за Soundbar.
  - Подлежи на електрически вариации от блокиращи предмети като стени, ъгли или офис подразделения.
  - Е изложено на електрическа интерференция от устройства със сходен честотен диапазон, включително медицински уреди, микровълнови печки и безжични LAN.
- Сдвоявате Soundbar с Bluetooth устройството, докато поддържате близко разстояние.
- Колкото е по-голямо разстоянието между Soundbar и Bluetooth устройството, толкова по-лошо става качеството. Ако разстоянието надхвърли работния обхват на Bluetooth, връзката се изгубва.
- В области с ниско приемане-чувствителност, Bluetooth връзката може да не работи правилно.
- Bluetooth връзката работи само в близост до уреда. Връзката ще бъде автоматично прекъсната, ако разстоянието надхвърли този обхват. Дори в рамките на този обхват качеството на звука можа да се влоши поради препятствия като стени и врати.
- Това безжично устройство може да предизвика електрически смущения по време на работата си.

## ИЗПОЛЗВАНЕ НА ПРИЛОЖЕНИЕТО AUDIO REMOTE НА SAMSUNG

### ► Инсталиране на приложението Audio Remote на Samsung

За да управлявате Soundbar чрез вашето смарт устройство и приложението Audio Remote на Samsung, изтеглете приложението Audio Remote на Samsung от магазина на Google Play.

Търсене в магазина: **Samsung Audio Remote**



### ► Стартиране на приложението Audio Remote на Samsung

За да стартирате и използвате приложението Audio Remote на Samsung, докоснете иконата „Audio Remote“ на своето смарт устройство и след това следвайте инструкциите от екрана.



- Приложението Audio Remote на Samsung е съвместимо единствено с мобилни телефони с Android и с мобилни устройства, работещи с Android OS 3.0 или по-нова версия.



# АКТУАЛИЗИРАНЕ НА СОФТУЕРА

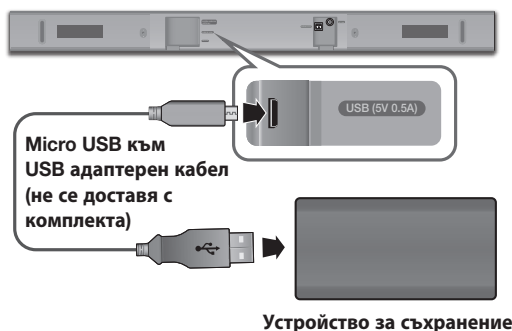

Samsung може в бъдеще да предлага актуализации за фърмуера на системата на Soundbar.

Ако има предложение за актуализация, можете да актуализирате фърмуера, като свържете устройство за съхранение, в което е записана актуализацията на фърмуера, към USB порта на Soundbar.

Обърнете внимание, че ако има няколко файла за актуализация, трябва да ги заредите поотделно в устройството за съхранение и да ги използвате един по един, за да актуализирате фърмуера.

Посетете [Samsung.com](http://Samsung.com) или се обърнете към сервисния център на Samsung, за да получите повече информация за изтегляне на файлове за актуализация.

## ПРОЦЕДУРА ЗА АКТУАЛИЗИРАНЕ

1. Свържете Micro USB към USB адаптерен кабел с мъжки USB 2.0 микро USB щепсел (тип B) в единия край и стандартен женски 2.0 USB жак (тип A) в другия край към Micro USB жака на вашия Soundbar.



- Micro USB към USB адаптерният кабел се продава отделно. За покупка се свържете с Център за обслужване на Samsung или с Център за обслужване на клиенти на Samsung.

2. Следвайте стъпките по-долу, за да свалите софтуера за продукта:  
Отидете на сайта на Samsung ([samsung.com/sec](http://samsung.com/sec)) → потърсете номера на модела - изберете опцията за обслужване на клиенти (името на опцията може да се променя)
3. Съхранете изтегления софтуер в USB стик и изберете „Извличане тук“, за да разархивирате папката.
4. Изключете Soundbar и свържете устройството за съхранение, съдържащо софтуерната актуализация, към женския порт на Micro USB адаптерния кабел.
5. Включете Soundbar. След до 3 минути се извежда съобщение **UPDATE** и актуализирането започва.
6. След завършване на Soundbar се изключва. В това състояние натиснете бутона **▶||** на дистанционното управление за 5 секунди.



- Продуктът има функция DUAL BOOT. Ако фърмуера не се актуализира успешно, можете да актуализирате отново фърмуера.

## АКО НЕ СЕ ПОКАЖЕ UPDATE

1. Изключете Soundbar, свържете USB устройството с памет, в което е записана актуализацията, към USB порта на Soundbar.
2. Извадете захранващия кабел, включете го обратно и включете устройството.



- Свържете устройството за съхранение, съдържащо актуализацията на фърмуера, към USB порта на основния уред.
- Актуализирането на фърмуера може да не работи както трябва, ако аудио файловете, поддържани от Soundbar, са записани в устройството за съхранение.
- Не прекъсвайте захранването и не премахвайте устройството за съхранение, докато се прилагат актуализации. Основното устройство ще се изключи автоматично след завършване на актуализацията на фърмуера.
- След завършване на актуализацията потребителската настройка в Soundbar се инициализира. Препоръчваме ви да си запишете настройките, за да можете лесно да ги възстановите след актуализацията. Ако софтуерната актуализация е неуспешна, проверете дали устройството за съхранение не е дефектно.
- Потребителите на Mac OS следва да използват MS-DOS (FAT) като USB формат.
- В зависимост от производителя някои устройства за съхранение може да не се поддържат.

# ОТСТРАНЯВАНЕ НА НЕИЗПРАВНОСТИ

Преди да поискате сервизно обслужване, проверете следното.

<b>Устройството не се включва.</b>	
<ul style="list-style-type: none"> <li>Включен ли е захранващият кабел в контакта?</li> </ul>	→ Включете щепсела за захранване в контакта.
<b>Дадена функция не работи, когато бъде натиснат бутонът.</b>	
<ul style="list-style-type: none"> <li>Има ли статично електричество във въздуха?</li> </ul>	→ Извадете и отново включете щепсела.
<b>Не се чува звук.</b>	
<ul style="list-style-type: none"> <li>Функцията за заглушаване включена ли е?</li> <li>Дали не е зададено минимално ниво на звука?</li> </ul>	<ul style="list-style-type: none"> <li>→ Натиснете бутона  (Заглушаване), за да отмените функцията.</li> <li>→ Увеличете силата на звука.</li> </ul>
<b>Дистанционното не работи.</b>	
<ul style="list-style-type: none"> <li>Батериите изтощени ли са?</li> <li>Не е ли твърде голямо разстоянието между дистанционното управление и основното устройство?</li> </ul>	<ul style="list-style-type: none"> <li>→ Сменете ги с нови батерии.</li> <li>→ Преместете се по-близо до уреда.</li> </ul>
<b>Неуспешно TV SoundConnect (ТВ сдвояване).</b>	
<ul style="list-style-type: none"> <li>Вашият телевизор поддържа ли TV SoundConnect?</li> <li>Фърмуерът на телевизора от най-новата версия ли е?</li> <li>Не е ли възникнала грешка във връзката?</li> </ul>	<ul style="list-style-type: none"> <li>→ TV SoundConnect се поддържа от някои телевизори на Samsung, пуснати на пазара след 2012 г. Проверете дали вашият телевизор поддържа TV SoundConnect.</li> <li>→ Актуализирайте телевизора си с най-новия фърмуер.</li> <li>→ Свържете се с центъра за обслужване на Samsung.</li> <li>→ Нулирайте TV SoundConnect и свържете отново. За да нулирате свързването на TV SoundConnect, натиснете и задръжте 5 секунди бутона ►II.</li> </ul>

# СПЕЦИФИКАЦИЯ

<b>ОБЩА ЧАСТ</b>	<b>USB</b>		5V / 0,5A
	<b>Тегло</b>	<b>Основно устройство</b>	1,5 кг
		<b>Събуфър (PS-WM10)</b>	2,8 кг
	<b>Размери (Ш x В x Д)</b>	<b>Основно устройство</b>	907,5 x 53,5 x 70,5 мм
		<b>Събуфър (PS-WM10)</b>	155,0 x 300,0 x 285,0 мм
	<b>Диапазон на работна температура</b>		+5 °C до +35 °C
	<b>Диапазон на работна влажност</b>		10 % до 75 %
<b>УСИЛВАТЕЛ</b>	<b>Изходяща мощност</b>	<b>Основно Устройство</b>	35W x 2, 6 OHM
		<b>Събуфър (PS-WM10)</b>	60W, 3 OHM
<b>Поддържани формати за възпроизвеждане (DTS 2.0 звук се възпроизвежда в DTS формат.)</b>			LPCM 2ch, Dolby Audio™ (поддържа Dolby® Digital), DTS
<b>ИЗХОДНА МОЩНОСТ НА БЕЗЖИЧНОТО УСТРОЙСТВО</b>		<b>Макс. мощност на предавателя при Bluetooth връзка</b>	100 mW при 2,4 GHz – 2,4835 GHz

\* Дизайнът и спецификациите подлежат на промяна без предизвестие.

\* Номинална спецификация

- Samsung Electronics Co., Ltd си запазва правото да променя спецификацията без предизвестие.
- Теглото и размерите са приблизителни.
- За допълнителна информация относно хранването и потреблението на електроенергия направете справка с етикета, поставен на продукта. (Етикет : Долна страна на основното устройство на Soundbar)

<b>Обща консумация на енергия в режим на готовност (W)</b>		2,9W
<b>Bluetooth</b>	<b>Метод за деактивиране на порт</b>	Натиснете бутона „Bluetooth POWER“ на дистанционното управление при режим „BT“.

※ **Бележка за лиценза за отворен код**

- За изпращане на запитвания и заявки във връзка с източниците с отворен код се свържете със Samsung чрез имейл (oss.request@samsung.com).

## ЛИЦЕНЗ



Manufactured under license from Dolby Laboratories. Dolby, Dolby Audio, Pro Logic, and the double-D symbol are trademarks of Dolby Laboratories.



For DTS patents, see <http://patents.dts.com>. Manufactured under license from DTS Licensing Limited. DTS, the Symbol, DTS in combination with the Symbol, and DTS 2.0 Channel are registered trademarks or trademarks of DTS, Inc. in the United States and/or other countries. © DTS, Inc. All Rights Reserved.

С настоящото Samsung Electronics декларира, че това оборудване съответства на Директива 2014/53/ЕС. Пълният текст на ЕС декларацията за съответствие можете да намерите на следния интернет адрес: <http://www.samsung.com> – отворете Поддръжка > Търсене в „Поддръжка на продуктите“ и въведете името на модела.  
С това оборудване може да се работи във всички държави от ЕС.



# SAMSUNG

## Свържете се със SAMSUNG ПО ЦЕЛИЯ СВЯТ

Ако имате въпроси или коментари за продуктите на Samsung, се обърнете към центъра за обслужване на клиенти на SAMSUNG.

Country	Contact Centre ☎	Web Site
<b>■ Europe</b>		
UK	0330 SAMSUNG (7267864)	www.samsung.com/uk/support
IRELAND (EIRE)	0818 717100	www.samsung.com/ie/support
GERMANY	06196 77 555 77	www.samsung.com/de/support
FRANCE	01 48 63 00 00	www.samsung.com/fr/support
ITALIA	800-SAMSUNG (800.7267864)	www.samsung.com/it/support
SPAIN	0034902172678	www.samsung.com/es/support
PORTUGAL	808 207 267	www.samsung.com/pl/support
LUXEMBURG	261 03 710	www.samsung.com/be_fr/support
NETHERLANDS	088 90 90 100	www.samsung.com/nl/support
BELGIUM	02-201-24-18	www.samsung.com/be/support (Dutch) www.samsung.com/be_fr/support (French)
NORWAY	815 56480	www.samsung.com/no/support
DENMARK	707 019 70	www.samsung.com/dk/support
FINLAND	030-6227 515	www.samsung.com/fi/support
SWEDEN	0771 726 786	www.samsung.com/se/support
POLAND	801-172-678* lub +48 22 607-93-33* *(koszt polaczenia wedlug taryfy operatora)	http://www.samsung.com/pl/support/
HUNGARY	0680SAMSUNG (0680-726-7864)	www.samsung.com/hu/support
AUSTRIA	0800-SAMSUNG (0800-7267864) [Only for Dealers] 0810-112233	www.samsung.com/at/support

Country	Contact Centre ☎	Web Site
SWITZERLAND	0800 726 78 64 (0800-SAMSUNG)	www.samsung.com/ch/support (German) www.samsung.com/ch_fr/support (French)
CZECH	800 - SAMSUNG (800-726786)	www.samsung.com/cz/support
SLOVAKIA	0800 - SAMSUNG (0800-726 786)	www.samsung.com/sk/support
CROATIA	072 726 786	www.samsung.com/hr/support
BOSNIA	055 233 999	www.samsung.com/support
MONTENEGRO	020 405 888	www.samsung.com/support
SLOVENIA	080 697 267 (brezplačna številka)	www.samsung.com/si/support
SERBIA	011 321 6899	www.samsung.com/rs/support
ALBANIA	045 620 202	www.samsung.com/al/support
BULGARIA	*3000 Цена в мрежата 0800 111 31, безплатна телефонна линия	www.samsung.com/bg/support
ROMANIA	*8000 (apel in retea) 08008-726-78-64 (08008-SAMSUNG) Apel GRATUIT	www.samsung.com/ro/support
CYPRUS	8009 4000 only from landline, toll free	www.samsung.com/gr/support
GREECE	80111-SAMSUNG (80111 726 7864) only from land line (+30) 210 6897691 from mobile and land line	www.samsung.com/gr/support
LITHUANIA	8-800-77777	www.samsung.com/lt/support
LATVIA	8000-7267	www.samsung.com/vj/support
ESTONIA	800-7267	www.samsung.com/ee/support



**[Правилно изхвърляне на батериите в този продукт]**

### (Налично в страни със системи за разделно сметосъбиране)

Това обозначение върху батерията, ръководството или опаковката, показва, че батериите в този продукт не бива да се изхвърлят с другите битови отпадъци в края на техния полезен живот. Където са маркирани, химическите символи Hg, Cd или Pb показват, че батерията съдържа живак, кадмий или олово над контролните нива в Директива 2006/66 на ЕО.

Ако батериите не се изхвърлят правилно, тези вещества могат да предизвикат увреждане на човешкото здраве или на околната среда.

За да предпазите природните ресурси и за да съдействате за многократната употреба на материалните ресурси, моля отделяйте батериите от другите видове отпадъчни продукти и ги рециклирайте посредством Вашата локална система за безплатно връщане на батерии.



**Правилно третиране на изделието след края на експлоатационния му живот (Отпадъци, представляващи електрическо и електронно оборудване)**

### (Налично в страни със системи за разделно сметосъбиране)

Този знак, поставен върху изделието, негови принадлежности или печатни материали, означава, че продуктът и принадлежностите (например зарядно устройство, слушалки, USB кабел) не бива да се изхвърлят заедно с другите битови отпадъци, когато изтече експлоатационният му живот. Отделяйте тези устройства от другите видове отпадъци и ги предавайте за рециклиране.

Спазвайки това правило не излагате на опасност здравето на други хора и предпазвате околната среда от замърсяване, предизвикано от безконтролно изхвърляне на отпадъци. Освен това, подобно отговорно поведение създава възможност за повторно (екологично съобразно) използване на материалните ресурси.

Домашните потребители трябва да се свържат с търговеца на дребно, от когото са закупили изделието, или със съответната местна държавна агенция, за да получат подробни инструкции къде и кога могат да занесат тези устройства за рециклиране, безопасно за околната среда.

Корпоративните потребители следва да се свържат с доставчика си и да проверят условията на договора за покупка. Това изделие и неговите електронни принадлежности не бива да се смесват с другите отпадъци на търговското предприятие.

# Korisnički priručnik





## Zamislite mogućnosti





Zahvaljujemo vam na kupnji ovog Samsungovog proizvoda.  
Za primanje potpunije usluge molimo, registrirajte svoj proizvod na  
[www.samsung.com/register](http://www.samsung.com/register)

# SIGURNOSNE INFORMACIJE

## SIGURNOSNA UPOZORENJA

DA BISTE SMANJILI OPASNOST OD ELEKTRIČNOG UDARA, NE ODSTRANJUJTE POKLOPAC (ILI POLEDINU), U UNUTRAŠNOSTI NEMA DIJELOVA KOJE MOŽE SERVISIRATI KORISNIK. PREPUSTITE SERVISIRANJE KVALIFICIRANOM SERVISNOM OSOBLJU.

 <div style="text-align: center; background-color: black; color: white; padding: 5px; width: fit-content; margin: 0 auto;"> <b>OPREZ</b>        OPASNOST OD        ELEKTRIČNOG UDARA NE        OTVARAJTE     </div> 		Ovaj simbol znači da je struja u unutrašnjosti visokog napona. Opasno je dolaziti u bilo kakav doticaj s unutarnjim sklopovima proizvoda.
		Ovaj simbol naznačuje da je uz uređaj priložena važna dokumentacija o njegovom radu i održavanju.

	Proizvod II. razreda: Ovaj simbol označava da nije potrebna sigurnosna veza s uzemljenjem.
	AC napon: Ovaj simbol označava da nazivni napon označen navedenim simbolom predstavlja AC napon.
	DC napon: Ovaj simbol označava da nazivni napon označen navedenim simbolom predstavlja DC napon.
	Oprez, pogledajte upute za upotrebu: Ovaj simbol upućuje korisnika da potraži dodatne informacije u pogledu sigurnosti u korisničkom priručniku.

**UPOZORENJE** : Da biste smanjili opasnost od požara ili električnog udara, ne izlažite uređaj kiši ili vlazi.

**OPREZ** : DA BISTE SPRIJEČILI ELEKTRIČNI UDAR, NAMJESTITE ŠIROKE KONTAKTE UTIKAČA U ŠIROK UTOR, UMETNUT DO KRAJA.

- Ovaj uređaj treba uvijek biti spojen na utičnicu izmjenične struje sa zaštitnim uzemljenjem.
- Da biste isključili uređaj iz struje, morate izvući utikač iz strujne utičnice. Stoga strujni utikač treba biti spreman za rad.

### OPREZ

- Ne izlažite ovaj uređaj kapanju ili prskanju tekućina. Ne stavljajte predmete pune tekućine, poput vaza, na uređaj.
- Da biste potpuno isključili ovaj uređaj, morate izvući utikač za napajanje iz zidne utičnice. Stoga utikač mora uvijek biti lako dostupan.



## MJERE OPREZA

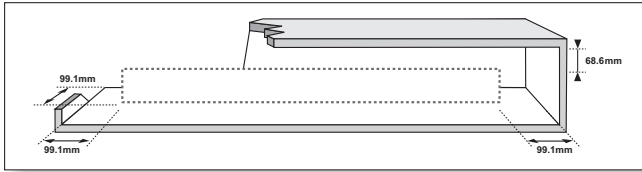

Osigurajte da napajanje izmjeničnom strujom u vašem domaćinstvu odgovara identifikacijskoj naljepnici koja se nalazi na poleđini proizvoda. Proizvod postavite vodoravno na prikladnu površinu (namještaj) s dovoljno prostora za ventilaciju 7–10 cm. Pobrinite se da ventilacijski otvori ne budu prekriveni. Ne postavljajte jedinicu na pojačala ili drugu opremu koja se grije. Ova jedinica dizajnirana je za neprekidnu uporabu. Za potpuno isključivanje jedinice izvucite strujni utikač iz zidne utičnice. Ako ne namjeravate upotrebljavati jedinicu dulje vrijeme, izvucite utikač.

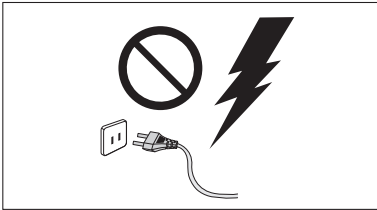

Za vrijeme olujnog nevremena izvucite utikač za napajanje izmjeničnom strujom iz zidne utičnice. Vršni naponi zbog munja mogu oštetiti uređaj.

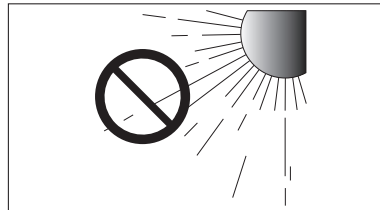

Ne izlažite uređaj izravnoj sunčevoj svjetlosti ili drugim izvorima topline. To može dovesti do pregrijavanja i kvara uređaja.

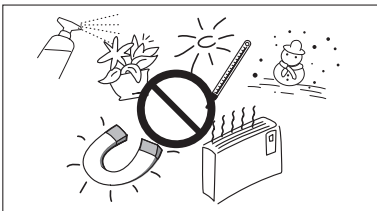

Zaštitite proizvod od vlage (npr. vaze) i prekomjerne topline (npr. kamin) ili od opreme koja stvara jaka magnetska ili električna polja. Isključite kabel za napajanje iz izvora napajanja izmjeničnom strujom ako jedinica neispravno radi. Proizvod nije namijenjen za industrijsku uporabu. On je namijenjen samo za osobnu uporabu. Ako su proizvod ili disk pohranjeni na niskim temperaturama, može doći do kondenzacije. Ako tijekom zime prenosite jedinicu, pričekajte oko 2 sata kako bi jedinica prije uporabe dosegla sobnu temperaturu.

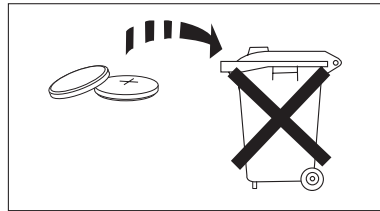

Baterije korištene s ovim proizvodom sadržavaju kemikalije koje su štetne za okoliš. Ne odlažite baterije s otpadom kućanstva. Baterije nemojte bacati u vatru. Nemojte kratko spajati, rastavljati, ili pregrijavati baterije. U slučaju zamjene neodgovarajućim baterijama postoji opasnost od eksplozije. Baterije mijenjajte samo baterijama iste ili ekvivalentne vrste.



### UPOZORENJE, NE GUTATI BATERIJU, OPASNOST OD KEMIJSKE OPEKLINE

[Isporučene uz daljinski upravljač] Ovaj proizvod sadrži bateriju u obliku novčića/gumba.

Ako progutate tu bateriju u obliku novčića/gumba, može uzrokovati teške unutarnje opekline u samo 2 sata što može prouzročiti smrt. Nove i iskorištene baterije držite dalje od djece. Ako se poklopac baterije ne zatvara čvrsto, prestanite upotrebljavati proizvod i držite ga dalje od djece. Ako smatrate da je možda došlo do gutanja baterija ili da su umetnute u neki dio tijela, odmah potražite liječničku pomoć.

# SADRŽAJ

## 2 POČETAK

- 2 Sigurnosne informacije
- 5 Što je uključeno

## 6 OPIS

- 6 Ploča s prednje/desne strane
- 7 Donja ploča
- 8 Daljinski upravljač

## 11 MONTIRANJE

- 11 Instalacija uređaja Soundbar
- 11 Montaža Zidnog Nosača
- 15 Uklanjanje uređaja Soundbar sa zida

## 16 VEZE

- 16 Povezivanje s televizorom
- 16 Povezivanje s televizorom pomoću digitalnog optičkog kabela
- 17 TV SoundConnect
- 18 Povezivanje s vanjskim uređajima
- 18 Optički ili analogni audiokabel
- 19 USB

## 21 FUNKCIJE

- 21 Način ulaza
- 22 Bluetooth
- 26 Ažuriranje softvera

## 28 RJEŠAVANJE PROBLEMA

- 28 Rješavanje problema

## 29 DODATAK

- 29 Tehnički podaci



- Slike u ovom korisničkom priručniku služe kao samo kao referenca i mogu se razlikovati od stvarnog izgleda proizvoda.
- Moguća je naplata administrativne pristojbe u slučaju
  - (a) poziva inženjera na vaš zahtjev, a nema oštećenja na proizvodu (tj. ako niste pročitali korisnički priručnik)
  - (b) da donesete jedinicu na popravak u servis, a nema oštećenja na proizvodu (tj. ako niste pročitali korisnički priručnik)
- S visinom administrativne pristojbe bit ćete upoznati prije poduzimanja bilo kakvih radnji ili kućnog posjeta.

# ŠTO JE UKLJUČENO

## PRIJE ČITANJA KORISNIČKOG PRIRUČNIKA

Prije čitanja korisničkog priručnika imajte na umu sljedeće pojmove.

### ► Ikone koje se koriste u priručniku

Ikona	Pojam	Definicija
	<b>Oprez</b>	Označuje slučaj u kojem funkcija ne radi ili su postavke poništene.
	<b>Napomena</b>	Uključuje savjete ili upute na stranici koja prikazuje pomoć za rad svake funkcije.

Provjerite dolje navedenu isporučenu dodatnu opremu.

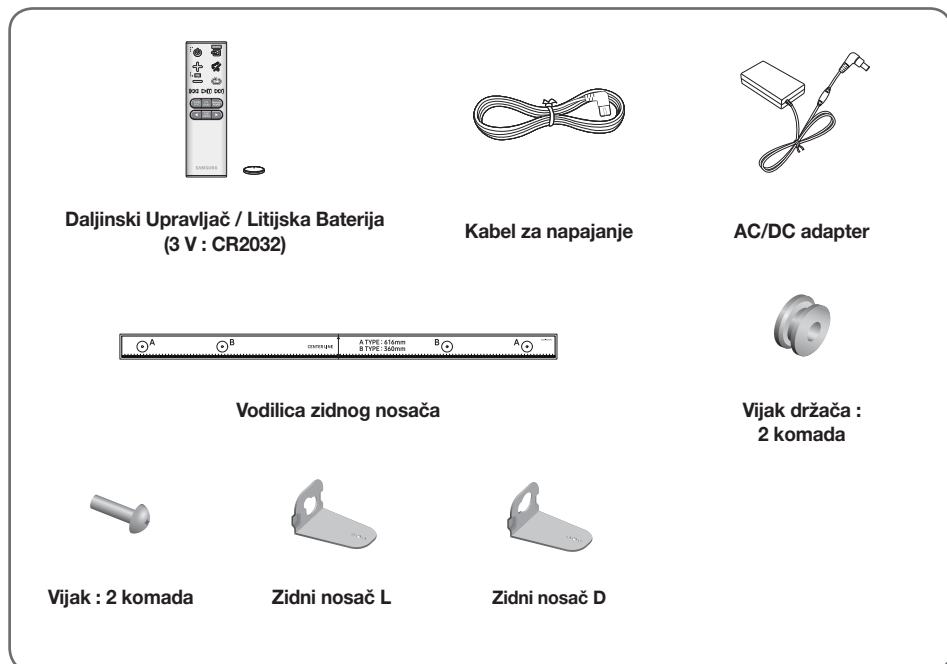

- Izgled dodatnog pribora može se malo razlikovati od gornjih crteža.
- Kabel Micro USB za USB prilagodnik prodaje se zasebno. Za kupnju kontaktirajte Samsungov servisni centar ili korisničku podršku.

# PLOČA S PREDNJE/DESNE STRANE



## 1 + / - (Glasnoća) Gumb

Regulira razinu glasnoće.

Numerička vrijednost razine glasnoće pojavljuje se na prikazu na prednjoj ploči.

## 2 → (Izvor) Gumb

Odobire ulaze D.IN, AUX, BT, TV ili USB.

- Kada je uređaj uključen, pritiskanjem i držanjem gumba → duže od 3 sekunde gumb se postavlja za obavljanje funkcije  (Isključi zvuk). Da biste otkazali postavljanje gumba  (Isključi zvuk), ponovo pritisnite i držite gumb → duže od 3 sekunde.

## 3 ⏻ (Za uključivanje) Gumb

Uključuje i isključuje Soundbar.

### Desna strana uređaja Soundbar

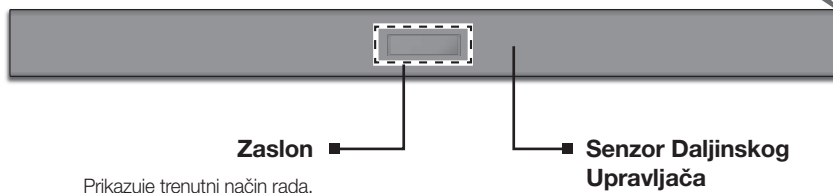
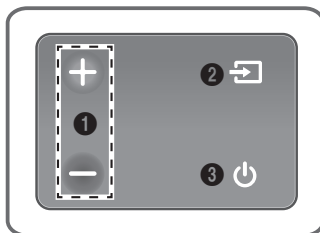

- Kad priključite kabel napajanja, tipka napajanja radi još 4 do 6 sekundi.
- Kad uključite napajanje ove jedinice, početak reprodukcije zvuka kasnit će 4 do 5 sekundi.
- Ako želite uživati u zvuku koji se reproducira samo putem uređaja Soundbar, zvučnike televizora morate isključiti u izborniku Postavke zvuka televizora. Pogledajte priručnik TV-a koji je isporučen uz TV.

# DONJA PLOČA

## (Micro USB ulaz)

S USB memorijskog uređaja možete reproducirati glazbu ako spojite Micro USB memorijski uređaj ili kabel Micro USB za USB prilagodnik (nije priložen). Pogledajte specifikacije kabela Micro USB za USB prilagodnik na stranici 19.

## DIGITAL AUDIO IN (OPTICAL)

Spojite na digitalni (optički) izlaz vanjskog uređaja.

## AUX IN

Spojite na analogni izlaz vanjskog uređaja.

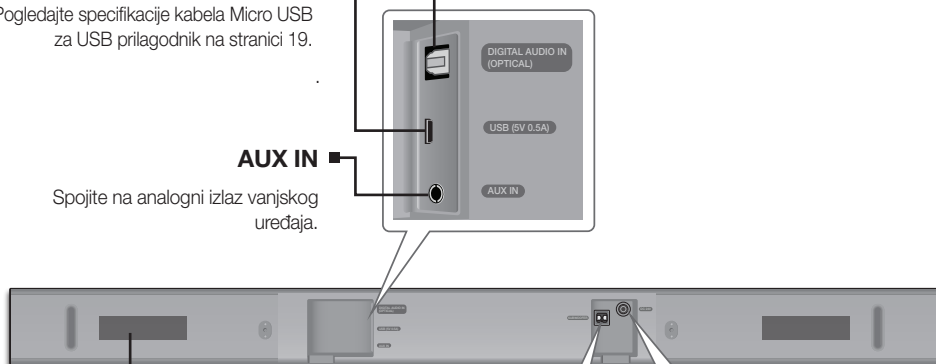

## OZNAKA

## SUBWOOFER

Prikjučite kabel zvučnika u subwoofer.

## DC 24V (Uključeno Napajanje)

Utikač adaptera istosmjerne (DC) struje povežite s utikačem napajanja, a zatim utikač adaptera izmjenične struje uključite u zidnu utičnicu.



- Prilikom isključivanja iz zidne utičnice, kabel za napajanje adaptera izmjenične struje držite za utikač. Ne vucite kabel.
- Ne spajajte ovu jedinicu ili druge komponente na utičnicu za napajanje izmjeničnom strujom dok u potpunosti ne spojite sve komponente.
- AC/DC adapter mora stajati u ravnom položaju na stolu ili na podu. Ako stavite AC/DC adapter tako da visi s ulaznim kablom usmjerenim prema gore, voda ili drugi strani predmeti mogu ući u adapter i uzrokovati kvar.

# DALJINSKI UPRAVLJAČ

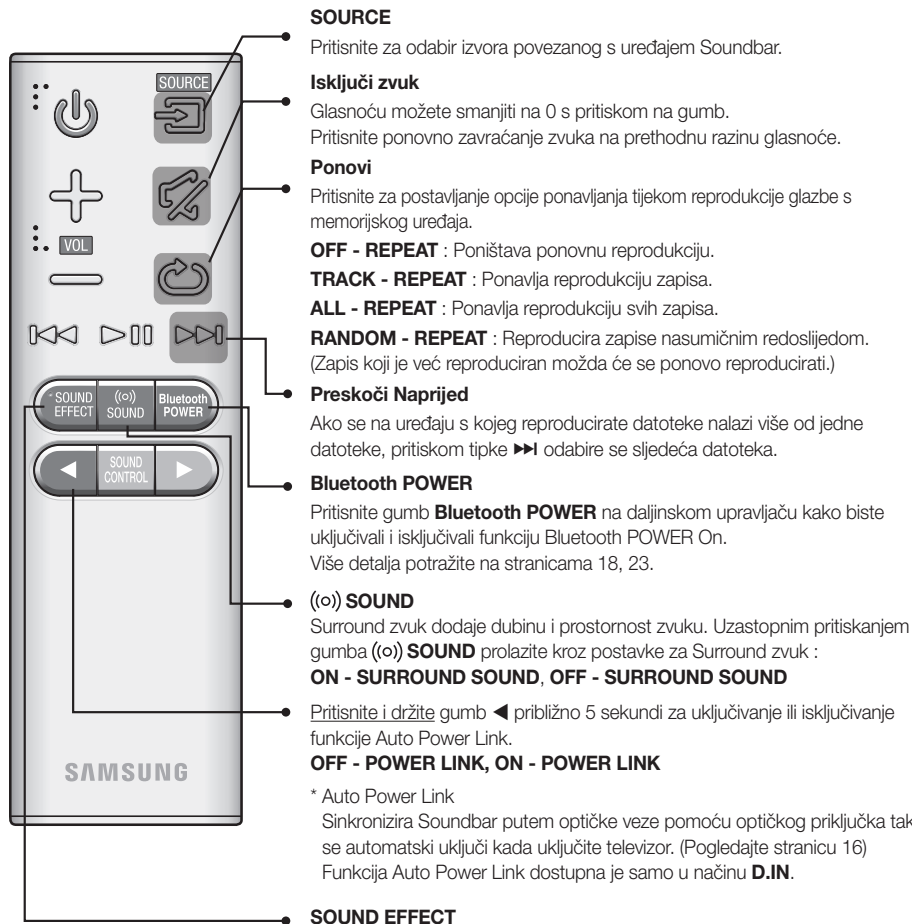

## SOURCE

Pritisnite za odabir izvora povezanog s uređajem Soundbar.

## Isključi zvuk

Glasnoću možete smanjiti na 0 s pritiskom na gumb. Pritisnite ponovno za vraćanje zvuka na prethodnu razinu glasnoće.

## Ponovi

Pritisnite za postavljanje opcije ponavljanja tijekom reprodukcije glazbe s memorijskog uređaja.

**OFF - REPEAT** : Poništava ponovnu reprodukciju.

**TRACK - REPEAT** : Ponavlja reprodukciju zapisa.

**ALL - REPEAT** : Ponavlja reprodukciju svih zapisa.

**RANDOM - REPEAT** : Reproducira zapise nasumičnim redoslijedom. (Zapis koji je već reproduciran možda će se ponovo reproducirati.)

## Preskoči Naprijed

Ako se na uređaju s kojeg reproducirate datoteke nalazi više od jedne datoteke, pritiskom tipke ►► odabire se sljedeća datoteka.

## Bluetooth POWER

Pritisnite gumb **Bluetooth POWER** na daljinskom upravljaču kako biste uključivali i isključivali funkciju Bluetooth POWER On. Više detalja potražite na stranicama 18, 23.

## ((o)) SOUND

Surround zvuk dodaje dubinu i prostornost zvuku. Uzastopnim pritiskanjem gumba ((o)) **SOUND** prolazite kroz postavke za Surround zvuk :

**ON - SURROUND SOUND, OFF - SURROUND SOUND**

Pritisnite i držite gumb ◀ približno 5 sekundi za uključivanje ili isključivanje funkcije Auto Power Link.

**OFF - POWER LINK, ON - POWER LINK**

\* Auto Power Link

Sinkronizira Soundbar putem optičke veze pomoću optičkog priključka tako da se automatski uključi kada uključite televizor. (Pogledajte stranicu 16)

Funkcija Auto Power Link dostupna je samo u načinu **D.IN.**

## SOUND EFFECT

Možete odabrati jedan od 6 načina zvuka - **STANDARD (Originalni Zvuk), MUSIC, CLEAR VOICE, SPORTS, MOVIE i NIGHT** – ovisno o vrsti sadržaja koji želite slušati.

Odaberite način rada **STANDARD** ako želite uživati u originalnom zvuku.

## \* DRC (Dynamic Range Control)

Omogućuje vam primjenu upravljanja dinamičkim rasponom na Dolby Digital zvuk.

Pritisnite i držite gumb **SOUND EFFECT** približno 5 sekundi u načinu **STANDBY** da biste uključili ili isključili DRC (Dynamic Range Control).

**Za uključivanje**

Uključuje i isključuje Soundbar.

**Jačina zvuka**

Namješta razinu glasnoće jedinice.

**Reprodukcija/Privremeno zaustavljanje**

Pritisnite tipku **▶||** za privremeno zaustavljanje reprodukcije datoteke.  
Ponovno pritisnite tipku **▶||** za reprodukciju odabrane datoteke.

**Preskoči Natrag**

Ako se na uređaju s kojeg reproducirate datoteke nalazi više od jedne datoteke, pritiskom tipke **◀◀** odabire se prethodna datoteka.

**SOUND CONTROL**

Pritisnite za odabir opcija **TREBLE, BASS, SUBWOOFER LEVEL,**  
ili **AUDIO SYNC.**

Zatim upotrijebite gumb **◀, ▶** za prilagodbu glasnoće opcijama **TREBLE** ili **BASS** od -6 ~ +6, **SUBWOOFER LEVEL** od -12, -6 ~ +6.

Pritisnite i držite gumb **SOUND CONTROL** oko 5 sekundi da biste podesili zvuk za svaki frekventni opseg. Opsezi od 150 Hz, 300 Hz, 600 Hz, 1,2 KHz, 2,5 KHz, 5 KHz i 10 KHz mogu se birati i svaki se može podesiti na vrijednost između -6 ~ +6.

Ako je Soundbar povezan s digitalnim televizorom, a videozapis nije usklađen sa zvučnim zapisom, pritišćite tipke **SOUND CONTROL** kako biste sinkronizirali zvuk i sliku. Odgodu zvuka možete namjestiti na vrijednost između 0 ms i 300 ms pomoću gumba **◀, ▶**. U načinu USB, TV ili BT funkcija Audio Sync možda neće raditi.

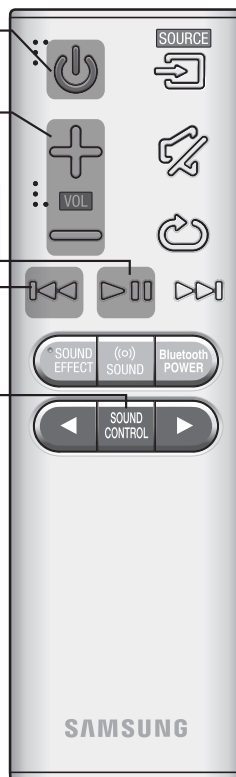

- TV-om upravljajte pomoću daljinskog upravljača TV-a.

## ► Upravljanje zvučnikom Soundbar pomoću daljinskog upravljača televizora

1. Pritisnite i držite gumb ((o)) **SOUND** duže od 5 sekundi dok je zvučnik Soundbar uključen.
2. Na zaslonu zvučnika Soundbar pojavljuje se poruka „ON - TV REMOTE“.
3. U izborniku televizora namjestite zvučnik televizora na vanjski zvučnik.



- Nije dostupan niti jedan gumb osim **VOL +/-** i gumba  (Isključi zvuk) unutar ove funkcije.
- TV izbornici se razlikuju ovisno o proizvođaču i modelu. Za više informacija pogledajte korisničke upute televizora.
- Ta funkcija nije dostupna kada je soundbar uređaj u načinu rada TV SoundConnect.
- Proizvođači koji imaju podržanu ovu funkciju:
  - VIZIO, LG, Sony, Sharp, PHILIPS, PANASONIC, TOSHIBA, GRUNDIG, Hisense, RCA
  - Ova značajka možda nije kompatibilna s vašim daljinskim upravljačem televizora ovisno o proizvođaču daljinskog upravljača.
- Za isključivanje ove funkcije pritisnite gumb ((o)) **SOUND** na 5 sekundi. Na zaslonu zvučnika Soundbar pojavljuje se poruka „OFF - TV REMOTE“.

## STAVLJANJE BATERIJA U DALJINSKI UPRAVLJAČ

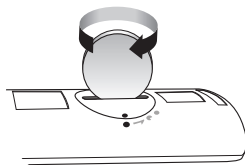
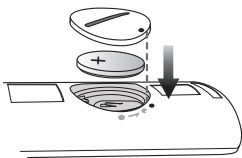
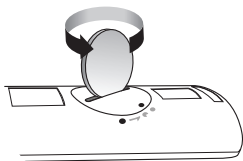

1. Da biste uklonili poklopac baterije daljinskog upravljača, kovanicu umetnite u utor na poklopcu i okrećite je ulijevo kako je prikazano iznad, a zatim poklopac uklonite.
2. Umetnite litijску bateriju od 3 V. Prilikom umetanja baterije pozitivan pol (+) mora biti usmjeren prema gore. Vratite poklopac za bateriju i poravnajte oznake '•' jednu uz drugu kako je prikazano iznad.
3. Da biste poklopac baterije daljinskog upravljača vratili na mjesto, u njegov utor postavite kovanicu i okrećite je udesno dokle god možete.



# INSTALACIJA UREĐAJA SOUNDBAR

## MONTAŽA ZIDNOG NOSAČA

### ► Mjere predostrožnosti prilikom ugradnje

- Postavite isključivo na okomiti zid.
- Pri ugradnji izbjegavajte visoke temperature ili vlažnost jer u suprotnom zid neće moći nositi težinu uređaja.
- Provjerite nosivost zida. Ako zid nema dovoljnu nosivost za jedinicu, ojačajte ga ili jedinicu montirajte na drugi zid zadovoljavajuće nosivosti.
- Kupite i uporabite vijke za pričvršćivanje ili sidra prikladna za vrstu zida koju imate (gipsana ploča, armirana ploča, drvo itd.). Ako je moguće, potporne vijke pričvrstite u potpornje zida.
- Kupite vijke za pričvršćivanje na zid ovisno o vrsti i debljini zida na koji ćete montirati Soundbar.
  - Promjer: M5
  - Dužina: preporučuje se 35 mm ili duža
- Kabele jedinice spojite na vanjske uređaje prije nego što je postavite na zid.
- Obavezno isključite jedinicu i odspojite je iz struje prije ugradnje. U protivnom bi moglo doći do udara električne struje.

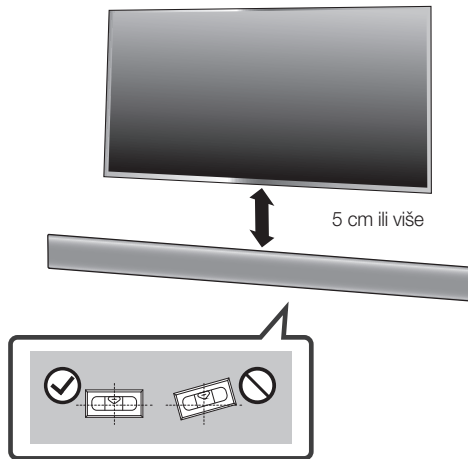

### 1. Stavite **Vodilica zidnog nosača** na zid.

- **Vodilica zidnog nosača** mora biti u ravni.
- Ako ćete televizor montirati na zid, Soundbar postavite barem 5 cm ispod televizora.

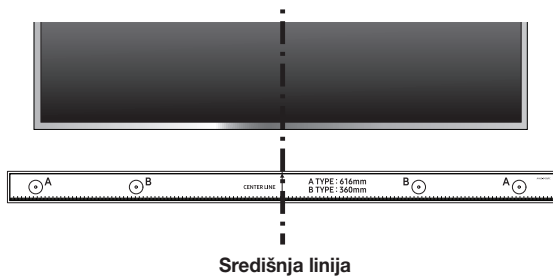

2. Poravnajte **Središnja linija** predloška papira sa sredinom televizora (ako montirate Soundbar ispod televizora), a zatim postavite **Vodilica zidnog nosača** na zid pomoću trake.



- Ako ne montirate ispod televizora, postavite **Središnja linija** u sredinu područja instalacije.

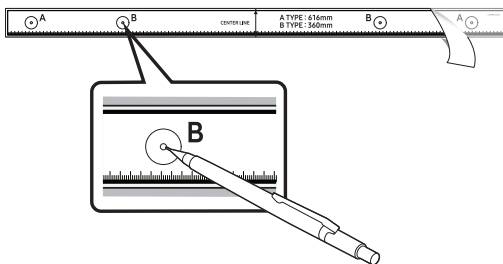

3. Gurnite vrh olovke kroz sredinu slika **B-TYPE** na svakoj strani Vodičice kao oznaku otvora za potporne vijike, a zatim uklonite **Vodilica zidnog nosača**.
4. Pomoću svrdla odgovarajuće veličine izbušite otvor u zidu na svakoj oznaci.



- Ako oznake ne odgovaraju položajima usadnih vijaka, provjerite jeste li umetnuli odgovarajuće tiple u otvore prije umetanja potpornih vijaka. Ako ste upotrijebili tiple, provjerite jesu li otvori koje ste izbušili dovoljno veliki za te tiple.

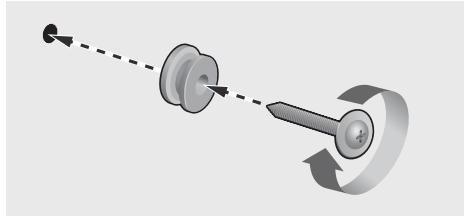

5. Gurnite vijak (nije priloženo) kroz svaki **Vijak držača**, a zatim čvrsto zategnite svaki vijak u otvor potpornog vijka.

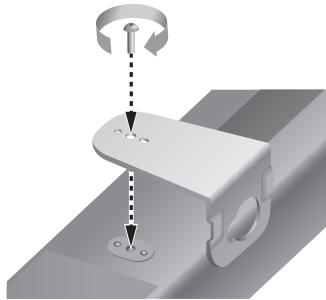

6. Upotrijebite dva **Vijak** (M4 x L12) za pričvršćivanje **Zidni nosač L i D** na dno uređaja Soundbar. Za ispravno postavljanje obavezno osigurajte da su udubine na uređaju Soundbar u ravni s otvorima na nosaču.



Stražnja strana uređaja Soundbar

Desni kraj uređaja Soundbar

- Prilikom sastavljanja obavezno usmjerite viseći dio **Zidni nosač** prema natrag.



Zidni nosač D

Zidni nosač L

- Lijevi i desni nosač imaju različite oblike. Postavite ih ispravno.

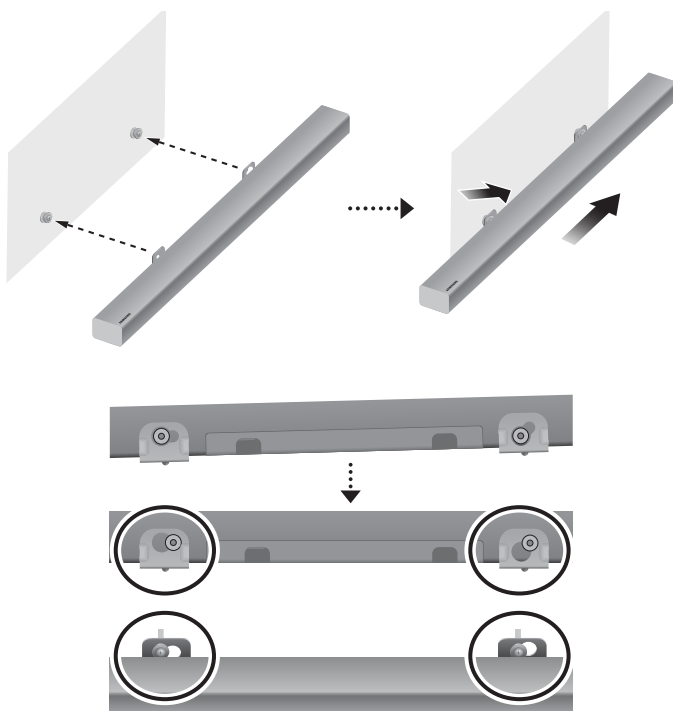

7. Montirajte Soundbar s pričvršćenim **Zidni nosač** tako da objesite **Zidni nosač** na **Vijak držača** na zidu.



- Lagano nakosite Soundbar da biste umetnuli glave obaju **Vijak držača** u otvore **Zidni nosač**. Gurnite Soundbar u smjeru strelice kako biste osigurali da su obje strane čvrsto pričvršćene.

## UKLANJANJE UREĐAJA SOUNDBAR SA ZIDA

1. Za odvajanje uređaja Soundbar sa zidnog nosača, gurnite ga u smjeru strelice, a zatim ga povucite od zida kako je prikazano.

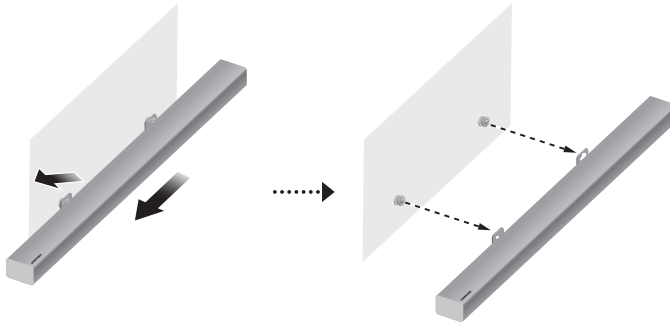

- Ne vješajte ništa na montiranu jedinicu i spriječite njezino izlaganje udarcima ili padanje.
- Dobro pričvrstite jedinicu na zid kako ne bi pala. Ako jedinica padne, može izazvati ozljede ili oštećenje proizvoda.
- Nakon montaže jedinice na zid, osigurajte da dijete ne može povući niti jedan od spojnih kabela, jer bi jedinica mogla pasti.
- Za najkvalitetniji učinak montaže zidnog nosača instalirajte sustav zvučnika najmanje 5 cm ispod TV uređaja ako je TV montiran na zid.
- Ako jedinicu ne montirate na zid, zbog vlastite sigurnosti montirajte je na sigurnu ravnu površinu s koje ne može pasti.



- Nemojte priključivati kabel za napajanje ovog proizvoda ili televizora u zidnu utičnicu dok međusobno ne povežete sve komponente.
- Prije premještanja ili postavljanja proizvoda provjerite je li napajanje isključeno, a kabel za napajanje isključen iz utičnice.

## POVEZIVANJE S TELEVIZOROM



- Važno: Prije početka postavite bateriju u daljinski upravljač. Za upute pogledajte stranicu 10.

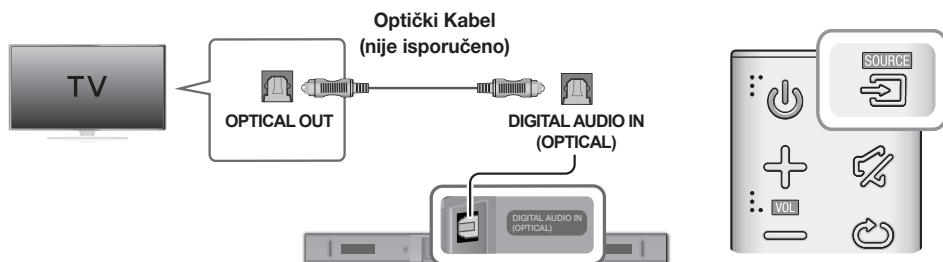

## POVEZIVANJE S TELEVIZOROM POMOĆU DIGITALNOG OPTIČKOG KABELA



1. Spojite priključak **DIGITAL AUDIO IN (OPTICAL)** na uređaju Soundbar u priključak OPTICAL OUT televizora pomoću digitalnog optičkog kabela (nije isporučeno).
2. Pritisnite gumb  na desnoj strani uređaja Soundbar ili gumb **SOURCE** na daljinskom upravljaču za odabir načina **D.IN.**

### ► Auto Power Link

Ako glavnu jedinicu s televizorom povežete putem digitalnog optičkog kabela (nije isporučeno), postavite funkciju Automatsko napajanje na UKLJUČENO da bi se Soundbar automatski uključivao kada uključite televizor.

1. Spojite Soundbar i televizor pomoću digitalnog optičkog kabela (nije isporučeno).
2. Pritisnite gumb  na desnoj strani glavne jedinice ili gumb **SOURCE** na daljinskom upravljaču za odabir načina **D.IN.**
3. Pritisnite gumb  na daljinskom upravljaču na 5 sekundi da biste uključili ili isključili Auto Power Link (automatsko povezivanje napajanja).



- Auto Power Link postavljeno je na ON prema zadanim postavkama.
- Ovisno o povezanom uređaju, automatsko napajanje možda neće funkcionirati.

## TV SOUNDCONNECT

U zvuku TV-a možete uživati putem uređaja Soundbar povezanog s TV-om marke Samsung koji podržava funkciju TV SoundConnect.



1. Uključite TV i uređaj Soundbar.
2. Pritisnite gumb  na desnoj strani glavne jedinice ili gumb **SOURCE** na daljinskom upravljaču za odabir načina **TV**.
3. Na televizoru se pojavljuje poruka koja pita želite li omogućiti funkciju TV SoundConnect.
4. Da biste dovršili povezivanje TV-a i uređaja Soundbar pomoću daljinskog upravljača, odaberite **<Da>**.



- Ako postupak povezivanja TV SoundConnect ne uspije, pronađite u izborniku Zvuk televizora SoundConnect, odaberite **Dodaj novi uređaj** i postavite **Dodaj novi uređaj** na **UKLJUČENO**. Zatim pokušajte ponovo.
- Prebacivanjem načina rada uređaja Soundbar iz TV-a na neki drugi automatski se prekida funkcija TV SoundConnect.
- Da biste uređaj Soundbar povezali drugim televizorom, postojeću vezu morate prekinuti.
- Da biste ukinuli postojeću vezu, pritisnite i držite gumb **▶||** na daljinskom upravljaču 5 sekundi ili prebacite na drugi način. Za povezivanje s drugim televizorom slijedite korake od 1 do 4 iznad.



- Funkciju TV SoundConnect (SoundShare) podržavaju neki TV-i tvrtke Samsung koji su u prodaji od 2012. godine. Najprije provjerite podržava li vaš televizor funkciju TV SoundConnect (SoundShare). (Dodatne informacije potražite u korisničkom priručniku TV-a.)
- Ako je vaš TV marke Samsung na tržištu bio prije 2014. godine, provjerite izbornik postavke SoundShare.
- Ako udaljenost između televizora i uređaja Soundbar prelazi 10 m, veza možda neće biti stabilna ili će reprodukcija zvuka možda biti isprekidana. Ako se to dogodi, premjestite televizor ili Soundbar tako da budu unutar radnog raspona, a zatim ponovo uspostavite vezu TV SoundConnect.
- Radni raspon funkcije TV SoundConnect:
  - Preporučeni raspon uparivanja: unutar 2 m
  - Preporučeni radni raspon: unutar 10 m
- Tipkama Reproduciraj/Pauziraj, Sljedeće i Natrag na sustavu Soundbar ili njegovu daljinskom upravljaču ne može se upravljati televizorom.

## ► Korištenje funkcije Bluetooth POWER On

Funkcija Bluetooth POWER On bit će dostupna nakon što uspješno spojite Soundbar s TV-om kompatibilnim s Bluetoothom pomoću funkcije TV SoundConnect. Kad je funkcija Bluetooth POWER On uključena, uključivanjem ili isključivanjem spojenog TV prijamnika, uređaj Soundbar također se uključuje ili isključuje.

1. Prikjučite TV prijamnik u uređaj Soundbar koristeći funkciju TV SoundConnect.
2. Pritisnite tipku **Bluetooth POWER** na daljinskom upravljaču uređaja Soundbar. Na zaslonu uređaja Soundbar prikazuje se "**ON - BLUETOOTH POWER**".
  - **ON - BLUETOOTH POWER** : Soundbar se uključuje i isključuje prilikom uključivanja i isključivanja televizora.
  - **OFF - BLUETOOTH POWER** : Soundbar se isključuje samo prilikom isključivanja televizora.



- Ovu funkciju podržavaju samo neki Samsung televizori koji su u prodaji od 2013. godine.

# POVEZIVANJE S VANJSKIM UREĐAJIMA

## OPTIČKI ILI ANALOGNI AUDIOKABEL

Ova jedinica dolazi opremljena jednim digitalnim optičkim priključkom za ulaz i jednim analognim audio priključkom (AUX) za ulaz pa imate dva načina povezivanja vanjskih uređaja.

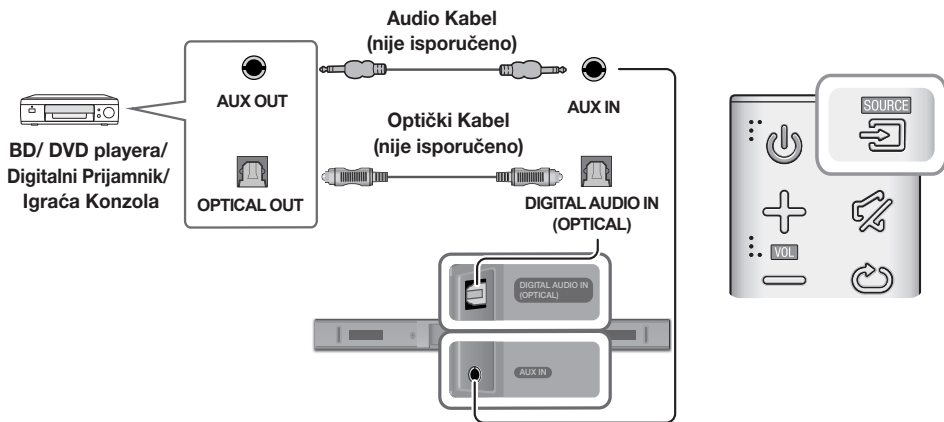

### ► AUX kabel

1. Spojite **AUX IN** na glavnu jedinicu u priključak AUDIO OUT izvornog uređaja pomoću audiokabela.
2. Pritisnite gumb  na desnoj strani uređaja Soundbar ili gumb **SOURCE** na daljinskom upravljaču za odabir načina **AUX**.

### ► Optički kabel

1. Spojite priključak **DIGITAL AUDIO IN (OPTICAL)** na glavnoj jedinici u priključak OPTICAL OUT izvornog uređaja pomoću digitalnog optičkog kabela (nije isporučeno).
2. Pritisnite gumb  na desnoj strani uređaja Soundbar ili gumb **SOURCE** na daljinskom upravljaču za odabir načina **D.IN.**



## USB

Putem sustava Soundbar možete reproducirati glazbene datoteke s memorijskih uređaja.

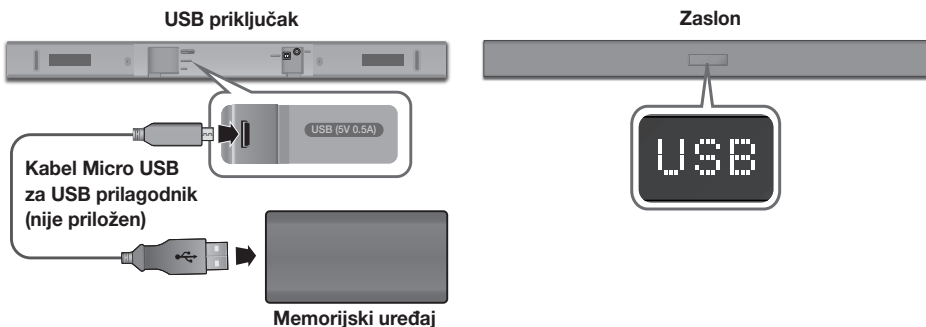

1. Spojite kabel Micro USB za USB prilagodnik s muškim priključkom Micro USB 2.0 (tip B) s jedne strane i standardnim ženskim priključkom 2.0 USB (tip A) s druge strane s Micro USB priključkom na uređaju Soundbar.



- Kabel Micro USB za USB prilagodnik prodaje se zasebno. Za kupnju kontaktirajte Samsungov servisni centar ili korisničku podršku.

2. Spojite memorijski uređaj sa ženskim krajem kabela.
3. Pritisnite gumb  na desnoj strani glavne jedinice ili gumb **SOURCE** na daljinskom upravljaču da biste odabrali **USB** način.
4. **USB** Na zaslonu se pojavljuje.
  - Povezivanje sustava Soundbar s memorijskim uređajem je dovršeno.
  - Soundbar se automatski isključuje (Automatsko isključivanje) ako nijedan memorijski uređaj nije povezan duže od 5 minuta.

### ► Prije spajanja uređaja za pohranu podataka

Imajte na umu sljedeće:

- Ako je naziv datoteke na uređaju za pohranu podataka dulji od 10 znakova, ne prikazuje se na zaslonu sustava Soundbar.
- Ovaj proizvod moždas neće biti kompatibilan s nekim vrstama USB medija za pohranu.
- Podržani su sustavi datoteka FAT16 i FAT32.
  - NTFS sustav datoteka nije podržan.
- Spojite uređaje za pohranu podataka u USB ulaz proizvoda pomoću USB 2.0 Micro USB priključka sa standardnim ženskim 2.0 USB priključkom adapterskog kabela. U protivnom, može doći do problema s USB kompatibilnosti.
- Nemojte spajati uređaje za višestruku pohranu na proizvod pomoću čitača više kartica. Možda neće raditi pravilno.
- Protokoli PTP digitalnog fotoaparata nisu podržani.
- Nemojte uklanjati uređaj za pohranu podataka za vrijeme prijenosa datoteka.
- Glazbene datoteke (MP3, WMA) zaštićene tehnologijom DRM s komercijalnih web-mjesta ne mogu se reproducirati.
- Vanjski HDD-ovi nisu podržani.
- Mobilni telefoni nisu podržani.

- Popis kompatibilnosti:

Nastavak	Kodek	Brzina uzorkovanja	Brzina prijensa
<b>*.mp3</b>	MPEG 1 Layer2	16KHz ~ 48KHz	80 ~ 320 kb/s
	MPEG 1 Layer3	16KHz ~ 48KHz	80 ~ 320 kb/s
	MPEG 2 Layer3	16KHz ~ 48KHz	80 ~ 320 kb/s
	MPEG 2.5 Layer3	16KHz ~ 48KHz	80 ~ 320 kb/s
<b>*.wma</b>	Wave_Format_MSAudio1	16KHz ~ 48KHz	56 ~128 kb/s
	Wave_Format_MSAudio2	16KHz ~ 48KHz	56 ~128 kb/s
<b>*.aac</b>	AAC	16KHz ~ 96KHz	48 ~320 kb/s
	AAC-LC	16KHz ~ 96KHz	128 ~192 kb/s 5.1-kanalni 320 kb/s
	HE-AAC	24KHz ~ 96KHz	48 ~64 kb/s 5.1-kanalni 160 kb/s
<b>*.wav</b>	-	16KHz ~ 48KHz	do 3000 kb/s
<b>*.ogg</b>	OGG 1.1.0	16KHz ~ 48KHz	50 ~500 kb/s
<b>*.flac</b>	FLAC 1.1.0, FLAC 1.2.1	16KHz ~ 96KHz	do 3000 kb/s



- Ako na uređaju za pohranu podataka ima previše pohranjenih mapa i datoteka, uređaju Soundbar može biti potrebno neko vrijeme za pristup i reprodukciju datoteka.

# NAČIN ULAZA

Pritisnite gumb  na desnoj strani glavne jedinice ili gumb **SOURCE** na daljinskom upravljaču za odabir načina koji želite.

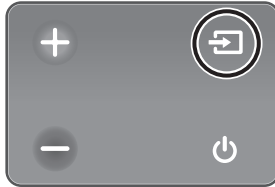

Desni kraj uređaja Soundbar

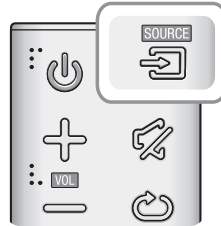

Način ulaza	Zaslon
Optički Digitalni ulaz	<b>D.IN</b>
Ulaz AUX	<b>AUX</b>
BLUETOOTH Način	<b>BT</b>
TV SoundConnect	<b>TV</b>
USB Način	<b>USB</b>

## FUNKCIJA AUTO POWER DOWN

Jedinica se isključuje automatski u sljedećim uvjetima:

- D.IN/BT/TV/USB Način
  - Ako tijekom 5 minuta nema audio signala.
- AUX Način
  - Ako AUX kabel nije spojen 5 minuta.
  - Ako tijekom 8 sati nije pritisnuta nijedna TIPKA kada je povezan AUX kabel. (Funkcija Auto Power Down može se isključiti samo u tom slučaju.)

Kako biste isključili funkciju Auto Power Down, dok se izvodi način **AUX**, pritisnite i držite gumb **▶||** tijekom 5 sekundi. Na zaslonu se pojavljuje **ON - AUTO POWER DOWN / OFF - AUTO POWER DOWN**.

# BLUETOOTH

Možete povezati Bluetooth uređaj s uređajem Soundbar i uživati u glazbi sa stereozvukom, sve bez žica!

## SPAJANJE SUSTAVA SOUNDBAR NA UREĐAJ BLUETOOTH

Proverite podržava li Bluetooth uređaj funkciju stereo slušalica kompatibilnih s tehnologijom Bluetooth.

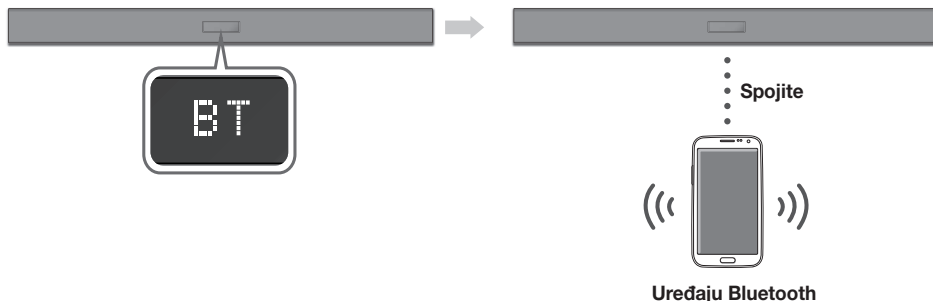

1. Pritisnite gumb  na desnoj strani glavne jedinice ili gumb **SOURCE** na daljinskom upravljaču da biste odabrali **BT** način.
  - Na prednjem zaslonu sustava Soundbar prikazat će se **BT READY**.
2. Odaberite izbornik Bluetooth na uređaju Bluetooth koji želite spojiti. (pogledajte korisnički priručnik uređaja Bluetooth).
3. S popisa odaberite "**[AV] Samsung Soundbar Kxxx K-Series**".
  - Ako je uređaj Soundbar povezan s Bluetooth uređajem, na prednjem zaslonu prikazuje se **[Naziv Bluetooth uređaja] → BT**.
  - Naziv uređaja može biti prikazan samo na engleskom jeziku. Ako naziv nije na engleskom jeziku, prikazat će se podvlaka " \_ ".
  - Pokušaj uparivanja uređaja Bluetooth sa sustavom Soundbar nije uspio, izbrisajte poruku "**[AV] Samsung Soundbar Kxxx K-Series**" koju je uređaj Bluetooth ranije napravio i ponovno potražite Soundbar.
4. Na spojenom uređaju reproducirajte glazbu.
  - Možete slušati glazbu koja se reproducira na spojenom uređaju Bluetooth putem sustava Soundbar.
  - U **BT** načinu rada nisu dostupne funkcije Reproduciraj/Pauziraj/Sjedeće/Natrag. Ove funkcije dostupne su na Bluetooth uređajima koji podržavaju značajku AVRCP.



- Ako se tijekom povezivanja Bluetooth uređaja od vas traži PIN kôd, unesite <0000>.
- Može se upariti samo po jedan uređaj Bluetooth.
- Kada se uređaj Soundbar isključi, prekinut će se Bluetooth veza.
- Na uređaju Soundbar funkcije Bluetooth pretraživanja ili povezivanja možda neće pravilno raditi u sljedećim okolnostima:
  - Ako se oko sustava Soundbar nalazi jako električno polje.
  - Ako je sa sustavom Soundbar upareno više uređaja Bluetooth.
  - Ako je uređaj Bluetooth isključen, nije postavljen ili je neispravan.
- Imajte na umu da uređaji poput mikrovalnih pećnica, bežičnih LAN adaptera, fluorescentnih svjetala i plinskih peći koriste isti frekvencijski raspon kao i uređaj Bluetooth koji može uzrokovati električne smetnje.
- Soundbar podržava SBC podatke (44,1 kHz, 48 kHz).
- Spojite ga samo na uređaj Bluetooth koji podržava funkciju A2DP (AV).
- Soundbar ne možete povezati s Bluetooth uređajem koji podržava samo funkciju HF (bez ruku).
- Kad Soundbar uparite s Bluetooth uređajem, na tom uređaju na popisu pronađenih uređaja odaberite "[AV] Samsung Soundbar Kxxx K-Series" te će se Soundbar automatski prebaciti u način rada za BT.
  - Dostupna je samo ako je uređaj Soundbar naveden u uparenim uređajima Bluetooth uređaja. (Bluetooth uređaj i uređaj Soundbar moraju se prethodno barem jedanput upariti.)
- Soundbar će se pojaviti na popisu za pretraživanje uređaja Bluetooth uređaja samo kada uređaj Soundbar prikazuje **BT READY**.
- U načinu TV SoundConnect uređaj Soundbar ne možete uparivati s drugim Bluetooth uređajem.

## BLUETOOTH POWER ON (BLUETOOTH POWER)

Ako se prethodno upareni Bluetooth uređaj pokuša upariti s uređajem Soundbar kada je funkcija Bluetooth POWER On uključena, a Soundbar je isključen, Soundbar se automatski uključuje.

1. Pritisnite gumb **Bluetooth POWER** na daljinskom upravljaču dok je Soundbar uključen.
2. Na zaslonu uređaja Soundbar prikazuje se **ON - BLUETOOTH POWER**.

## ODVAJANJE UREĐAJA BLUETOOTH OD SUSTAVA SOUNDBAR

Uređaj Bluetooth možete odvojiti od sustava Soundbar. Upute potražite u korisničkom priručniku za uređaj Bluetooth.

- Sustav Soundbar će se odvojiti.
- Kada se sustav Soundbar odvoji s uređaja Bluetooth, na njegovom prednjem zaslonu prikazat će se **BT DISCONNECTED**.

## ODVAJANJE SUSTAVA SOUNDBAR OD UREĐAJA BLUETOOTH

Pritisnite gumb **SOURCE** na daljinskom upravljaču ili gumb  na desnoj strani proizvoda za prebacivanje s načina **BT** na drugi način ili isključite Soundbar.

- Spojeni uređaj Bluetooth određeno će vrijeme čekati odgovor sustava Soundbar prije nego što prekine vezu. (Vrijeme prekidanja veze varira ovisno o uređaju Bluetooth)



- Dok je Bluetooth veza aktivna, može se prekinuti ako udaljenost između uređaja Soundbar i Bluetooth uređaja prekorači 10 m.
- Sustav Soundbar automatski se isključuje nakon 5 minuta u stanju Spreman.

### ► Više o funkciji Bluetooth

Bluetooth je tehnologija koja omogućuje jednostavno međusobno povezivanje uređaja kompatibilnih s tehnologijom Bluetooth pomoću bežične veze kratkog dometa.

- Uređaj Bluetooth može uzrokovati javljanje šuma ili neispravnost, ovisno o upotrebi, u sljedećim slučajevima:
  - Ako je dio tijela u kontaktu sa sustavom prijama/odašiljanja uređaja Bluetooth ili Soundbar.
  - Usljed električnih varijacija uzrokovanih smetnjama zbog zida, kuta ili uredskih pregrada.
  - Usljed električnih smetnji uređaja istog frekvencijskog pojasa, uključujući medicinsku opremu, mikrovalne pećnice i bežični LAN.
- Uparite sustav Soundbar s uređajem Bluetooth zadržavajući malu udaljenost.
- Što je veća udaljenost sustava Soundbar i uređaja Bluetooth, to je kvaliteta lošija. Ako udaljenost prijeđe domet rada uređaja Bluetooth, veza se gubi.
- U područjima slabog prijama odnosno osjetljivosti veza Bluetooth možda neće ispravno raditi.
- Bluetooth veza radi samo kada su povezani uređaji na maloj udaljenosti. Veza će se automatski prekinuti ako je udaljenost izvan ovog raspona. Čak i unutar ovog raspona kvalitetu zvuka mogu smanjiti prepreke poput zidova ili vrata.
- Ovaj bežični uređaj može uzrokovati električne smetnje tijekom svoga rada.

## UPOTREBA SAMSUNGOVE APLIKACIJE AUDIO REMOTE

### ► Postavljanje Samsungove aplikacije Audio Remote

Kako biste mogli upravljati zvučnikom Soundbar pomoću vašeg pametnog uređaja i aplikacije Samsung Audio Remote, preuzmite aplikaciju Samsung Audio Remote pomoću trgovine Google Play.

Pretraživanje trgovine : Samsung Audio Remote



### ► Pokretanje Samsungove aplikacije Audio Remote

Za pokretanje i upotrebu aplikacije Samsung Audio Remote dotaknite ikonu Audio Remote na vašem pametnom uređaju, a zatim slijedite upute na zaslonu.



- Aplikacija Samsung Audio Remote kompatibilna je isključivo s mobilnim uređajima Android i mobilnim uređajima koji imaju sustav Android OS 3.0 ili noviji.

# AŽURIRANJE SOFTVERA

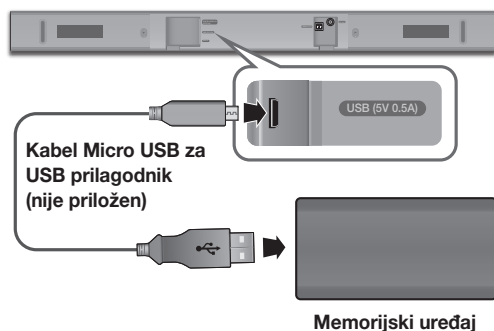

Moguće je da će u budućnosti tvrtka Samsung ponuditi ažuriranja softvera sustava Soundbar.

Ako je ponuđeno ažuriranje, možete ažurirati opremu povezivanjem memorijskog uređaja na kojem je pohranjeno ažuriranje programskih datoteka s priključkom za USB na sustavu Soundbar.

Imajte na umu da postoji više datoteka za ažuriranje, morate ih pojedinačno učitati na uređaj za pohranu podataka i koristiti ih jednu po jednu za ažuriranje ugrađenog programa.

Više informacija o preuzimanju datoteka za ažuriranje naći ćete na web-mjestu Samsung.com ili se obratite u pozivni centar tvrtke Samsung.

## POSTUPAK AŽURIRANJA

1. Spojite kabel Micro USB za USB prilagodnik s muškim priključkom Micro USB 2.0 (tip B) s jedne strane i standardnim ženskim priključkom 2.0 USB (tip A) s druge strane s Micro USB priključkom na uređaju Soundbar.



- Kabel Micro USB za USB prilagodnik prodaje se zasebno. Za kupnju kontaktirajte Samsungov servisni centar ili korisničku podršku.

2. Slijedite korake u nastavku kako biste preuzeli softver proizvođača:  
Idite na mrežno mjesto Samsung na adresi ([samsung.com/sec](http://samsung.com/sec)) → pretražite naziv modela – odaberite mogućnost podrške za korisnika (naziv mogućnosti može se promijeniti).
3. Spremite preuzeti softver na privjesak USB i odaberite „Raspakiraj ovdje” kako biste raspakirali mapu.
4. Isključite Soundbar i umetnite uređaj za pohranu podataka s datotekama za ažuriranje softvera u ženski priključak na Micro USB kabeu s adapterom.
5. Uključite Soundbar. Unutar 3 minute prikazuje se poruka **UPDATE** i ažuriranje započinje.
6. Nakon završetka uređaj Sound bar isključuje se. U ovom stanju pritisnite i držite gumb ►II na daljinskom upravljaču 5 sekundi.



- Proizvod ima funkciju DUAL BOOT. Ako se programska oprema ne uspije ažurirati, možete je ponovno ažurirati.



## AKO UPDATE NIJE PRIKAZANO



1. Isključite uređaj Soundbar, spojite USB uređaj za pohranu koji sadrži datoteke ažuriranja na USB priključaj uređaja Soundbar.
2. Isključite kabel za napajanje, ponovno ga spojite i uključite ga.



- Priključite uređaj za pohranu podataka koji sadrži datoteke za ažuriranje programske opreme u USB priključak na glavnoj jedinici.
- Ažuriranje firmvera možda neće biti uspješno ako su audio datoteke koje podržava Soundbar pohranjene na uređaju za pohranu.
- Nemojte isključivati napajanje ili uklanjati uređaj za pohranu podataka tijekom primjene ažuriranja. Glavna će se jedinica sama isključiti po završetku ažuriranja ugrađenog programa.
- Nakon što se ažuriranje završi, postupak postavljanja korisnika na uređaju Soundbar pokreće se. Preporučujemo da zapišete svoje postavke kako biste ih mogli ponovno namjestiti nakon ažuriranja. Ako ažuriranje ne bude uspješno, provjerite je li uređaj za pohranu podataka neispravan.
- Korisnici operativnog sustava za Mac trebaju upotrebljavati MS-DOS (FAT) kao oblik USB-a.
- Ovisno o proizvođaču, neki uređaji za pohranu podataka možda neće biti podržani.

# RJEŠAVANJE PROBLEMA

Prije traženja servisa provjerite sljedeće.

<b>Jedinica se neće uključiti.</b>	
<ul style="list-style-type: none"> <li>• Je li kabel za napajanje utaknut u utičnicu?</li> </ul>	→ Utaknite kabel za napajanje u utičnicu.
<b>Kad se pritisne tipka, funkcija ne radi.</b>	
<ul style="list-style-type: none"> <li>• Postoji li u zraku statički elektricitet?</li> </ul>	→ Iskopčajte utičnicu iz napajanja i ponovno je ukopčajte.
<b>Zvuk se ne proizvodi.</b>	
<ul style="list-style-type: none"> <li>• Je li uključena funkcija Isključi zvuk za isključivanje zvuka?</li> <li>• Je li glasnoća postavljena na minimum?</li> </ul>	<ul style="list-style-type: none"> <li>→ Pritisnite gumb  (Isključi zvuk) da biste otkazali tu funkciju.</li> <li>→ Prilagodite glasnoću na Jačina zvuka.</li> </ul>
<b>Daljinski upravljač ne radi.</b>	
<ul style="list-style-type: none"> <li>• Jesu li baterije prazne?</li> <li>• Je li udaljenosti između daljinskog upravljača i glavne jedinice prevelika?</li> </ul>	<ul style="list-style-type: none"> <li>→ Zamijenite ih novim baterijama.</li> <li>→ Približite se jedinici.</li> </ul>
<b>TV SoundConnect (uparivanje s TV-om) nije uspjelo.</b>	
<ul style="list-style-type: none"> <li>• Podržava li vaš TV funkciju TV SoundConnect?</li> <li>• Je li ugrađeni program TV-a najnovije verzije?</li> <li>• Je li do pogreške došlo prilikom povezivanja?</li> </ul>	<ul style="list-style-type: none"> <li>→ Funkciju TV SoundConnect podržavaju neki TV-i marke Samsung pušteni u prodaju nakon 2012. godine. Provjerite podržava li vaš TV funkciju TV SoundConnect.</li> <li>→ Ažurirajte ugrađeni program TV-a na najnoviju verziju.</li> <li>→ Obratite se Samsung pozivnom centru.</li> <li>→ Resetirajte TV SoundConnect i povežite ponovo. Da biste resetirali TV SoundConnect vezu, pritisnite i držite gumb  5 sekundi.</li> </ul>

## TEHNIČKI PODACI

OPĆENITO	USB		5V / 0,5A
	Težina	Glavna jedinica	1,5 kg
		Subwoofer (PS-WM10)	2,8 kg
	Dimenzije (Š x V x D)	Glavna jedinica	907,5 x 53,5 x 70,5 mm
		Subwoofer (PS-WM10)	155,0 x 300,0 x 285,0 mm
	Raspon radne temperature		+5°C do +35°C
Raspon vlažnosti		10 % do 75 %	
POJAČALO	Nazivna izlazna snaga	Glavna Jedinica	35W x 2, 6 OHM
		Subwoofer (PS-WM10)	60W, 3 OHM
Podržani formati za reprodukciju (Zvuk DTS 2.0 se reproducira u formatu DTS.)			LPCM 2ch, Dolby Audio™ (podržava Dolby® Digital), DTS
IZLAZNA SNAGA BEŽIČNOG UREĐAJA		Maks. snaga BT odašiljača	100mW pri 2,4GHz – 2,4835GHz

\* Dizajn i specifikacije mogu se promijeniti bez prethodne najave.

\* Nominalna specifikacija

- Samsung Electronics Co., Ltd pridržava pravo promjene specifikacija bez prethodne obavijesti.
- Težina i dimenzije su približni.
- Za više informacija o napajanju i potrošnji energije pogledajte naljepnicu na proizvodu.  
(Oznaka : Podnožje Glavne Jedinice Soundbar)

Ukupna potrošnja energije u stanju mirovanja (W)		2,9W
Bluetooth	Način isključivanja ulaza	Pritisnite gumb „Bluetooth POWER“ na daljinskom upravljaču kada je u načinu rada „BT“.

※ **Obavijest o licenci za uporabu softvera otvorenog koda**

- Za slanje upita i zahtjeva u vezi otvorenih izvora obratite se tvrtki Samsung putem e-pošte (oss.request@samsung.com).

## LICENCA



Manufactured under license from Dolby Laboratories. Dolby, Dolby Audio, Pro Logic, and the double-D symbol are trademarks of Dolby Laboratories.



For DTS patents, see <http://patents.dts.com>. Manufactured under license from DTS Licensing Limited. DTS, the Symbol, DTS in combination with the Symbol, and DTS 2.0 Channel are registered trademarks or trademarks of DTS, Inc. in the United States and/or other countries. © DTS, Inc. All Rights Reserved.

Tvrtka Samsung Electronics ovime izjavljuje da je ovaj proizvod usklađen sa zahtjevima Direktive 2014/53/EU. Potpuni tekst Izjave o usklađenosti sa zahtjevima EU-a dostupan je na sljedećoj web-adresi: <http://www.samsung.com>, idite na Podrška > Pretraživanje podrške za proizvod i unesite naziv modela. Ova oprema smije se upotrebljavati u svim zemljama EU-a.



# SAMSUNG

## Kontaktirajte SAMSUNG U CIJELOME SVIJETU

Ako imate pitanja ili komentare vezano uz Samsung proizvode, kontaktirajte SAMSUNG centar za korisnike.

Country	Contact Centre ☎	Web Site
<b>■ Europe</b>		
UK	0330 SAMSUNG (7267864)	<a href="http://www.samsung.com/uk/support">www.samsung.com/uk/support</a>
IRELAND (EIRE)	0818 717100	<a href="http://www.samsung.com/ie/support">www.samsung.com/ie/support</a>
GERMANY	06196 77 555 77	<a href="http://www.samsung.com/de/support">www.samsung.com/de/support</a>
FRANCE	01 48 63 00 00	<a href="http://www.samsung.com/fr/support">www.samsung.com/fr/support</a>
ITALIA	800-SAMSUNG (800.7267864)	<a href="http://www.samsung.com/it/support">www.samsung.com/it/support</a>
SPAIN	0034902172678	<a href="http://www.samsung.com/es/support">www.samsung.com/es/support</a>
PORTUGAL	808 207 267	<a href="http://www.samsung.com/pt/support">www.samsung.com/pt/support</a>
LUXEMBURG	261 03 710	<a href="http://www.samsung.com/be_fr/support">www.samsung.com/be_fr/support</a>
NETHERLANDS	088 90 90 100	<a href="http://www.samsung.com/nl/support">www.samsung.com/nl/support</a>
BELGIUM	02-201-24-18	<a href="http://www.samsung.com/be/support">www.samsung.com/be/support</a> (Dutch) <a href="http://www.samsung.com/be_fr/support">www.samsung.com/be_fr/support</a> (French)
NORWAY	815 56480	<a href="http://www.samsung.com/no/support">www.samsung.com/no/support</a>
DENMARK	707 019 70	<a href="http://www.samsung.com/dk/support">www.samsung.com/dk/support</a>
FINLAND	030-6227 515	<a href="http://www.samsung.com/fi/support">www.samsung.com/fi/support</a>
SWEDEN	0771 726 786	<a href="http://www.samsung.com/se/support">www.samsung.com/se/support</a>
POLAND	801-172-678* lub +48 22 607-93-33* * (koszt połączenia według taryfy operatora)	<a href="http://www.samsung.com/pl/support/">http://www.samsung.com/pl/support/</a>
HUNGARY	0680SAMSUNG (0680-726-7864)	<a href="http://www.samsung.com/hu/support">www.samsung.com/hu/support</a>
AUSTRIA	0800-SAMSUNG (0800-7267864) (Only for Dealers) 0810-112233	<a href="http://www.samsung.com/at/support">www.samsung.com/at/support</a>

Country	Contact Centre ☎	Web Site
SWITZERLAND	0800 726 78 64 (0800-SAMSUNG)	<a href="http://www.samsung.com/ch/support">www.samsung.com/ch/support</a> (German) <a href="http://www.samsung.com/ch_fr/support">www.samsung.com/ch_fr/support</a> (French)
CZECH	800 - SAMSUNG (800-726786)	<a href="http://www.samsung.com/cz/support">www.samsung.com/cz/support</a>
SLOVAKIA	0800 - SAMSUNG (800-726 786)	<a href="http://www.samsung.com/sk/support">www.samsung.com/sk/support</a>
CROATIA	072 726 786	<a href="http://www.samsung.com/hr/support">www.samsung.com/hr/support</a>
BOSNIA	055 233 999	<a href="http://www.samsung.com/support">www.samsung.com/support</a>
MONTENEGRO	020 405 888	
SLOVENIA	080 697 267 (brezplačna številka)	<a href="http://www.samsung.com/si/support">www.samsung.com/si/support</a>
SERBIA	011 321 6899	<a href="http://www.samsung.com/rs/support">www.samsung.com/rs/support</a>
ALBANIA	045 620 202	<a href="http://www.samsung.com/al/support">www.samsung.com/al/support</a>
BULGARIA	*3000 Целка в мрежата 0800 111 31 , Безплатна телефонна линия	<a href="http://www.samsung.com/bg/support">www.samsung.com/bg/support</a>
ROMANIA	*8000 (apel in retea) 08008-726-78-64 (08008-SAMSUNG) Apel GRATUIT	<a href="http://www.samsung.com/ro/support">www.samsung.com/ro/support</a>
CYPRUS	8009 4000 only from landline, toll free	<a href="http://www.samsung.com/gr/support">www.samsung.com/gr/support</a>
GREECE	only from land line (+30) 210 6897691 from mobile and land line	
LITHUANIA	8-800-77777	<a href="http://www.samsung.com/lt/support">www.samsung.com/lt/support</a>
LATVIA	8000-7267	<a href="http://www.samsung.com/lv/support">www.samsung.com/lv/support</a>
ESTONIA	800-7267	<a href="http://www.samsung.com/ee/support">www.samsung.com/ee/support</a>



**[Ispravno odlaganje baterija iz ovog proizvoda]**

### (Primjenjivo Primjenjuje se u zemljama s posebnim sustavima za prikupljanje otpada)

Ova oznaka na bateriji, priručniku ili pakiranju ukazuje na to da se istrošene baterije iz ovog proizvoda ne smiju odlagati s ostalim kućanskim otpadom. Kemijski simboli Hg, Cd ili Pb označuju da baterija sadrži živo, kadmij ili olovo u količinama višim od referentnih razina navedenih u dokumentu Europske unije "EC Directive 2006/66".

Ukoliko baterije nisu ispravno odložene, navedene tvari mogu narušiti zdravlje ljudi ili naštetiti okolišu.

Radi zaštite prirodnih resursa i promicanja ponovne upotrebe materijala, molimo vas da odvojite baterije od ostalih vrsta otpada i reciklirate ih putem lokalnog, besplatnog sustava za odlaganje baterija.



**Ispravno odlaganje proizvoda**

**(Električni i elektronički otpad)**

### (Primjenjivo Primjenjuje se u zemljama s posebnim sustavima za prikupljanje otpada)

Ova oznaka na proizvodu, dodatnoj opremi ili u literaturi ukazuje na to da se proizvod i njegova elektronička oprema (npr., punjač, slušalice, USB kabl) ne bi trebali odlagati s ostalim kućanskim otpadom na kraju radnog vijeka. Da biste spriječili moguću štetu za okoliš ili ljudsko zdravlje nekontroliranim odlaganjem otpada, odvojite ovaj predmet od ostalih vrsta otpada i odgovorno reciklirajte kako biste promicali održivu ponovnu upotrebu materijalnih resursa.

Korisnici u kućanstvima trebali bi kontaktirati prodavača kod kojega su kupili proizvod ili ured lokalne vlasti za pojedinih o tome gdje i kako se ovaj predmet može odnijeti kako bi recikliranje bilo sigurno za okoliš.

Korisnici u tvrtkama trebaju kontaktirati dobavljača i provjeriti uvjete i odredbe kupovnog ugovora. Ovaj proizvod i njegova elektronička oprema ne smije se miješati s drugim komercijalnim otpadom.

Informacije o obvezama tvrtke Samsung u pogledu zaštite okoliša i određenim zakonskim obvezama u vezi s proizvodom, npr. REACH, WEEE, baterije, možete potražiti na adresi:

[http://www.samsung.com/uk/aboutsamsung/samsungelectronics/corporatecitizenship/data\\_corner.html](http://www.samsung.com/uk/aboutsamsung/samsungelectronics/corporatecitizenship/data_corner.html)

# Uživatelská příručka

## Představte si své možnosti

Děkujeme vám za zakoupení výrobku Samsung.





Pro získání rozšířeného balíčku služeb, prosím, zaregistrujte svůj výrobek na stránkách





[www.samsung.com/register](http://www.samsung.com/register)

# BEZPEČNOSTNÍ INFORMACE

## BEZPEČNOSTNÍ VAROVÁNÍ

ABYSTE PŘEDEŠLI RIZIKU ÚRAZU ELEKTRICKÝM PROUDEM, NEODNÍMEJTE ZADNÍ KRYT PŘÍSTROJE. UVNITŘ PŘÍSTROJE NEJSOU ŽÁDNÁ SERVISNÍ MÍSTA. OPRAVU SVĚŘTE KVALIFIKOVANÉMU SERVISNÍMU TECHNIKOVÍ.

 <div style="text-align: center;"> <p><b>VÝSTRAHA</b> RIZIKO ÚRAZU ELEKTRICKÝM PROUDEM. NEOTEVÍREJTE!</p> </div> 		Tento symbol znamená, že součásti uvnitř jsou pod vysokým napětím. Jakýkoli kontakt s vnitřní částí přístroje je nebezpečný.
		Tento symbol označuje, že k tomuto přístroji byla přiložena důležitá dokumentace týkající se provozu a údržby.

	Výrobek třídy II: Tento symbol indikuje, že zařízení nevyžaduje ochranné elektrické uzemnění.
	Střídavé napětí (AC): Tento symbol indikuje, že jmenovité napětí označené tímto symbolem je střídavé napětí.
	Stejnosměrné napětí (DC): Tento symbol indikuje, že jmenovité napětí označené tímto symbolem je stejnosměrné napětí.
	Upozornění, nahlédněte do pokynů k použití: Tento symbol radí uživateli, aby nahlédl do uživatelské příručky, kde najde další informace související s bezpečností.

**VAROVÁNÍ** : Tento přístroj musí být vždy připojen k síťové zásuvce, která je řádně uzemněna.

**VÝSTRAHA**: ABYSTE PŘEDEŠLI RIZIKU ÚRAZU ELEKTRICKÝM PROUDEM, ZASUŇTE ŠIROKOU ČÁST VIDLICE SÍŤOVÉ ZÁSTRČKY DO ŠIROKÉHO VÝŘEZU AŽ NA DORAZ.

- Tento přístroj musí být vždy připojen k síťové zásuvce, která je řádně uzemněna.
- Pro odpojování přístroje od sítě je třeba odpojit síťový napájecí kabel ze síťové zástrčky, a z tohoto důvodu musí být tato zástrčka snadno přístupná.

### VÝSTRAHA

- Nevystavujte tento přístroj kapající nebo stříkající vodě. Neumíst'ujte na přístroj nádoby naplněné kapalinou, například vázy.
- Pro úplné vypnutí přístroje je nutné vytáhnout napájecí zásuvku ze zástrčky. Napájecí zásuvka proto musí být vždy dobře přístupná.

## BEZPEČNOSTNÍ OPATŘENÍ

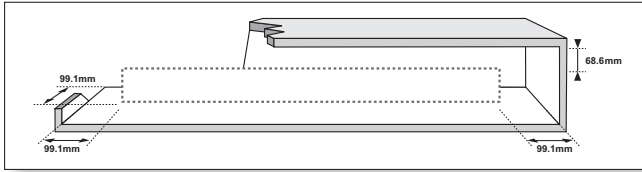

Ujistěte se, že zásuvky střídavého proudu ve vašem domě odpovídají údajům na identifikačním štítku umístěném na zadní straně přístroje. Přístroj instalujte ve vodorovné poloze na vhodný podklad (např. nábytek) s dostatečným prostorem okolo pro větrání 7 – 10 cm. Neblokujte ventilační otvory. Neumíst'ujte přístroj na zesilovače ani jiná zařízení, která se mohou zahřívát. Přístroj je navržen pro nepřetržitě používání. Pro úplné vypnutí přístroje odpojte napájecí zástrčku od zásuvky. Pokud se chystáte přístroj delší dobu nepoužívat, odpojte jej od zásuvky.

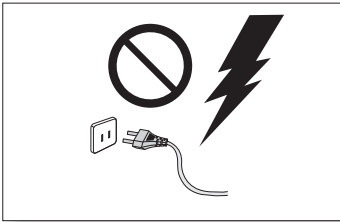

Během bouřky odpojte zástrčku napájecího kabelu ze zásuvky elektrorozvodné sítě. Napět'ové špičky způsobené blesky by mohly přístroj poškodit.

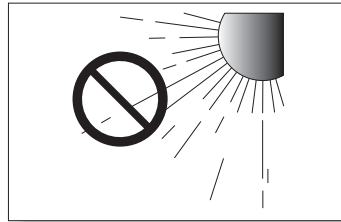

Přístroj nevystavujte přímému slunečnímu světlu nebo jiným zdrojům tepla. Hrozí přehřátí a následná porucha přístroje.

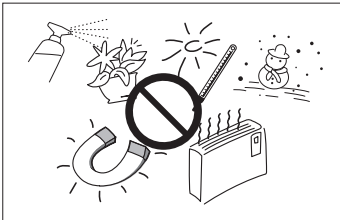

Přístroj chraňte před vlhkostí (např. vázy) a horkem (např. krb) a neumíst'ujte jej do blízkosti zdrojů silných magnetických nebo elektrických polí. V případě poruchy přístroje odpojte napájecí kabel od elektrorozvodné sítě. Přístroj není určen k průmyslovému využití. Používejte jej pouze pro osobní účely.

Pokud byl přístroj uložen v chladném prostředí, může dojít ke kondenzaci. Při přepravě přístroje v zimním období počkejte před jeho opětovným použitím přibližně 2 hodiny, než získá pokojovou teplotu.

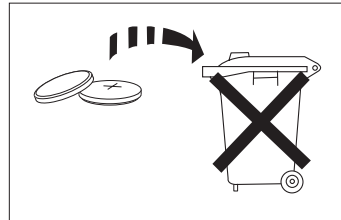

Baterie používaná v tomto přístroji obsahuje chemikálie, které mohou poškodit životní prostředí. Nevyhazujte použité baterie do běžného domovního odpadu. Nevyhazujte baterie do ohně. Nezkratujte, nerozebírejte nebo nepřehřívejte baterie. V případě nesprávné výměny baterie hrozí riziko výbuchu. Baterii vyměňujte pouze za baterii stejného typu.



### VAROVÁNÍ, NEPOLYKEJTE BATERII, NEBEZPEČÍ POLEPTÁNÍ

[Dálkový ovladač dodaný s tímto přístrojem obsahuje malou baterii.

Pokud dojde ke spojení baterie, může dojít již za 2 hodiny k poleptání vnitřností a úmrtí. Uchovávejte nové a použité baterie mimo dosah dětí. Pokud není prostor pro baterii řádně uzavřen, přestaňte ovladač používat a uložte ho mimo dosah dětí. Pokud máte podezření, že byla baterie spojena nebo se dostala do jakékoliv jiné části těla, okamžitě vyhledejte pomoc lékaře.



# OBSAH

## 2 ZAČÍNÁME

- 2 Bezpečnostní informace
- 5 Součásti dodávky

## 6 POPIS

- 6 Přední / pravý panel
- 7 Spodní panel
- 8 Dálkové ovládání

## 11 INSTALACE

- 11 Instalace přístroje Soundbar
- 11 Instalace držáku na zeď
- 15 Sejmутí zařízení Soundbar ze stěny

## 16 PŘIPOJENÍ

- 16 Připojení k televizoru
- 16 Připojení k televizoru pomocí digitálního optického kabelu
- 17 TV SoundConnect
- 18 Připojení k externím zařízením
- 18 Optický a analogový audio kabel
- 19 USB

## 21 FUNKCE

- 21 Režim vstupu
- 22 Bluetooth
- 26 Aktualizace softwaru

## 28 TEŠENÍ PROBLÉMŮ

- 28 Tešení problémů

## 29 DODATEK

- 29 Technické údaje



- Obrázky a ilustrace v této uživatelské příručce jsou pouze informativní a mohou se lišit od vlastního vzhledu přístroje.
- Může být účtován režijní poplatek, pokud
  - (a) požádáte o výjezd technika a není zjištěna vada přístroje (např. příčinou potíží bylo to, že jste si nepřečetli tuto příručku)
  - (b) odevzdáte přístroj v servisním středisku a není zjištěna vada přístroje (např. příčinou potíží bylo to, že jste si nepřečetli tuto příručku)
- Výše režijního poplatku vám bude sdělena před zahájením práce v servisu nebo před návštěvou technika u vás.

# SOUČÁSTI DODÁVKY

## NEŽ SE PUSTÍTE DO ČTENÍ TÉTO PŘÍRUČKY

Před čtením této uživatelské příručky se seznamte s následujícími informacemi.

### ► Symboly použité v příručce

Symbol	Termín	Definice
	<b>Výstraha</b>	Označuje situaci, kdy určitá funkce není k dispozici nebo může dojít ke ztrátě nastavení.
	<b>Poznámka</b>	Uvádí tipy nebo odkazy na stránky, které usnadní používání funkcí.

Zkontrolujte podle následujícího seznamu, zda jste obdrželi kompletní příslušenství.

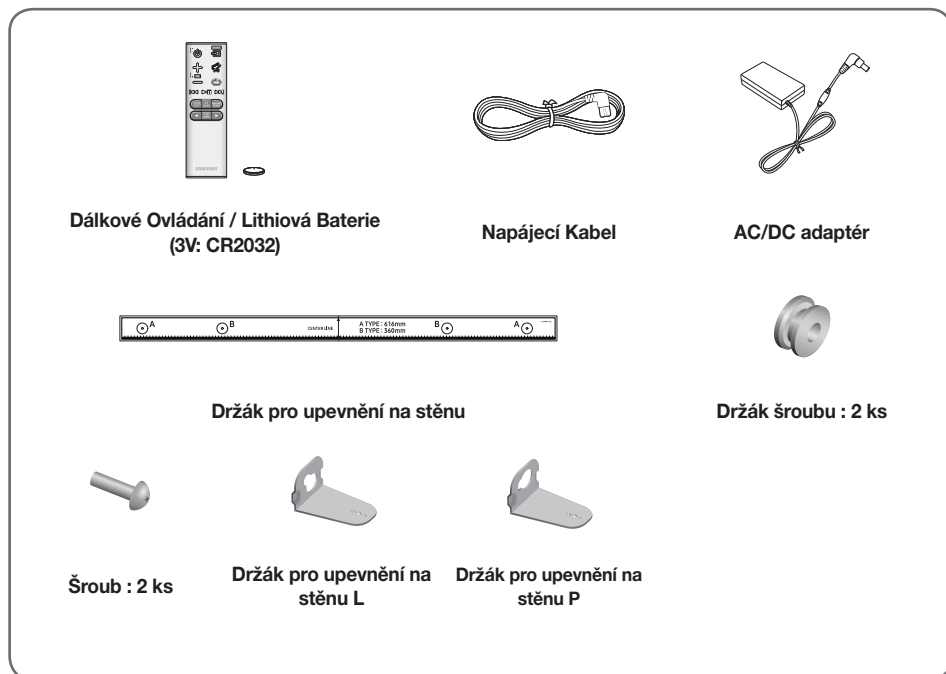

- Vzhled příslušenství nemusí přesně odpovídat výše uvedeným ilustracím.
- Kabel adaptéru Micro USB do USB se prodává samostatně. Chcete-li si je zakoupit, obraťte se na servisní středisko společnosti Samsung nebo na oddělení péče o zákazníky společnosti Samsung.

# PŘEDNÍ / PRAVÝ PANEĽ

## 1 Tlačítko + / - (Hlasitost)

Ovládání hlasitosti.

Na předním panelu se zobrazí číselná hodnota hlasitosti.

## 2 Tlačítko → (Zdroj)

Výběr vstupu D.IN, AUX, BT, TV nebo USB.

- Když je přístroj zapnutý, při stisku tlačítka → na více než 3 sekundy začne toto tlačítko fungovat jako tlačítko

☞ (Ztlumení).

Chcete-li vypnout funkci tlačítka ☞ (Ztlumení), opět stiskněte tlačítko → na více než 3 sekundy.

## 3 Tlačítko ⏻ (Napájení)

Zapíná a vypíná systém Soundbar.

### Pravá strana zařízení Soundbar

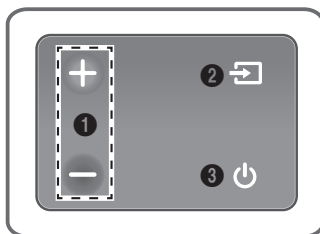

**Zobrazení** ■

Zobrazuje aktuální režim.

■ **Snímač Dálkového Ovládání**



- Po připojení napájecího kabelu začne tlačítko napájení pracovat za 4 až 6 sekund.
- Po zapnutí začne přístroj reprodukovat zvuk až po 4 až 5 sekundách.
- Chcete-li slyšet zvuk pouze ze systému Soundbar, vypněte reproduktory televizoru v nabídce nastavení zvuku televizoru. Viz návod k televizoru dodávaný s televizorem.

# SPODNÍ PANEL

## Port Micro USB

V případě připojení paměťového zařízení Micro USB nebo kabelu adaptéru Micro USB do USB (není součástí balení) můžete přehrávat hudbu z paměťového zařízení USB. Podrobnosti naleznete v technických údajích kabelu adaptéru Micro USB do USB na straně 19.

## DIGITAL AUDIO IN (OPTICAL)

Připojte digitální (optický) výstup vnějšího zařízení.

## AUX IN

Slouží k připojení analogového výstupu externího zařízení.

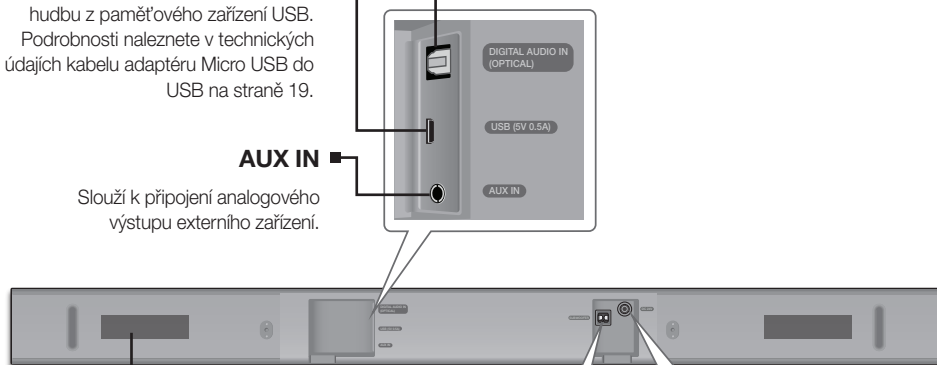

## ŠTÍTEK

## SUBWOOFER

Připojte kabel reproduktoru k basovému reproduktoru.

## DC 24V (Vstup napájení)

Připojte konektor adaptéru stejnosměrného napájení do zásuvky pro napájení na přístroji a poté připojte adaptér střídavého napájení do zásuvky.



- Při odpojování napájecího kabelu adaptéru ze zásuvky jej držte za koncovku. Netahejte za kabel.
- Nepřipojujte tento přístroj a další komponenty do zásuvky elektrorozvodné sítě, dokud nejsou propojeny všechny signálové kabely.
- Zajistěte, aby byl AC/DC adaptér umístěn na stole nebo na podlaze. Pokud AC/DC adaptér umístíte tak, že visí a vstup kabelu AC směřuje nahoru, může do adaptéru vnikat voda a jiné cizí látky a tím k jeho selhání.

# DÁLKOVÉ OVLÁDÁNÍ

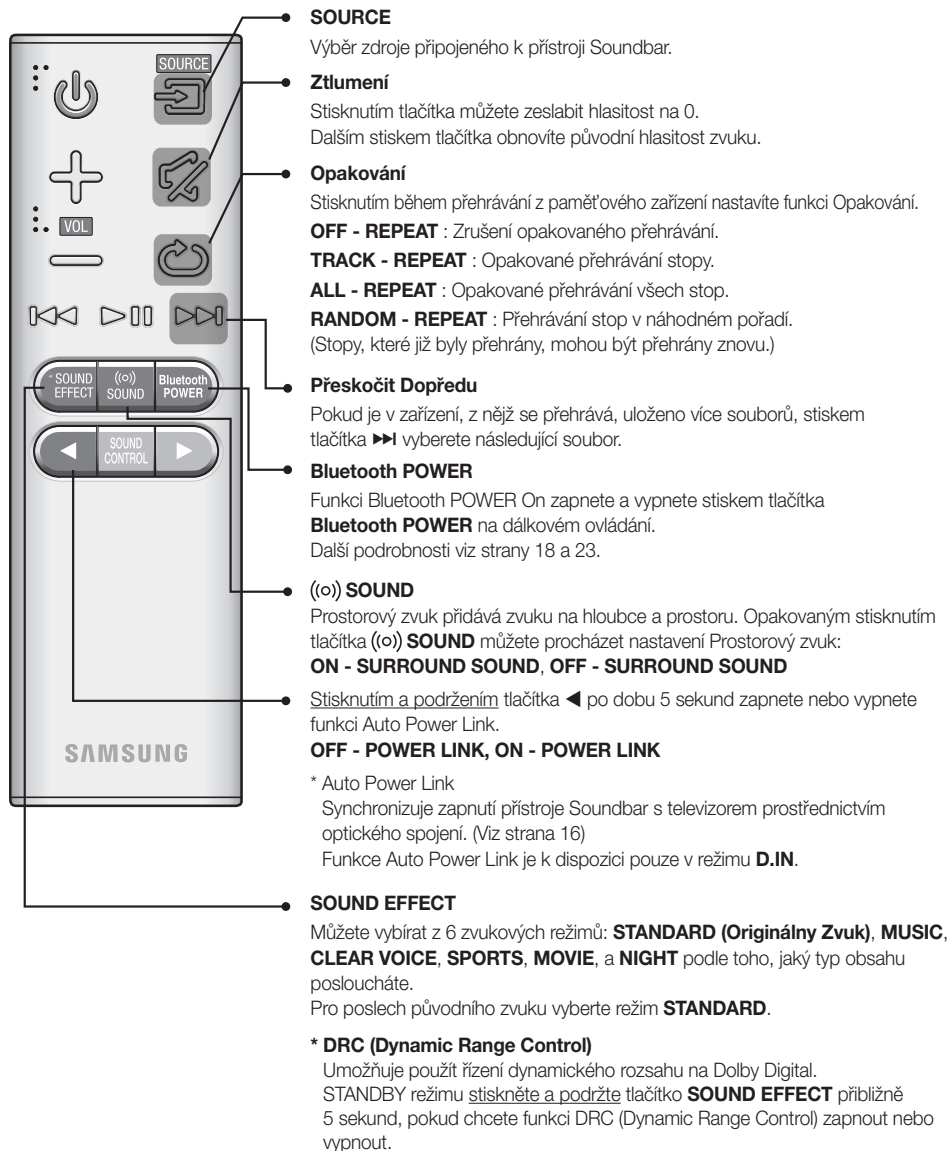

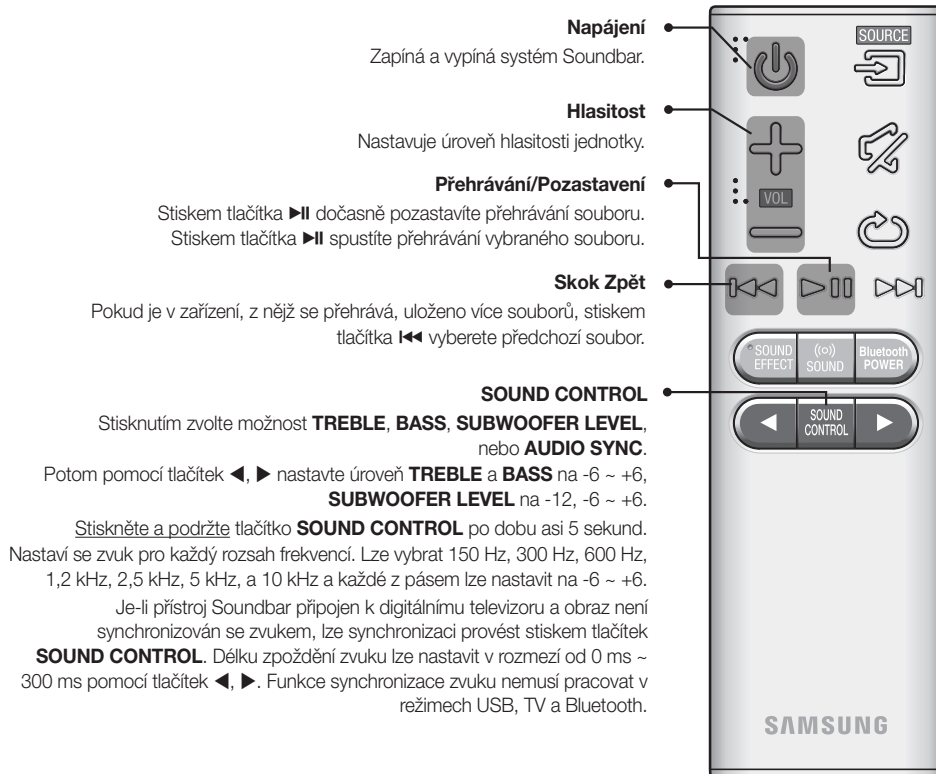

- Ovládejte televizor dálkovým ovládáním televizoru.

## ► Ovládání zařízení Soundbar pomocí dálkového ovládání televizoru

1. Zapněte zařízení Soundbar a stiskněte a déle než 5 sekund podržte tlačítko **(ⓘ) SOUND**.
2. Na displeji zařízení Soundbar se zobrazí zpráva „ON - TV REMOTE“.
3. V nabídce televizoru nastavte u položky reproduktor televizoru možnost externí reproduktor.



- U této funkce nejsou k dispozici žádná tlačítka kromě **VOL +/-** a tlačítka  (Ztlumení).
- Nabídky televizorů se u jednotlivých výrobců a modelů liší. Další informace naleznete v uživatelské příručce příslušného televizoru.
- Tato funkce není dostupná, když je přístroj Soundbar v režimu TV SoundConnect.
- Výrobci podporující tuto funkci:
  - VIZIO, LG, Sony, Sharp, PHILIPS, PANASONIC, TOSHIBA, GRUNDIG, Hisense, RCA
  - V závislosti na výrobci dálkového ovládání nemusí být funkce kompatibilní s dálkovým ovládáním vašeho televizoru.
- Chcete-li funkci vypnout, stiskněte na 5 sekund tlačítko **(ⓘ) SOUND**. Na displeji zařízení Soundbar se zobrazí zpráva „OFF - TV REMOTE“.

## VLOŽENÍ BATERIÍ DO DÁLKOVÉHO OVLÁDÁNÍ

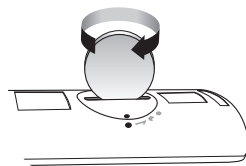
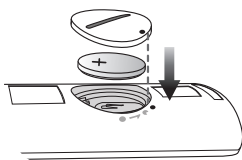
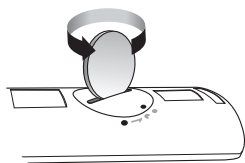

1. Pomocí mince otočte krytem baterií dálkového ovládání proti směru hodinových ručiček jako na ilustraci výše.
2. Vložte 3V lithiovou baterii. Baterii vkládejte kladným (+) pólem nahoru. Vložte zpět kryt baterie a zarovnejte značky '•' vedle sebe jako na ilustraci výše.
3. Pomocí mince otočte krytem baterií dálkového ovládání po směru hodinových ručiček na doraz, čímž jej zajistíte na místě.

# INSTALACE PŘÍSTROJE SOUNDBAR

## INSTALACE DRŽÁKU NA ZEĎ

### ► Opatření při instalaci

- Instalujte pouze na svislé stěny.
- Instalujte v místech, kde nepanuje vysoká teplota nebo vlhkost – za takových podmínek totiž hrozí, že stěna neunese hmotnost přístroje.
- Zkontrolujte nosnost stěny. Pokud není stěna dostatečně silná, aby přístroj unesla, posilněte stěnu nebo přístroj nainstalujte na jinou stěnu s vhodnou nosností.
- Zakupte a použijte vhodné upevňovací šrouby nebo ukotvení odpovídající typu stěny (sádkokarton, plechové panely, dřevo atd.). Je-li to možné, upevněte nosné šrouby do nosníku stěny.
- Zakupte šrouby pro upevnění na stěnu vhodné pro typ a tloušťku stěny, na niž bude upevněn přístroj Soundbar.
  - Průměr : M5
  - Délka : doporučená délka alespoň 35 mm
- Před instalací přístroje na stěnu k němu připojte kabely z externích zařízení.
- Před instalací přístroj vypněte a odpojte od napájení. V opačném případě hrozí úraz elektrickým proudem.

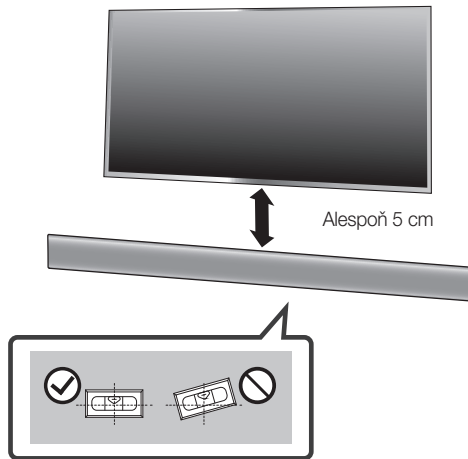

### 1. Přiložte na povrch stěny **Šablona pro upevnění na stěnu.**

- **Šablona pro upevnění na stěnu** musí být umístěna vodorovně.
- Je-li televizor namontován na stěně, nainstalujte přístroj Soundbar alespoň 5 cm pod televizor.



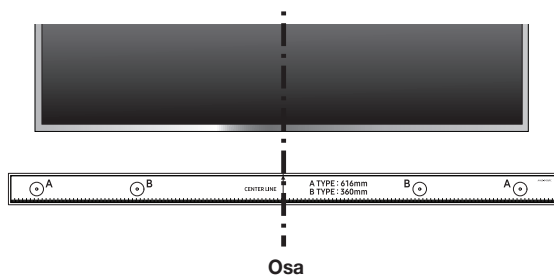

2. Zarovnejte **Osa** se středem televizoru (pokud montujete zařízení Soundbar pod televizor) a potom pomocí lepicí pásky upevněte na stěnu **Šablona pro upevnění na stěnu**.



- Pokud zařízení nemontujete pod televizor, umístěte **Osa** do středu montážní oblasti.

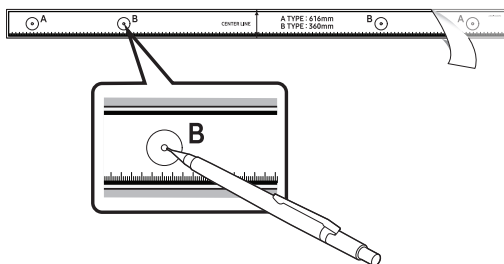

3. Do otvorů ve středech obrázků **B-TYPE** na koncích šablony zastrčte špičku pera nebo ořezané tužky a udělejte značky pro otvory pro nosné šrouby a potom sejměte **Šablona pro upevnění na stěnu**.
4. V místě každé značky vyvrtejte do stěny vrtákem vhodné velikosti otvor.



- Pokud značky neodpovídají poloze čepů, ujistěte se před vložením nosných šroubů, že jste do otvorů vložili vhodné kotvy nebo hmoždinky. Používáte-li kotvy nebo hmoždinky, ujistěte se, že vyvrтанé otvory jsou pro ně dostatečně velké.

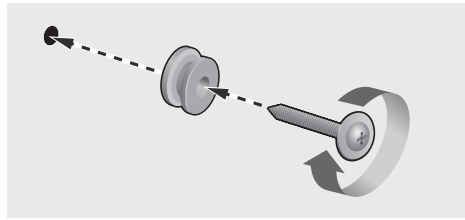

5. Každým **Držák šroubu** prostrčte šroub a jednotlivé šrouby (není součástí dodávky) pevně zašroubujte do otvorů pro nosné šrouby.

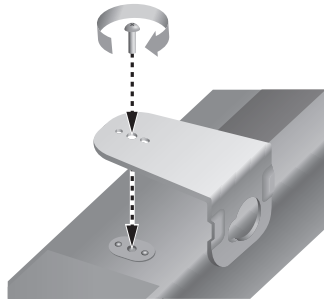

6. Pomocí dvou **Šroub** (M4 x L12) upevněte **Držák pro upevnění na stěnu L a P** ke spodní části zařízení Sounbar. Aby vše správně pasovalo, vyrovnajte výstupky na zařízení Soundbar s otvory na držácích.



Zadní strana zařízení Soundbar

Pravý okraj zařízení Soundbar

- Při montáži se ujistěte, že část **Držák pro upevnění na stěnu** s hákem směřuje dozadu.



Upevnění na stěnu P

Upevnění na stěnu L

- Pravý a levý držák mají různý tvar. Přesvědčte se o jejich správném umístění.

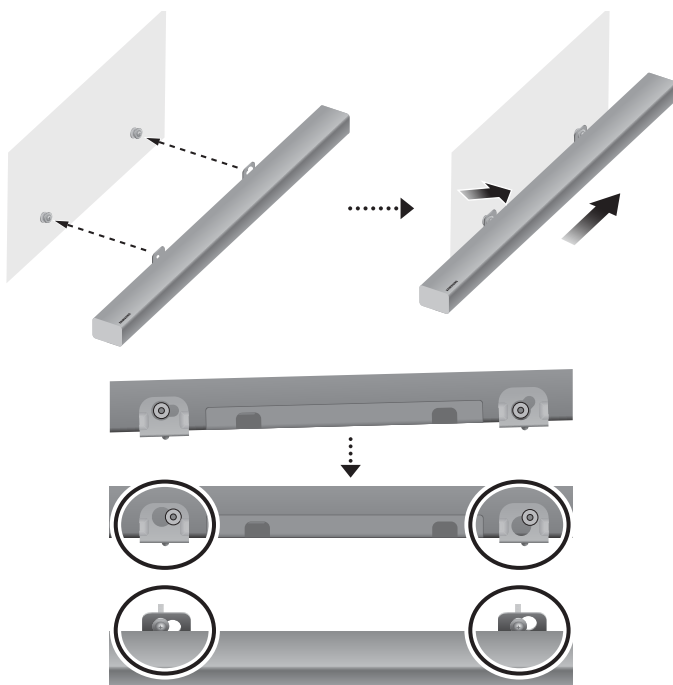

7. Namontujte zařízení Soundbar pomocí přiloženého **Držák pro upevnění na stěnu** zavěšením **Držák pro upevnění na stěnu** na **Držák šroubu** na stěně.



- Zařízení Soundbar lehce nakloňte, abyste mohli zasunout obě hlavičky **Držák šroubu** do otvorů **Držák pro upevnění na stěnu**. Posuňte zařízení Soundbar ve směru šipky a ujistěte se, že jsou obě strany řádně upevněny.

## SEJMUTÍ ZAŘÍZENÍ SOUNDBAR ZE STĚNY

1. Chcete-li zařízení Soundbar sejmut z držáku na stěnu, posuňte jej ve směru šipky a potom sundejte ze stěny podle nákresu.

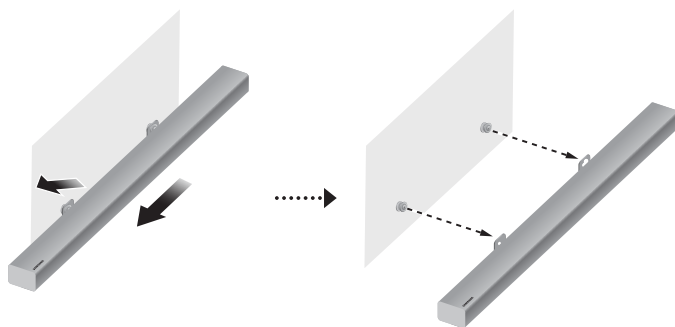

- Nezavěšujte na nainstalovanou jednotku žádné předměty a zabraňte úderům do jednotky nebo jejímu shoení.
- Přístroj důkladně upevněte na stěnu, aby neodpadl. V případě pádu přístroje hrozí úraz nebo poškození produktu.
- Když je přístroj namontován na stěnu, dávejte pozor, aby děti netahaly za spojovací kabely, jinak by mohli upadnout.
- Je-li televizor zavěšen na stěně, za účelem dosažení optimální výkonosti instalace na nástěnný držák instalujte reproduktorový systém nejméně 5 cm pod televizor.
- Pokud nemontujete jednotku na stěnu, nainstalujte ji z důvodu vaší vlastní bezpečnosti na bezpečnou a rovnou plochu, kde nebude hrozit riziko pádu.



- Nepřipojujte napájecí kabel tohoto přístroje ani televizoru do elektrické zásuvky, dokud nejsou dokončena připojení mezi zařízeními.
- Před přemístováním nebo instalací přístroje se ujistěte, že je vypnutý, a odpojte napájecí kabel.

## PŘIPOJENÍ K TELEVIZORU



- Důležité: Než začnete, vložte do dálkového ovládání baterie. Pokyny naleznete na straně 10.

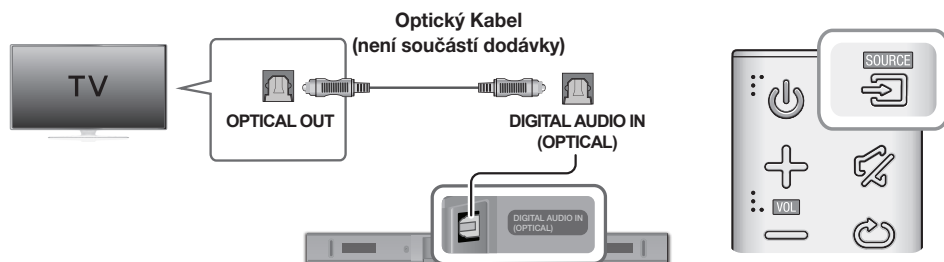

### PŘIPOJENÍ K TELEVIZORU POMOCÍ DIGITÁLNÍHO OPTICKÉHO KABELU



1. Pomocí digitálního optického kabelu (není součástí dodávky) propojte konektor **DIGITAL AUDIO IN (OPTICAL)** na zařízení Soundbar konektorem OPTICAL OUT televizoru.
2. Stisknutím tlačítka  na pravé straně zařízení Soundbar nebo tlačítka **SOURCE** na dálkovém ovladači vyberte režim **D.IN.**

#### ► Auto Power Link

Je-li hlavní přístroj připojen k televizoru digitálním optickým kabelem (není součástí dodávky), aktivací funkce automatického zapnutí zajistíte, že přístroj Soundbar se automaticky zapne při zapnutí televizoru.

1. Pomocí digitálního optického kabelu (není součástí dodávky) propojte zařízení Soundbar s televizorem.
2. Stisknutím tlačítka  na pravé straně hlavní jednotky nebo tlačítka **SOURCE** na dálkovém ovladači vyberte režim **D.IN.**
3. Stisknutím tlačítka  na dálkovém ovladači na 5 sekund zapnete a vypnete funkci Auto Power Link (Automatické propojení po zapnutí napájení).



- Funkce Auto Power Link je ve výchozím nastavení zapnutá.
- V závislosti na připojeném zařízení nemusí funkce Automatického propojení zapnutí a vypnutí fungovat.

## TV SOUNDCONNECT

Při připojení k televizoru Samsung s podporou funkce TV SoundConnect lze poslouchat zvuk televize z přístroje Soundbar.



1. Zapněte televizor a přístroj Soundbar.
2. Stisknutím tlačítka  na pravé straně hlavní jednotky nebo tlačítka **SOURCE** na dálkovém ovladači vyberte režim **TV**.
3. Na televizoru se zobrazí zpráva s dotazem, zda povolit funkci TV SoundConnect.
4. Výběrem položky **<Ano>** dokončíte připojení televizoru k přístroji Soundbar pomocí dálkového ovládání.



- Pokud se postup propojení TV SoundConnect nezdaří, přejděte u televizoru v nabídce Zvuk na položku SoundConnect, vyberte možnost **Přidat nové zařízení** a u položky **Přidat nové zařízení** zvolte možnost **ZAPNUTO**. Potom to zkuste znovu.
- Při přepnutí přístroje Soundbar z režimu televizoru do jiného režimu se automaticky přeruší spojení TV SoundConnect.
- Chcete-li připojit přístroj Soundbar k jinému televizoru, je třeba nejprve ukončit stávající připojení.
- Chcete-li ukončit stávající připojení, stiskněte a podržte na 5 sekund tlačítko **▶▶** na dálkovém ovladači nebo přepněte do jiného režimu. Chcete-li se připojit k jinému televizoru, postupujte podle výše uvedených kroků 1 až 4.



- Funkci TV SoundConnect (SoundShare) podporují některé televizory Samsung uvedené na trh po roce 2012. Než začnete, zkontrolujte, zda televizor podporuje funkci TV SoundConnect (SoundShare). (Další informace naleznete v příručce k televizoru.)
- Pokud máte televizor Samsung uvedený na trh před rokem 2014, zkontrolujte nabídku nastavení SoundShare.
- Pokud vzdálenost mezi televizorem a přístrojem Soundbar překročí 10 m, může být spojení nestabilní nebo zvuk přerušovaný. Pokud k tomu dojde, přemístěte televizor nebo přístroj Soundbar tak, aby se nacházely v provozním dosahu, a poté znovu navažte spojení TV SoundConnect.
- Provozní dosah funkce TV SoundConnect:
  - Doporučený dosah pro párování: do 2 m
  - Doporučený provozní dosah: do 10 m
- Tlačítka Přehrávání/Pozastavení, Další a Předchozí na bezdrátovém reproduktoru nebo dálkovém ovladači bezdrátového reproduktoru neovládají televizor.

## ► Použití funkce Bluetooth POWER On

Funkce Bluetooth POWER On je dostupná po úspěšném připojení přístroje Soundbar k televizoru s podporou Bluetooth pomocí funkce TV SoundConnect. Když je funkce Bluetooth POWER On zapnutá, dojde při zapnutí či vypnutí připojeného televizoru také k zapnutí či vypnutí přístroje Soundbar.

1. Připojte televizor k přístroji Soundbar pomocí funkce TV SoundConnect.
2. Stiskněte tlačítka **Bluetooth POWER** na přístroji Soundbar a dálkovém ovládacím. Na displeji přístroje Soundbar se zobrazí text "**ON - BLUETOOTH POWER**".
  - **ON - BLUETOOTH POWER** : Přístroj Soundbar se zapne, respektive vypne při zapnutí či vypnutí televizoru.
  - **OFF - BLUETOOTH POWER** : Přístroj Soundbar se vypne pouze při vypnutí televizoru.



- Tuto funkci podporují pouze některé televizory Samsung uvedené na trh od roku 2013.

# PŘIPOJENÍ K EXTERNÍM ZAŘÍZENÍM

## OPTICKÝ A ANALOGOVÝ AUDIO KABEL

Tato jednotka je vybavena jedním vstupem pro digitální optický kabel a jedním analogovým audio vstupem, takže máte k dispozici dvě možnosti připojení externích zařízení.

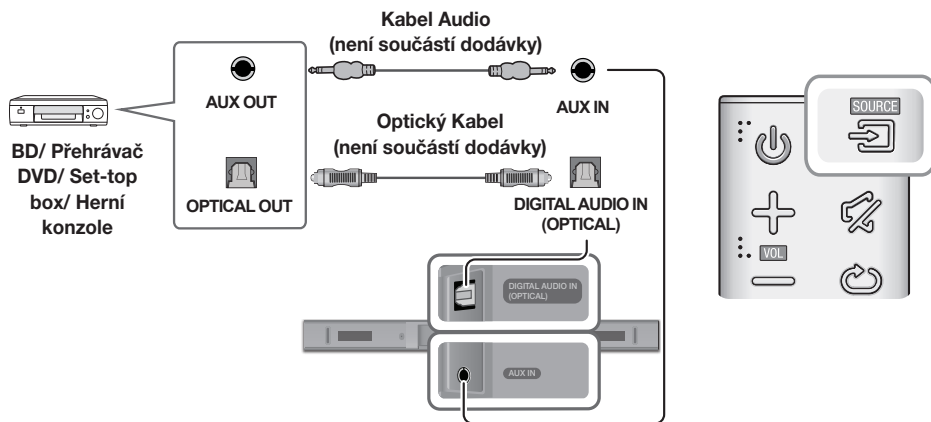

### ► Kabel AUX

1. Prostřednictvím audio kabelu propojte vstup **AUX IN** (Audio) na hlavní jednotce se výstupem AUDIO OUT zdrojového zařízení.
2. Stisknutím tlačítka  na pravé straně zařízení Soundbar nebo tlačítka **SOURCE** na dálkovém ovladači vyberte režim **AUX**.

### ► Optický Kabel

1. Prostřednictvím digitálního optického kabelu (není součástí dodávky) propojte vstup **DIGITAL AUDIO IN (OPTICAL)** na hlavní jednotce s OPTICAL OUT zdrojového zařízení.
2. Stisknutím tlačítka  na pravé straně zařízení Soundbar nebo tlačítka **SOURCE** na dálkovém ovladači vyberte režim **D.IN**.

## USB

Prostřednictvím zařízení Soundbar je možné přehrávat hudební soubory z paměťových zařízení.

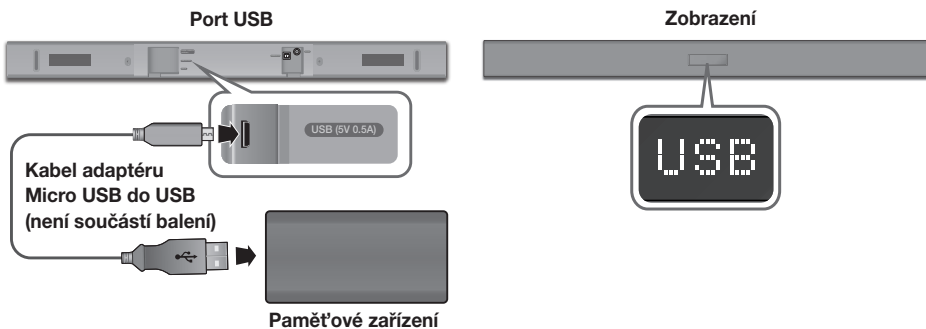

1. Propojte kabel adaptéru Micro USB do USB se zástrčkou USB 2.0 Micro USB (typ B) na jednom konci a standardní zásuvkou 2.0 USB (typ A) na druhém konci s konektorem Micro USB zařízení Soundbar.



- Kabel adaptéru Micro USB do USB se prodává samostatně. Chcete-li si jej zakoupit, obraťte se na servisní středisko společnosti Samsung nebo na oddělení péče o zákazníky společnosti Samsung.

2. Připojte paměťové zařízení k vnitřnímu konektoru kabelu.
3. Stisknutím tlačítka  na pravé straně hlavní jednotky nebo tlačítka **SOURCE** na dálkovém ovladači vyberte režim **USB**.
4. Na displeji se zobrazí text **USB**.
  - Zařízení Soundbar je připojeno k paměťovému zařízení.
  - Zařízení Soundbar se automaticky vypne (automatické vypnutí), nebude-li do 5 minut připojeno žádné paměťové zařízení.

### ► Před připojením paměťového zařízení

Věnujte pozornost následujícím bodům:

- Pokud má název souboru na paměťovém zařízení více než 10 znaků, na displeji zařízení Soundbar se nezobrazí.
- Tento přístroj nemusí být kompatibilní s některými typy paměťových zařízení s rozhraním USB.
- Jsou podporována souborové systémy FAT16 a FAT32.
  - Souborový systém NTFS není podporován.
- Připojte paměťová zařízení do portu USB produktu. Použijte k tomu zástrčku Micro USB s USB 2.0 a kabel adaptéru se standardní zásuvkou 2.0 USB. Jinak mohou nastat problémy s kompatibilitou USB.
- Nepřipojujte k přístroji více paměťových zařízení současně pomocí multiformátové čtečky karet. V takovém případě není zaručena správná funkce.
- Digitální fotoaparáty komunikující protokolem PTP nejsou podporovány.
- Neodebírejte paměťové zařízení při přenášení souborů.
- Hudební soubory s ochranou DRM zakoupené z komerčních webových stránek nelze přehrávat.
- Externí pevné disky nejsou podporovány.
- Mobilní telefony nejsou podporovány.



## PŘIPOJENÍ

- Kompatibilní formáty

Přípona	Kodek	Vzorkovací frekvence	Datový tok
*.mp3	MPEG 1 Layer2	16 kHz–48 kHz	80–320 kb/s
	MPEG 1 Layer3	16 kHz–48 kHz	80–320 kb/s
	MPEG 2 Layer3	16 kHz–48 kHz	80–320 kb/s
	MPEG 2.5 Layer3	16 kHz–48 kHz	80–320 kb/s
*.wma	Wave_Format_MSAudio1	16 kHz–48 kHz	56–28 kb/s
	Wave_Format_MSAudio2	16 kHz–48 kHz	56–128 kb/s
*.aac	AAC	16 kHz–96 kHz	48–320 kb/s
	AAC-LC	16 kHz–96 kHz	128–192 kb/s 5.1 kanálový 320 kb/s
	HE-AAC	24 kHz–96 kHz	48–64 kb/s 5.1 kanálový 160 kb/s
*.wav	-	16 kHz–48 kHz	až 3000 kb/s
*.ogg	OGG 1.1.0	16 kHz–48 kHz	50–500 kb/s
*.flac	FLAC 1.1.0, FLAC 1.2.1	16 kHz–96 kHz	až 3000 kb/s



- Je-li na paměťovém zařízení uloženo příliš mnoho složek a souborů, jejich otevření a přehrávání může zařízení Soundbar chvíli trvat.

# REŽIM VSTUPU

Stisknutím tlačítka  na pravé straně hlavní jednotky nebo tlačítka **SOURCE** na dálkovém ovladači vyberte požadovaný režim.



Pravý okraj zařízení Soundbar

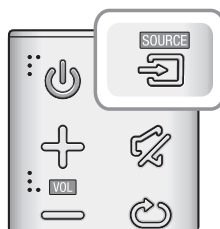

Režim vstupu	Zobrazení
Optický digitální vstup	<b>D.IN</b>
Vstup AUX	<b>AUX</b>
Režim BLUETOOTH	<b>BT</b>
TV SoundConnect	<b>TV</b>
Režim USB	<b>USB</b>

## FUNKCE AUTO POWER DOWN

Přístroj se automaticky vypne v následujících situacích:

- Režim D.IN/BT/TV/USB
  - Pokud není 5 minut zjištěn zvukový signál.
- Režim AUX
  - Pokud není po dobu 5 minut připojen kabel AUX.
  - Pokud není 8 hodin zjištěn stisk žádného tlačítka, když je kabel AUX připojen. (Funkci Auto Power Down lze vypnout pouze v tomto případě.)

Chcete-li vypnout funkci Auto Power Down v režimu **AUX**, po dobu 5 sekund podržte tlačítko **▶II**.

Na displeji se zobrazí text **ON - AUTO POWER DOWN / OFF - AUTO POWER DOWN**.

# BLUETOOTH

Zvukovou lištu Soundbar můžete propojit se zařízením Bluetooth a užívat si hudbu ve stereu a to vše bez kabelů.

## PŘIPOJENÍ PŘÍSTROJE SOUNDBAR K ZAŘÍZENÍ BLUETOOTH

Zkontrolujte, zda zařízení Bluetooth podporuje funkci stereo náhlavní soupravy podle standardu Bluetooth.

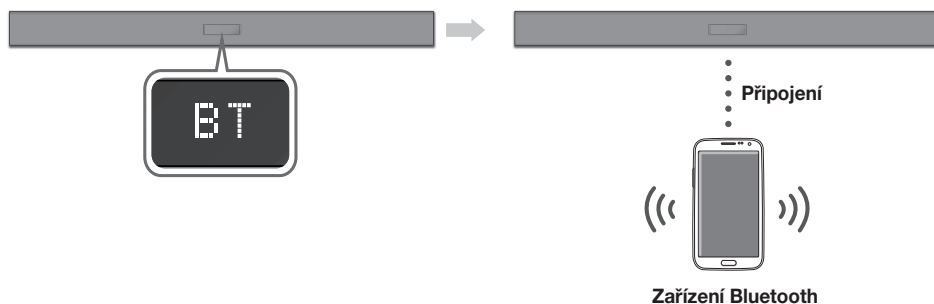

- Stisknutím tlačítka  na pravé straně hlavní jednotky nebo tlačítka **SOURCE** na dálkovém ovladači vyberte režim **BT**.
  - Na předním displeji přístroje Soundbar se zobrazí text **BT READY**.
- V zařízení Bluetooth, které chcete připojit, vyberte nabídku Bluetooth. (Podrobnosti o tomto postupu naleznete v uživatelské příručce zařízení Bluetooth.)
- Ze seznamu zvolte položku „**[AV] Samsung Soundbar Kxxx K-Series**“.
  - Když je přístroj Soundbar připojen k zařízení Bluetooth, zobrazí se na předním displeji text **[Název zařízení Bluetooth] → BT**.
  - Název zařízení lze zobrazit pouze v angličtině. Není-li název v angličtině, zobrazí se znak „\_“.
  - Pokud se párování nalezeného zařízení Bluetooth s přístrojem Soundbar nezdaří, odstraňte ze seznamu položku nalezeného zařízení „**[AV] Samsung Soundbar Kxxx K-Series**“ a vyhledejte přístroj Soundbar znovu.
- Spusťte přehrávání hudby na připojeném zařízení.
  - Hudbu přehrávanou na připojeném zařízení Bluetooth uslyšíte z reproduktorů přístroje Soundbar.
  - V režimu **BT** nejsou funkce Přehrávání/Pozastavení/Další/Předchozí dostupné. Tyto funkce jsou dostupné u zařízení Bluetooth podporujících AVRCP.



- Pokud se při připojování zařízení Bluetooth zobrazí výzva k zadání kódu, zadejte <0000>.
- V danou chvíli může být přístroj spárován pouze s jedním zařízením Bluetooth.
- Když je přístroj Soundbar vypnut, bude spojení Bluetooth přerušeno.
- Za následujících okolností nemusí přístroj Soundbar správně provést vyhledávání zařízení Bluetooth nebo připojení k němu:
  - Pokud je v okolí přístroje Soundbar silné elektrické pole.
  - Pokud je s přístrojem Soundbar spárováno více zařízení Bluetooth současně.
  - Pokud je zařízení Bluetooth vypnuté, příliš vzdálené nebo má poruchu.
- Zařízení jako mikrovlnné trouby, adaptéry bezdrátových místních sítí, zářivková svítidla a plynové trouby používají stejný frekvenční rozsah jako zařízení Bluetooth, což může způsobit elektromagnetické rušení.
- Přístroj Soundbar podporuje data SBC (44,1 kHz, 48 kHz).
- Připojte pouze zařízení Bluetooth, která podporují funkci A2DP (AV).
- Zařízení s technologií Bluetooth, která podporují pouze funkci HF (hands-free), nelze připojit k přístroji Soundbar.
- Po spárování bezdrátového reproduktoru k zařízení Bluetooth vyberte mezi skenovanými zařízeními „**[AV] Samsung Soundbar Kxxx K-Series**“. Režim bezdrátového reproduktoru se změní automaticky na **BT**.
  - K dispozici, pouze pokud je přístroj Soundbar uveden v seznamu spárovaných zařízení na zařízení Bluetooth. (Zařízení Bluetooth a přístroj Soundbar musí být předtím již alespoň jednou spárovány.)
- Přístroj Soundbar se zobrazí v seznamu vyhledaných zařízení na zařízení Bluetooth, pouze pokud přístroj Soundbar zobrazuje zprávu **BT READY**.
- V režimu TV SoundConnect nelze přístroj Soundbar spárovat s jiným zařízením Bluetooth.

## BLUETOOTH POWER ON (BLUETOOTH POWER)

Pokud se dříve spárované Bluetooth zařízení pokouší spárovat se zařízením Soundbar, když je zapnutá funkce Bluetooth POWER On a zařízení Soundbar je vypnuté, zařízení Soundbar se automaticky zapne.

1. Když je zapnuté zařízení Soundbar, stiskněte tlačítko **Bluetooth POWER**.
2. Na displeji zařízení Soundbar se zobrazí zpráva **ON - BLUETOOTH POWER**.

## ODPOJENÍ ZAŘÍZENÍ BLUETOOTH OD PŘÍSTROJE SOUNDBAR

Zařízení Bluetooth lze od přístroje Soundbar odpojit. Podrobnosti o tomto postupu naleznete v uživatelské příručce zařízení Bluetooth.

- Přístroj Soundbar se odpojí.
- Když je přístroj Soundbar odpojen od zařízení Bluetooth, zobrazí se na jeho předním displeji zpráva **BT DISCONNECTED**.

## ODPOJENÍ PŘÍSTROJE SOUNDBAR OD ZAŘÍZENÍ BLUETOOTH

Stisknutím tlačítka **SOURCE** na dálkovém ovladači nebo tlačítka  na pravé straně produktu přepněte z režimu **BT** do jiného režimu nebo vypněte zařízení Soundbar.

- Připojené zařízení Bluetooth bude určitou dobu čekat na reakci přístroje Soundbar a poté ukončí spojení. (Čas odpojení se může lišit podle zařízení Bluetooth.)



- V režimu připojení Bluetooth se připojení Bluetooth může vypnout, když vzdálenost mezi přístrojem Soundbar a zařízením Bluetooth přesáhne 10 m.
- Přístroj Soundbar se po 5 minutách ve stavu pohotovosti vypne.

## ► Informace o technologii Bluetooth

Bluetooth je technologie, která umožňuje zařízením s podporou Bluetooth snadno komunikovat bez drátů na malé vzdálenosti.

- Zařízení s technologií Bluetooth může při některých způsobech použití způsobovat rušení nebo nesprávnou funkci.  
Příklady:
  - Část těla je v kontaktu s přijímacím/vysílacím systémem zařízení Bluetooth nebo přístrojem Soundbar.
  - Překážky, jako jsou stěny, rohy nebo kancelářské přepážky, mohou způsobit rozdíly v šíření signálu.
  - Zařízení využívající stejné pásmo, například lékařské přístroje, mikrovlnné trouby a bezdrátové místní sítě, mohou způsobit elektrické rušení.
- Při párování přístroje Soundbar se zařízením Bluetooth udržujte toto zařízení v malé vzdálenosti.
- Čím větší je vzdálenost mezi přístrojem Soundbar a zařízením Bluetooth, tím horší je kvalita. Pokud vzdálenost překročí dosah Bluetooth, dojde k výpadku spojení.
- V oblastech s nekvalitním příjmem nemusí připojení Bluetooth fungovat.
- Připojení Bluetooth pracuje jen v blízkosti přístroje. Připojení bude automaticky ukončeno, pokud překročíte uvedený dosah. I v uvedeném dosahu může dojít ke zhoršení kvality zvuku vlivem překážek, jako jsou dveře a stěny.
- Toto bezdrátové zařízení může při provozu způsobit elektrické rušení.

## POUŽITÍ APLIKACE SAMSUNG AUDIO REMOTE

### ► Instalace aplikace Samsung Audio Remote

Chcete-li ovládat zařízení Soundbar prostřednictvím chytrého zařízení a aplikace Samsung Audio Remote, stáhněte si aplikaci Samsung Audio Remote z obchodu Google Play.

Vyhledávání : Samsung Audio Remote



### ► Spuštění aplikace Samsung Audio Remote

Chcete-li spustit aplikaci Samsung Audio Remote, klepněte na ikonu Audio Remote na obrazovce chytrého zařízení a postupujte podle pokynů na obrazovce.



- Aplikace Samsung Audio Remote je kompatibilní pouze s mobilními telefony a zařízeními s operačním systémem Android 3.0 nebo novějším.

# AKTUALIZACE SOFTWARE

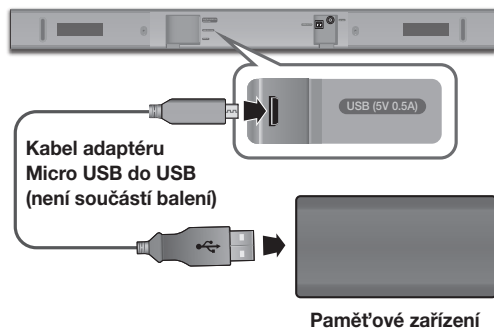

Společnost Samsung může v budoucnu uvolnit aktualizace firmwaru pro přístroj Soundbar.

Případnou aktualizaci můžete nainstalovat připojením paměťového zařízení s příslušnou aktualizací firmwaru do USB portu na zařízení Soundbar.

Je-li k dispozici více aktualizáčních souborů, musíte je načíst na paměťové zařízení jednotlivě a firmware s nimi aktualizovat postupně.

Další informace o stažení aktualizáčních souborů naleznete na webu Samsung.com nebo si je můžete vyžádat od střediska technické podpory Samsung.

## POSTUP AKTUALIZACE

1. Propojte kabel adaptéru Micro USB do USB se zástrčkou USB 2.0 Micro USB (typ B) na jednom konci a standardní zásuvkou 2.0 USB (typ A) na druhém konci s konektorem Micro USB zařízení Soundbar.



- Kabel adaptéru Micro USB do USB se prodává samostatně. Chcete-li si jej zakoupit, obraťte se na servisní středisko společnosti Samsung nebo na oddělení péče o zákazníky společnosti Samsung.

2. Následujícím postupem si stáhněte software k výrobku:

Přejděte na stránku Samsung ([samsung.com/sec](https://samsung.com/sec)) → podle názvu modelu vyhledejte zákaznickou podporu (název se může měnit)

3. Uložte stažený software na jednotku USB a výběrem možnosti "Extrahovat zde" rozzipujte složku.
4. Vypněte zařízení Soundbar a připojte paměťové zařízení s aktualizací do zásuvky na kabelu adaptéru Micro USB.
5. Zapněte jednotku Soundbar. Do 3 minut se zobrazí **UPDATE** a spustí se aktualizáční proces.
6. Po dokončení se vypne napájení systému Soundbar. V tomto stavu stiskněte na dálkovém ovladači na 5 sekund tlačítko ►II.



- Tento přístroj je vybaven funkcí zdvojeného zavaděče. Pokud se aktualizace firmwaru nezdaří, lze ji opakovat.

## NEBYLA-LI ZOBRAZENA ZPRÁVA UPDATE

1. Vypněte přístroj Soundbar a připojte paměťové zařízení USB obsahující aktualizací soubory k portu USB na přístroji Soundbar.
2. Odpojte napájecí kabel, opět jej připojte a zapněte přístroj.



- Zasuňte paměťové zařízení s aktualizací firmwaru do konektoru USB v hlavní jednotce.
- Aktualizace firmwaru nemusí proběhnout správně, pokud jsou na paměťovém zařízení uloženy zvukové soubory podporované přístrojem Soundbar.
- V průběhu aktualizace neodpojujte napájení ani neodebírejte paměťové zařízení. Po dokončení aktualizace firmwaru se hlavní přístroj automaticky vypne.
- Po dokončení aktualizace bude v systému Soundbar inicializováno uživatelské nastavení. Doporučujeme si nastavení poznamenat, abyste je po aktualizaci mohli snadno obnovit. Pokud se aktualizace softwaru nezdaří, zkontrolujte, zda není paměťové zařízení poškozeno.
- Uživatelé systému Mac OS musejí použít USB flash disk se souborovým systémem MS-DOS (FAT).
- V závislosti na výrobci nemusí být některá paměťová zařízení podporována.



# TEŠENÍ PROBLÉMŮ

Dříve, než se obrátíte na servis, zkontrolujte níže uvedené.

<b>Přístroj se nezapne.</b>	
<ul style="list-style-type: none"> <li>• Je napájecí kabel zapojen do zásuvky?</li> </ul>	→ Zapojte zástrčku napájecího kabelu do zásuvky.
<b>Přístroj nereaguje na stisknutí tlačítka.</b>	
<ul style="list-style-type: none"> <li>• Je ve vzduchu statická elektřina?</li> </ul>	→ Odpojte napájecí kabel a opět jej zapojte.
<b>Není slyšet zvuk.</b>	
<ul style="list-style-type: none"> <li>• Je funkce ztlumení zvuku zapnutá?</li> <li>• Je hlasitost nastavena na minimum?</li> </ul>	<ul style="list-style-type: none"> <li>→ Stiskem tlačítka  (Ztlumení) vypněte tuto funkci.</li> <li>→ Zvyšte hlasitost.</li> </ul>
<b>Dálkové ovládání nefunguje.</b>	
<ul style="list-style-type: none"> <li>• Jsou baterie vybité?</li> <li>• Je vzdálenost mezi dálkovým ovládáním a hlavní jednotkou příliš velká?</li> </ul>	<ul style="list-style-type: none"> <li>→ Vyměňte baterie za nové.</li> <li>→ Přesuňte se do menší vzdálenosti od přístroje.</li> </ul>
<b>Funkce TV SoundConnect (spárování televizoru) selhala.</b>	
<ul style="list-style-type: none"> <li>• Podporuje váš televizor funkci TV SoundConnect?</li> <li>• Je firmware televizoru aktualizován na nejnovější verzi?</li> <li>• Došlo při připojování k chybám?</li> </ul>	<ul style="list-style-type: none"> <li>→ Funkci TV SoundConnect podporují některé televizory Samsung uvedené na trh po roce 2012. Zkontrolujte, zda váš televizor podporuje funkci TV SoundConnect.</li> <li>→ Aktualizujte firmware televizoru na nejnovější verzi.</li> <li>→ Obrat' se na středisko podpory Samsung.</li> <li>→ Resetujte TV SoundConnect a znovu připojte. Chcete-li resetovat připojení TV SoundConnect, stiskněte a 5 sekund podržte tlačítko ►II.</li> </ul>

# TECHNICKÉ ÚDAJE

<b>OBECNÉ</b>	<b>USB</b>		5 V / 0,5 A
	<b>Hmotnost</b>	<b>Hlavní jednotka</b>	1,5 kg
		<b>Subwoofer (PS-WM10)</b>	2,8 kg
	<b>Rozměry (Š x V x H)</b>	<b>Hlavní jednotka</b>	907,5 x 53,5 x 70,5 mm
		<b>Subwoofer (PS-WM10)</b>	155,0 x 300,0 x 285,0 mm
	<b>Rozsah provozních teplot</b>		+5 °C až + 35 °C
	<b>Rozsah provozní vlhkosti</b>		10 % až 75 %
<b>ZESILOVAČ</b>	<b>Jmenovitý výstupní výkon</b>	<b>Hlavní jednotka</b>	35 W x 2, 6 Ω
		<b>Subwoofer (PS-WM10)</b>	60 W, 3 Ω
<b>Podporované formáty pro přehrávání (Zvuk DTS 2.0 je přehráván ve formátu DTS.)</b>			LPCM 2ch, Dolby Audio™ (podporuje Dolby® Digital), DTS
<b>VÝSTUPNÍ VÝKON BEZDRÁTOVÉHO ZAŘÍZENÍ</b>		<b>Maximální výkon vysílače (Bluetooth)</b>	100mW při 2,4GHz – 2,4835GHz

\* Změny konstrukce a specifikace bez předchozího upozornění jsou vyhrazeny.

\* Nominální specifikace

- Společnost Samsung Electronics Co., Ltd si vyhrazuje právo změnit specifikace bez upozornění.
- Hmotnost a rozměry jsou přibližné.
- Další informace týkající se napájení a spotřeby energie naleznete na štítku na produktu.  
(Štítek : Spodek Hlavní Jednotky Soundbar)

<b>Celkový příkon v pohotovostním režimu (W)</b>		2,9W
<b>Bluetooth</b>	<b>Metoda deaktivace portu</b>	V režimu „BT“ stiskněte na dálkovém ovládacím tlačítku „Bluetooth POWER“.

※ **Poznámka k licenci otevřeného softwaru**

- Máte-li dotazy ohledně otevřeného softwaru, kontaktujte společnost Samsung na e-mailové adrese (oss.request@samsung.com).

## LICENCE



Manufactured under license from Dolby Laboratories. Dolby, Dolby Audio, Pro Logic, and the double-D symbol are trademarks of Dolby Laboratories.



For DTS patents, see <http://patents.dts.com>. Manufactured under license from DTS Licensing Limited. DTS, the Symbol, DTS in combination with the Symbol, and DTS 2.0 Channel are registered trademarks or trademarks of DTS, Inc. in the United States and/or other countries. © DTS, Inc. All Rights Reserved.

Společnost Samsung Electronics tímto prohlašuje, že toto zařízení splňuje požadavky směrnice 2014/53/EU.

Úplné znění EU prohlášení o shodě najdete na následující internetové adrese: <http://www.samsung.com>. Přejděte do části Podpora,

klikněte na Zadejte modelové číslo a zadejte název vašeho modelu.

Toto zařízení může být provozováno ve všech zemích EU.



# SAMSUNG

## Kontaktujte SAMSUNG WORLD WIDE

Pokud máte otázky týkající se výrobků Samsung, kontaktujte středisko Samsung pro péči o zákazníky.

Country	Contact Centre ☎	Web Site
<b>■ Europe</b>		
UK	0330 SAMSUNG (7267864)	<a href="http://www.samsung.com/uk/support">www.samsung.com/uk/support</a>
IRELAND (EIRE)	0818 717100	<a href="http://www.samsung.com/ie/support">www.samsung.com/ie/support</a>
GERMANY	06196 77 555 77	<a href="http://www.samsung.com/de/support">www.samsung.com/de/support</a>
FRANCE	01 48 63 00 00	<a href="http://www.samsung.com/fr/support">www.samsung.com/fr/support</a>
ITALIA	800-SAMSUNG (800.7267864)	<a href="http://www.samsung.com/it/support">www.samsung.com/it/support</a>
SPAIN	0034902172678	<a href="http://www.samsung.com/es/support">www.samsung.com/es/support</a>
PORTUGAL	808 207 267	<a href="http://www.samsung.com/pl/support">www.samsung.com/pl/support</a>
LUXEMBURG	261 03 710	<a href="http://www.samsung.com/be_fr/support">www.samsung.com/be_fr/support</a>
NETHERLANDS	088 90 90 100	<a href="http://www.samsung.com/nl/support">www.samsung.com/nl/support</a>
BELGIUM	02-201-24-18	<a href="http://www.samsung.com/be/support">www.samsung.com/be/support</a> (Dutch) <a href="http://www.samsung.com/be_fr/support">www.samsung.com/be_fr/support</a> (French)
NORWAY	815 56480	<a href="http://www.samsung.com/no/support">www.samsung.com/no/support</a>
DENMARK	707 019 70	<a href="http://www.samsung.com/dk/support">www.samsung.com/dk/support</a>
FINLAND	030-6227 515	<a href="http://www.samsung.com/fi/support">www.samsung.com/fi/support</a>
SWEDEN	0771 726 786	<a href="http://www.samsung.com/se/support">www.samsung.com/se/support</a>
POLAND	801-172-678* lub +48 22 607-93-33* *(koszt połączenia według taryfy operatora)	<a href="http://www.samsung.com/pl/support/">http://www.samsung.com/pl/support/</a> operatora)
HUNGARY	0680SAMSUNG (0680-726-7864)	<a href="http://www.samsung.com/hu/support">www.samsung.com/hu/support</a>
AUSTRIA	0800-SAMSUNG (0800-7267864) [Only for Dealers] 0810-112233	<a href="http://www.samsung.com/at/support">www.samsung.com/at/support</a>

Country	Contact Centre ☎	Web Site
SWITZERLAND	0800 726 78 64 (0800-SAMSUNG)	<a href="http://www.samsung.com/ch/support">www.samsung.com/ch/support</a> (German) <a href="http://www.samsung.com/ch_fr/support">www.samsung.com/ch_fr/support</a> (French)
CZECH	800 - SAMSUNG (800-726786)	<a href="http://www.samsung.com/cz/support">www.samsung.com/cz/support</a>
SLOVAKIA	0800 - SAMSUNG (0800-726 786)	<a href="http://www.samsung.com/sk/support">www.samsung.com/sk/support</a>
CROATIA	072 726 786	<a href="http://www.samsung.com/hr/support">www.samsung.com/hr/support</a>
BOSNIA	055 233 999	<a href="http://www.samsung.com/support">www.samsung.com/support</a>
MONTENEGRO	020 405 888	<a href="http://www.samsung.com/si/support">www.samsung.com/si/support</a>
SLOVENIA	080 697 267 (brezplačna številka)	<a href="http://www.samsung.com/si/support">www.samsung.com/si/support</a>
SERBIA	011 321 6899	<a href="http://www.samsung.com/rs/support">www.samsung.com/rs/support</a>
ALBANIA	045 620 202	<a href="http://www.samsung.com/al/support">www.samsung.com/al/support</a>
BULGARIA	*3000 Цена в мрежата 0800 111 31 , безплатна телефонна линия	<a href="http://www.samsung.com/bg/support">www.samsung.com/bg/support</a>
ROMANIA	*8000 (apel in retea) 08008-726-78-64 (08008-SAMSUNG) Apel GRATUIT	<a href="http://www.samsung.com/ro/support">www.samsung.com/ro/support</a>
CYPRUS	8009 4000 only from landline , toll free	<a href="http://www.samsung.com/gr/support">www.samsung.com/gr/support</a>
GREECE	80111-SAMSUNG (80111 726 7864) only from land line (+30) 210 6897691 from mobile and land line	<a href="http://www.samsung.com/gr/support">www.samsung.com/gr/support</a>
LITHUANIA	8-800-77777	<a href="http://www.samsung.com/lt/support">www.samsung.com/lt/support</a>
LATVIA	8000-7267	<a href="http://www.samsung.com/vi/support">www.samsung.com/vi/support</a>
ESTONIA	800-7267	<a href="http://www.samsung.com/ee/support">www.samsung.com/ee/support</a>



[Správná likvidace baterií v tomto výrobku]

### (Platí pro země se systémem odděleného sběru)

Tato značka na baterii, návodu nebo obalu znamená, že baterie v tomto výrobku nesmí být na konci své životnosti likvidovány společně s jiným domovním odpadem. Případně vyznačené symboly chemikálií Hg, Cd nebo Pb upozorňují na to, že baterie obsahuje rtuť, kadmium nebo olovo v množství překračujícím referenční úrovně stanovené směrnicí ES 2006/66.

Pokud baterie nejsou správně zlikvidovány, mohou tyto látky poškodit zdraví osob nebo životní prostředí.

Pro ochranu přírodních zdrojů a pro podporu opakovaného využívání materiálů oddělte, prosím, baterie od ostatních typů odpadu a nechte je recyklovat prostřednictvím místního bezplatného systému zpětného odběru baterií.



Správná likvidace výrobku  
(Elektrický & elektronický odpad)

### (Platí pro země se systémem odděleného sběru)

Toto označení na výrobku, jeho příslušenství nebo dokumentaci znamená, že výrobek a jeho elektronické příslušenství (například nabíječku, náhlavní sadu, USB kabel) je po skončení životnosti zakázáno likvidovat jako běžný komunální odpad. Možným negativním dopadům na životní prostředí nebo lidské zdraví způsobeným nekontrolovanou likvidací zabráníte oddělením zmíněných produktů od ostatních typů odpadu a jejich zodpovědnou recyklací za účelem udržitelného využívání druhotných surovin.

Uživatelé z řad domácností by si měli od prodejce, u něhož produkt zakoupili, nebo u příslušného městského úřadu vyžádat informace, kde a jak mohou tyto výrobky odevzdat k bezpečné ekologické recyklaci.

Podnikoví uživatelé by měli kontaktovat dodavatele a zkontrolovat všechny podmínky kupní smlouvy. Tento výrobek a jeho elektronické příslušenství nesmí být likvidován spolu s ostatním průmyslovým odpadem.

# Bedienungsanleitung

## Erleben Sie die Möglichkeiten

Vielen Dank, dass Sie sich für ein Produkt von Samsung entschieden haben.

Registrieren Sie Ihr Produkt unter





[www.samsung.com/register](http://www.samsung.com/register)

# SICHERHEITSINFORMATIONEN

## HINWEISE ZUR SICHERHEIT

ZUR VERMEIDUNG VON STROMSCHLÄGEN DARF DIESES GERÄT NICHT GEÖFFNET WERDEN. ES ENTHÄLT KEINE BAUTEILE, DIE VOM BENUTZER GEWARTET ODER REPARIERT WERDEN KÖNNEN. WARTUNGS- UND REPARATURARBEITEN DÜRFEN NUR VON FACHPERSONAL AUSGEFÜHRT WERDEN.

 <div style="background-color: black; color: white; padding: 5px; text-align: center; font-weight: bold;"> <b>ACHTUNG</b>                  GEFAHR ELEKTRISCHER                  SCHLÄGE! GERÄT NICHT                  ÖFFNEN!             </div> 		Dieses Symbol zeigt an, dass im Inneren Hochspannung vorhanden ist. Es ist gefährlich, Teile im Inneren dieses Bildschirms zu berühren.
		Dieses Symbol weist darauf hin, dass diesem Gerät wichtige Anweisungen zum Betrieb und zur Wartung beigelegt sind.

	Produkt der Klasse-II: Dieses Symbol zeigt an, dass das Gerät keinen elektrischen Erdungsanschluss (Masse) benötigt.
	Wechselspannung: Dieses Symbol zeigt an, dass es sich bei der mit diesem Symbol gekennzeichneten Nennspannung um eine Wechselspannung handelt.
	Gleichspannung: Dieses Symbol zeigt an, dass es sich bei der mit diesem Symbol gekennzeichneten Nennspannung um eine Gleichspannung handelt.
	Achtung! Gebrauchsanweisung beachten: Dieses Symbol weist den Benutzer an, weitere sicherheitsrelevante Informationen der Gebrauchsanweisung zu entnehmen.

**WARNUNG** : Setzen Sie das Gerät nicht Nässe oder Feuchtigkeit aus, um die Gefahr eines Brandes bzw. eines elektrischen Schlags zu vermeiden.

**ACHTUNG** : UM ELEKTRISCHE SCHLÄGE ZU VERMEIDEN, RICHTEN SIE DEN BREITEN KONTAKTSTIFT DES STECKERS AN DEM BREITEN STECKPLATZ AUS, UND STECKEN SIE DEN STECKER VOLL EIN.

- Dieses Gerät darf nur an eine Netzsteckdose mit Schutzerdung angeschlossen werden.
- Um das Gerät vom Netzbetrieb zu trennen, muss der Stecker aus der Netzsteckdose gezogen werden. Deshalb sollte der Netzstecker jederzeit zugänglich und leicht trennbar sein.

**ACHTUNG**

- Das Gerät keinem Spritz- oder Tropfwasser aussetzen. Keine mit Flüssigkeit gefüllten Behälter, wie Vasen auf das Gerät stellen.
- Um das Gerät vollständig auszuschalten, muss der Netzstecker aus der Steckdose gezogen werden. Somit muss der Netzstecker immer bequem erreichbar sein.

## HINWEISE

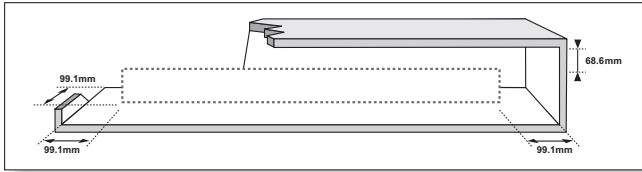

Stellen Sie sicher, dass die Stromversorgung in Ihrem Haus den auf der Rückseite Ihres Produkts angegebenen Anforderungen entspricht. Stellen Sie Ihr Produkt horizontal auf einer geeigneten Unterlage (Möbel) auf, so dass rundherum ausreichend Platz 7~10 cm zur Belüftung bleibt. Achten Sie darauf, dass die Belüftungsöffnungen nicht abgedeckt sind. Stellen Sie das Gerät nicht auf Verstärker oder andere Geräte, die heiß werden können. Das Gerät ist für Dauerbetrieb eingerichtet. Um das Gerät vollständig auszuschalten, den Stecker aus der Steckdose ziehen. Ziehen Sie den Netzstecker des Geräts wenn Sie beabsichtigen, es für längere Zeit nicht zu nutzen.

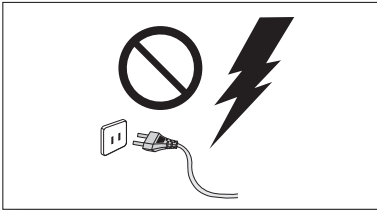

Ziehen Sie bei Gewittern das Stromkabel aus der Steckdose. Durch Blitze verursachte Spannungsspitzen können zur Beschädigung des Geräts führen.

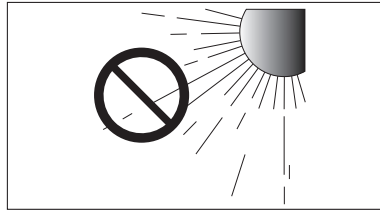

Halten Sie das Gerät von direkter Sonneneinstrahlung oder anderen Wärmequellen fern. Dies kann zu einer Überhitzung führen und zu einer Fehlfunktion des Geräts führen.

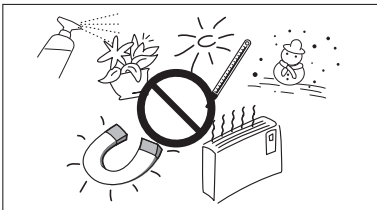

Schützen Sie das Produkt vor Feuchtigkeit (z. B. Vasen), übermäßiger Hitze (z. B. Kamine) oder Geräten, die starke magnetische oder elektrische Felder erzeugen. Trennen Sie das Netzkabel bei Fehlfunktionen des Geräts von der Stromversorgung. Ihr Produkt ist nicht für den gewerblichen Einsatz vorgesehen. Verwenden Sie dieses Produkt nur für den privaten Bereich. Wenn Ihr Produkt oder die CD bei kalten Temperaturen aufbewahrt wurden, kann Kondensation auftreten. Wenn Sie das Gerät bei kalten Temperaturen transportiert haben, warten Sie mit der Inbetriebnahme circa 2 Stunden, bis das Gerät Raumtemperatur erreicht hat.

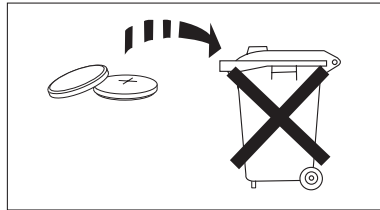

Die in diesem Produkt verwendeten Batterien enthalten umweltschädliche Chemikalien. Entsorgen Sie die Batterien nicht im Hausmüll. Entsorgen Sie Batterien niemals in einem Feuer. Schließen Sie die Batterien nicht kurz, zerlegen und überhitzen Sie sie nicht. Bei unsachgemäßem Austausch von Batterien besteht Explosionsgefahr. Setzen Sie nur Batterien des gleichen oder eines gleichwertigen Typs ein.



**WARNUNG, DIE BATTERIE NICHT VERSCHLUCKEN, VERÄTZUNGSGEFAHR,**  
[Die mitgelieferte Fernbedienung] Dieses Gerät verfügt über eine Knopfzellen-Batterie.

Bei Verschlucken der Knopfzellen-Batterie kann es innerhalb von nur 2 Stunden zu ernsthaften inneren Verätzungen kommen, die zum Tod führen können. Halten Sie neue und verbrauchte Batterien von Kindern fern. Wenn das Batteriefach nicht sicher geschlossen werden kann, stellen Sie die Verwendung des Produkts ein und bewahren Sie es fern von Kindern auf. Wenn Sie den Verdacht haben, dass die Batterien verschluckt oder in irgendeine Körperöffnung eingeführt wurden, sofort ärztliche Hilfe aufsuchen.

# INHALT

## 2 ERSTE SCHRITTE

- 2 Sicherheitsinformationen
- 5 Lieferumfang

## 6 BESCHREIBUNGEN

- 6 Bedienfeld auf der Vorder-/Rückseite
- 7 Anschlussfeld auf der rückseite
- 8 Fernbedienung

## 11 MONTAGE

### 11 Installieren der Soundbar

- 11 Montageder wandhalterung
- 15 Soundbar von der Wand abnehmen

## 16 ANSCHLÜSSE

### 16 Anschluss an ein Fernsehgerät

- 16 Über ein optisches Digitalkabel mit einem Fernseher verbinden
- 17 TV SoundConnect

### 18 Verbindung mit externen Geräten herstellen

- 18 Optisches oder analoges Audiokabel
- 19 USB

## 21 FUNKTIONEN

- 21 Eingangsmodus
- 22 Bluetooth
- 26 Software aktualisierung

## 28 FEHLERSUCHE

- 28 Fehlersuche

## 29 ANHANG

- 29 Technische daten

- Die Abbildungen in dieser Anleitung dienen nur als Referenz und können sich vom aktuellen Produkt unterscheiden.
- Es kann eine Gebühr erhoben werden, wenn:
  - (a) Ein Techniker auf Ihre Anfrage bestellt wird und am Gerät kein Defekt vorliegt (z. B. weil Sie diese Bedienungsanleitung nicht gelesen haben).
  - (b) Sie das Gerät in einer Reparaturwerkstatt abgegeben haben und am Gerät kein Defekt vorliegt (z. B. weil Sie diese Bedienungsanleitung nicht gelesen haben).
- Die Höhe dieser Gebühr wird Ihnen mitgeteilt, bevor irgendwelche Arbeiten durchgeführt werden oder der Hausbesuch erfolgt.





# LIEFERUMFANG

## WICHTIGE INFORMATIONEN ZUM GEBRAUCH DER BEDIENUNGSANLEITUNG

Achten Sie beim Lesen der Bedienungsanleitung auf die folgenden Hinweise.

### ► Symbole in dieser Bedienungsanleitung

Symbol	Begriff	Definition
	<b>Achtung</b>	Zeigt eine Situation an, in der eine Funktion nicht funktioniert oder Einstellungen abgebrochen werden können.
	<b>Hinweis</b>	Hierbei handelt es sich um Tipps oder Anweisungen zu den jeweiligen Funktionen.

Überprüfen Sie, ob das im Folgenden aufgeführte Zubehör mitgeliefert wurde.

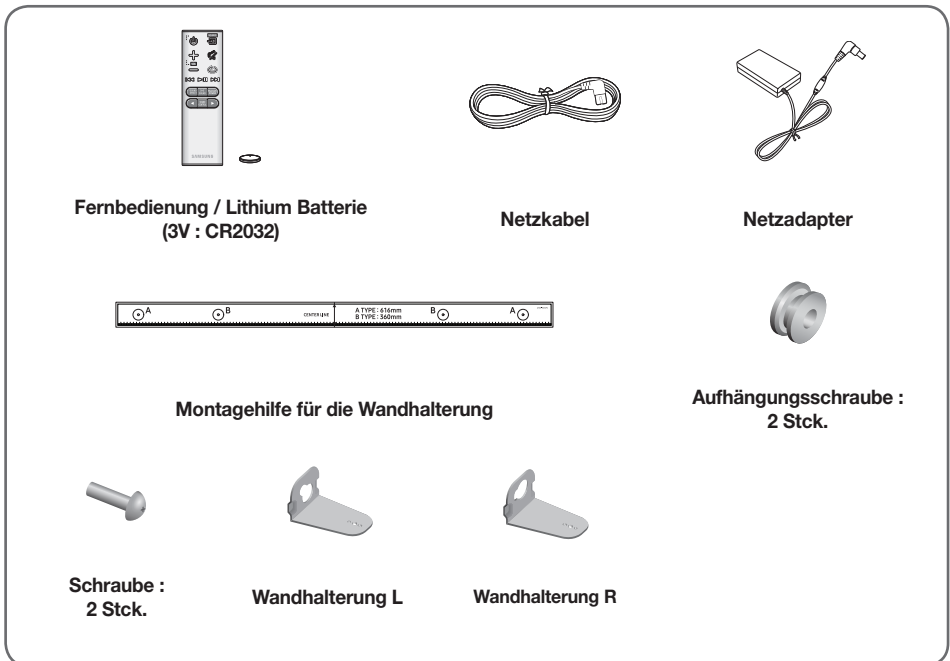

- Das Aussehen des Zubehörs kann etwas von den Abbildungen oben abweichen.
- Das Micro-USB-auf-USB-Adapterkabel ist separat erhältlich. Wenden Sie sich hierzu an ein Servicezentrum oder den Kundendienst von Samsung.

# BEDIENFELD AUF DER VORDER-/RÜCKSEITE

## 1 + / - (Lautstärke)-Taste

Zum Einstellen der Lautstärke.

Auf dem vorderen anzeige erscheint der numerische Wert der Lautstärkestufe.

## 2 → (Quelle)-Taste

Des D.IN, AUX, BT, TV, USB Eingangs.

- Wenn das Gerät eingeschaltet ist und die → taste länger als 3 Sekunden gedrückt wird, wird die Funktion dieser Taste auf ↘ (Stummschalten) umgestellt. Um die ↘ (Stummschalten) Funktion dieser taste wieder aufzuheben, die → Taste erneut für mehr als 3 Sekunden gedrückt halten.

## 3 ⏻ (Ein-/Aus)-Taste

Schaltet das Gerät ein und aus.

### Rechte Seite der Soundbar

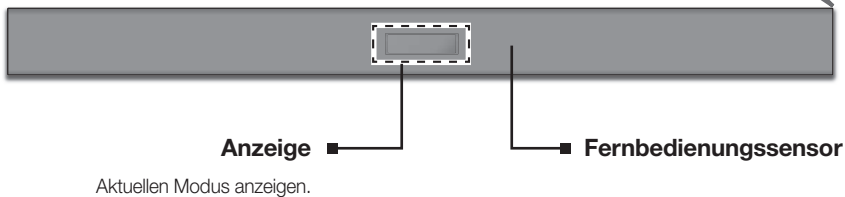
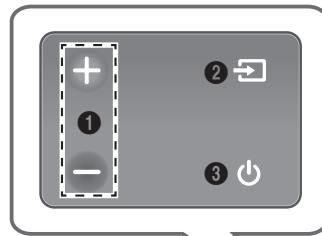

- Nach dem Anschluss des Netzkabels muss 4 bis 6 Sekunden gewartet werden, bis der Netzschalter bedient werden kann.
- Wenn Sie dieses Gerät einschalten, vergeht eine Verzögerungszeit von 4 bis 5 Sekunden, bevor eine Tonausgabe erfolgt.
- Wenn Sie den Ton nur über den Soundbar hören wollen, müssen Sie die Lautsprecher des Fernsehgeräts im Audio Setup Menü Ihres Fernsehgeräts ausschalten. Weitere Informationen über Ihr Fernsehgerät finden Sie im Benutzerhandbuch, das im Lieferumfang Ihres TVs enthalten war.

# ANSCHLUSSFELD AUF DER RÜCKSEITE

## (Micro-USB-Anschluss)

Sie können Musik von einem USB-Speichergerät wiedergeben, wenn Sie ein Micro-USB-Speichergerät oder ein Micro-USB-auf-USB-Adapterkabel (nicht im Lieferumfang enthalten) anschließen. Weitere Informationen zu den Micro-USB-auf-USB-Adapterkabel-Spezifikationen finden Sie auf Seite 19.

## DIGITAL AUDIO IN (OPTICAL)

Zum Anschließen des digitalen (optischen) Ausgangs eines externen Geräts.

## AUX IN

Für den Anschluss an den Analogausgang eines externen Geräts.

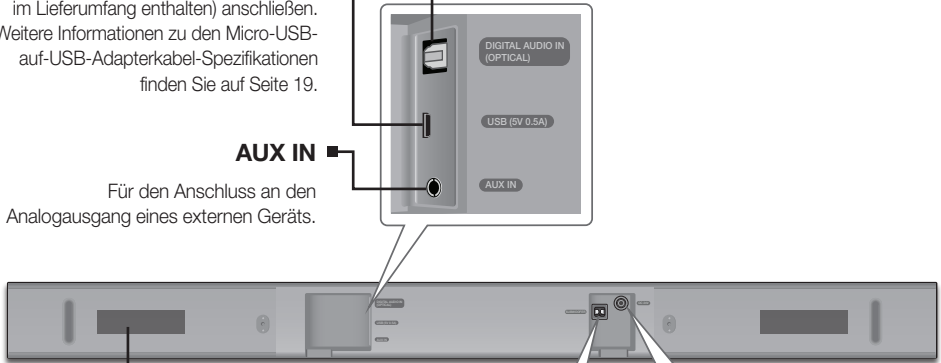

## BESCHRIFTUNG

## SUBWOOFER

Schließen Sie das Lautsprecherkabel am Subwoofer an.

## DC 24V (Stromversorgungsanschluss)

Schließen Sie das Netzteil an die Anschlussbuchse des Geräts an und stecken Sie anschließend den Stecker des Netzteils in die Steckdose.



- Beim Herausziehen des Netzteilkabels aus der Steckdose das Kabel am Stecker anfassen. Ziehen Sie nicht am Kabel.
- Schließen Sie dieses Gerät oder andere Komponenten erst dann an die Steckdose an, wenn alle Verbindungen zwischen den Komponenten hergestellt wurden.
- Achten Sie darauf, dass der Netzadapter flach auf einem Tisch oder dem Fußboden liegt. Wenn Sie den Netzadapter in hängender Position mit dem Netzkabeleingang nach oben platzieren, könnten Wasser oder sonstige Fremdstoffe in den Adapter gelangen und zu Fehlfunktionen führen.

# FERNBEDIENUNG



**SOURCE**  
Zum Auswählen einer am Soundbar angeschlossenen Klangquelle.

**Stummschalten**  
Sie können die Lautstärke mit nur einem Knopfdruck auf 0 herunterregeln. Um den Ton wieder in der vorherigen Lautstärke zu hören, drücken Sie diese Taste erneut.

**Wiederholen**  
Drücken, um die Funktion „Wiederholen“ während der Musikwiedergabe von einem Speichergerät auszuwählen.  
**OFF - REPEAT** : Bricht die wiederholte Wiedergabe ab.  
**TRACK - REPEAT** : Wiederholt einen Titel.  
**ALL - REPEAT** : Titel werden wiederholt.  
**RANDOM - REPEAT** : Gibt die Titel in zufälliger Reihenfolge wieder. (Ein Titel der bereits wiedergegeben wurde, kann erneut abgespielt werden.)

**Springen Vorwärts**  
Wenn sich mehrere Dateien auf dem Gerät befinden, von dem die Wiedergabe erfolgt und Sie die ►► Taste drücken, wird die nächste Datei ausgewählt.

**Bluetooth POWER**  
Drücken Sie die **Bluetooth POWER** Taste auf der Fernbedienung, um diese Funktion ein- und auszuschalten.  
Nähere Informationen finden Sie auf den Seiten 18 und 23.

**((o)) SOUND**  
Surround-Sound sorgt für Klangtiefe und Räumlichkeit beim Sound. Durch wiederholtes Drücken der Taste ((o)) **SOUND** werden nacheinander die Surround-Sound-Einstellungen aktiviert:  
**ON - SURROUND SOUND, OFF - SURROUND SOUND**

**Halten Sie die Taste ◀ etwa 5 Sekunden lang gedrückt**, um die Auto Power Link-Funktion zu aktivieren bzw. zu deaktivieren.  
**OFF - POWER LINK, ON - POWER LINK**

\* Auto Power Link  
Synchronisiert die Soundbar über den Optical Anschluss mit einer optischen Quelle, sodass die Soundbar automatisch eingeschaltet wird, wenn Sie Ihr Fernsehgerät einschalten. (Siehe Seite 16)  
Die Auto Power Link-Funktion ist nur im Modus **D.IN** verfügbar.

**SOUND EFFECT**  
Sie haben die Wahl zwischen sechs Soundmodi - **STANDARD (Original Ton), MUSIC, CLEAR VOICE, SPORTS, MOVIE** und **NIGHT**.  
Stellen Sie den **STANDARD** Modus ein, wenn Sie den Originalklang wiedergeben möchten.

\* **DRC (Dynamikbereichskontrolle)**  
DRC-Funktion (Dynamic Range Control) auf Dolby Digital anwenden.  
Halten Sie die Taste **SOUND EFFECT** im STANDBY-Modus etwa 5 Sekunden lang gedrückt, um die DRC-Funktion (Dynamic Range Control) zu aktivieren bzw. zu deaktivieren.

- Ein-/Aus**  
Schaltet das Gerät ein und aus.
- Lautstärke**  
Stellt die Lautstärke des Gerätes ein.
- Wiedergabe / Pause**  
Drücken Sie die ►|| Taste, um die Wiedergabe der Datei vorübergehend zu unterbrechen.  
Drücken Sie die ►|| Taste erneut, um die ausgewählte Datei abzuspielen.
- Rückwärts Springen**  
Wenn sich mehrere Dateien auf dem Gerät befinden, von dem die Wiedergabe erfolgt und Sie die ◀◀ Taste drücken, wird die vorherige Datei ausgewählt.
- SOUND CONTROL**  
Drücken, um **TREBLE, BASS, SUBWOOFER LEVEL** oder **AUDIO SYNC** auszuwählen.  
Verwenden Sie dann die Tasten ◀, ▶, um die **TREBLE** oder **BASS**-Lautstärke von -6 bis +6 und die **SUBWOOFER LEVEL** von -12, -6 bis +6 anzupassen.  
Halten Sie die **SOUND CONTROL** Taste für ungefähr 5 Sekunden gedrückt, um den Klang für jedes Frequenzband einzustellen. Es können die Frequenzen 150Hz, 300Hz, 600Hz, 1,2KHz, 2,5KHz, 5KHz und 10KHz ausgewählt und jeweils zwischen -6 ~ +6 eingestellt werden.  
Wenn der Soundbar an ein digitales Fernsehgerät angeschlossen ist und das Bild nicht mit dem Ton synchron wiedergeben wird, müssen Sie die **SOUND CONTROL** Tasten drücken, um den Ton mit dem Bild zu synchronisieren. Stellen Sie mithilfe der ◀, ▶ Tasten die Tonverzögerung zwischen 0 ms ~ 300 ms ein. Im USB-Modus, TV-Modus und BT-Modus steht die Audio Sync Funktion nicht zur Verfügung.

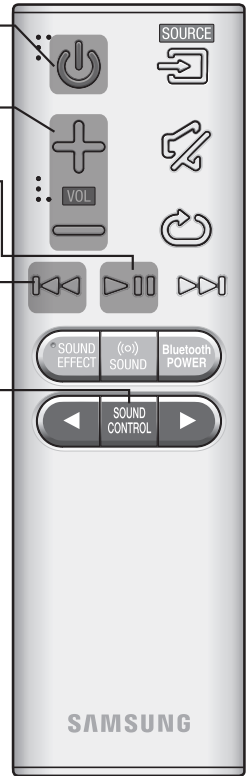

- Bedienen Sie das Fernsehgerät mithilfe der Fernbedienung des Fernsehgeräts.

### ► Soundbar mit der Fernbedienung des Fernsehers steuern

1. Halten Sie die Taste (ⓘ) **SOUND** mindestens 5 Sekunden gedrückt, während die Soundbar eingeschaltet ist.
2. Im Soundbar-Display wird „ON - TV REMOTE“ angezeigt.
3. Stellen Sie im Menü des Fernsehers den Lautsprecher des Fernsehers auf einen externen Lautsprecher ein.



- Mit Ausnahme der Tasten **VOL +/-** und der Tasten  (Stummschalten) sind bei dieser Funktion keine Tasten verfügbar.
- Fernsehermenüs unterscheiden sich je nach Hersteller und Modell. Weitere Informationen finden Sie im Benutzerhandbuch des Fernsehers.
- Diese Funktion ist nicht verfügbar, wenn sich die Soundbar im TV SoundConnect Modus befindet.
- Diese Funktion wird von den folgenden Herstellern unterstützt:
  - VIZIO, LG, Sony, Sharp, PHILIPS, PANASONIC, TOSHIBA, GRUNDIG, Hisense, RCA
  - Je nach Hersteller der Fernbedienung ist diese Funktion möglicherweise nicht mit der Fernbedienung Ihres Fernsehers kompatibel.
- Drücken Sie zum Ausschalten dieser Funktion die Taste (ⓘ) **SOUND** für 5 Sekunden. Im Soundbar-Display wird „OFF - TV REMOTE“ angezeigt.

## BATTERIEN IN DIE FERNBEDIENUNG EINSETZEN

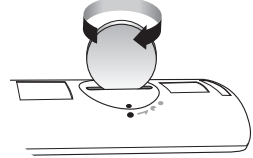
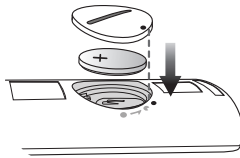
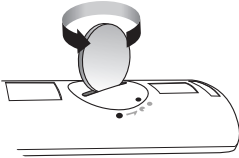

1. Verwenden Sie eine passende Münze, um die Batterieabdeckung wie in der Abbildung oben dargestellt im entgegengesetzten Uhrzeigersinn zu drehen und zu entfernen.
2. Legen Sie eine 3V Lithium-Batterie ein. Beim Einlegen der Batterie muss der Pluspol (+) nach oben zeigen. Setzen Sie den Verschluss wieder ein und richten Sie die '•' Markierungen wie in der obigen Abbildung dargestellt aufeinander aus.
3. Verwenden Sie eine passende Münze, um die Batterieabdeckung der Fernbedienung soweit wie möglich im Uhrzeigersinn zu drehen, um den Verschluss zu schließen.

# INSTALLIEREN DER SOUNDBAR

## MONTAGEDER WANDHALTERUNG

### ► Montagehinweise

- Nur an einer senkrechten Wand montieren.
- Achten Sie darauf, dass das Gerät nicht in einer feuchten oder heißen Umgebung angebracht wird und die Wand das Gewicht der Anlage aushält.
- Überprüfen Sie die Stabilität der Wand. Wenn die Wand nicht stabil genug ist, um dieses Gerät zu halten, verstärken Sie die Wand oder installieren Sie das Gerät an einer anderen Wand, die das Gewicht des Geräts tragen kann.
- Verwenden Sie die für Ihre Wand geeigneten Befestigungsschrauben oder Dübel (Gipskartonplatte, Stahlplatte, Holz, usw.). Wenn möglich die Schrauben in den Wandträgern befestigen.
- Besorgen Sie sich für die Wand, an der Sie die Soundbar befestigen wollen, geeignete Befestigungsschrauben.
  - Durchmesser : M5
  - Länge : 35 mm oder länger wird empfohlen.
- Schließen Sie die externen Geräte an dieses Gerät an, bevor Sie es an der Wand installieren.
- Achten Sie darauf, dass das Gerät ausgeschaltet ist, und trennen Sie das Gerät vor der Montage vom Netzstecker. Ansonsten besteht das Risiko elektrischer Schläge.

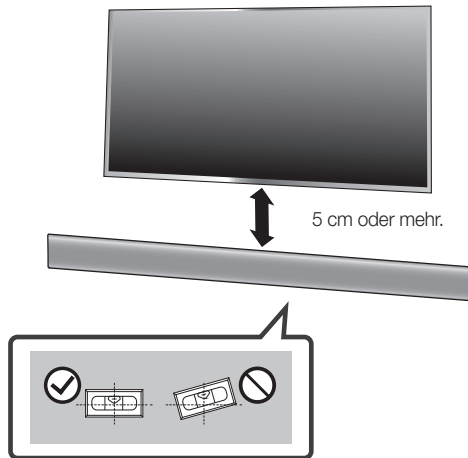

1. Platzieren Sie die **Montagehilfe für die Wandhalterung** an der Wand.
  - Die **Montagehilfe für die Wandhalterung** muss waagrecht positioniert sein.
  - Wenn das Fernsehgerät an der Wand befestigt ist, installieren Sie die Soundbar mindestens 5 cm unterhalb des Fernsehgeräts.

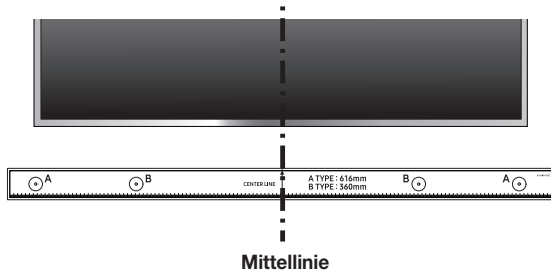

2. Achten Sie darauf, dass sich die **Mittellinie** der Papierschablone in der Mitte des Fernsehers befindet (wenn Sie die Soundbar unter dem Fernseher montieren). Befestigen Sie die **Montagehilfe für die Wandhalterung** dann mit Klebeband an der Wand.



- Wenn Sie die Soundbar nicht unter einem Fernseher montieren, stellen Sie sicher, dass sich die **Mittellinie** in der Mitte des Montagebereichs befindet.

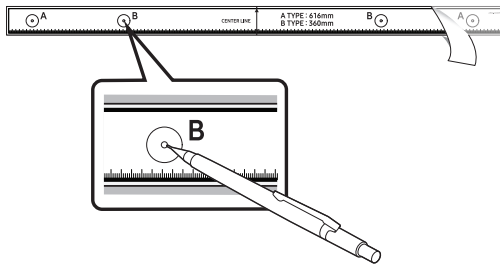

3. Drücken Sie die Spitze eines Stifts oder einen spitzen Bleistift durch die Mitte der **B-TYPE**-Bilder an beiden Enden der Montagehilfe, um die Löcher für die Aufhängungsschrauben zu markieren. Entfernen Sie dann die **Montagehilfe für die Wandhalterung**.
4. Bohren Sie mit einem geeigneten Bohrer an jeder Markierung ein Loch in die Wand.



- Wenn die Markierungen nicht den Positionen der Halterungsbolzen entsprechen, achten Sie darauf, geeignete Dübel oder Molly-Dübel in die Löcher einzuführen, bevor Sie die Aufhängungsschrauben einführen. Wenn Sie Dübel oder Molly-Dübel verwenden, achten Sie darauf, dass die gebohrten Löcher für die verwendeten Dübel oder Molly-Dübel groß genug sind.



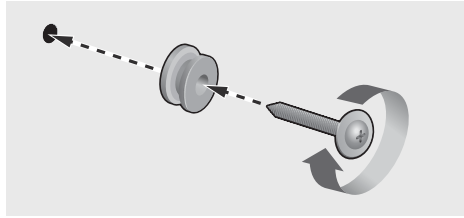

5. Stecken Sie eine Schraube (nicht im Lieferumfang enthalten) durch jede **Aufhängungsschraube** und drehen Sie dann jede Schraube in einem Aufhängungsschraubenloch.

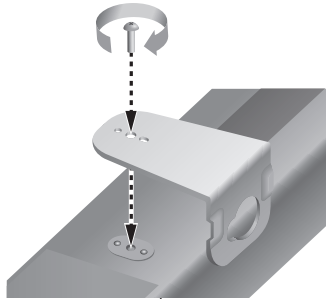

6. Verwenden Sie die beiden **Schraube** (M4 x L12) um die **Wandhalterung L** und **R** an der Unterseite der Soundbar zu befestigen. Achten Sie für sicheren Halt darauf, dass die „Dellen“ auf der Soundbar in die Hervorhebungen in den Halterungen eingepasst sind.

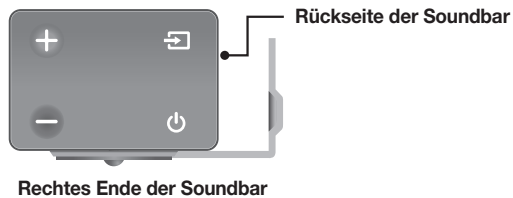

- Achten Sie bei der Montage darauf, dass die Aufhängung der **Wandhalterung** nach hinten zeigt.



- Die linke und rechte Halterung haben eine unterschiedliche Form. Achten Sie darauf, sie korrekt zu positionieren.

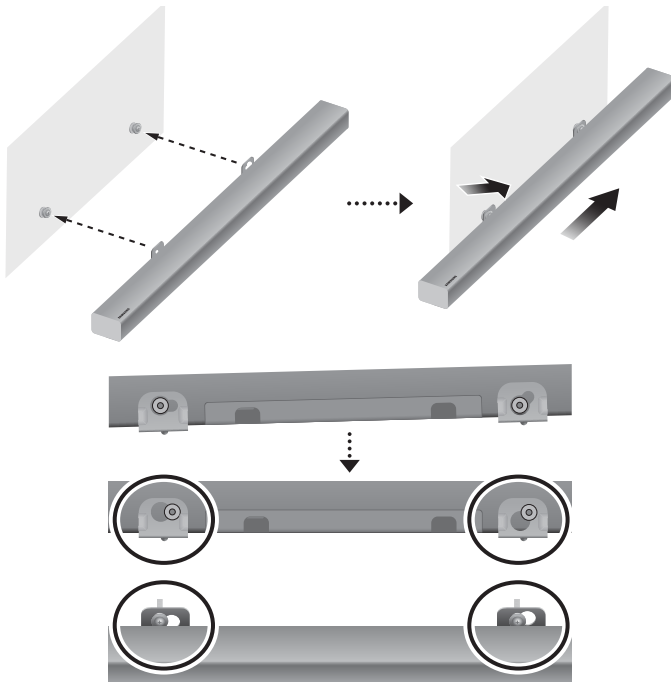

7. Montieren Sie die Soundbar mithilfe der befestigten **Wandhalterung**, indem Sie die **Wandhalterung** an die **Aufhängungsschraube** an der Wand hängen.



- Kippen Sie die Soundbar leicht, um beide **Aufhängungsschraube**-Köpfe in die Löcher der **Wandhalterung** einzuführen. Schieben Sie die Soundbar in Richtung des Pfeils, um sicherzustellen, dass beide Seiten fest montiert sind.

## SOUNDBAR VON DER WAND ABNEHMEN

1. Um die Soundbar von der Wandhalterung zu entfernen, schieben Sie sie in Richtung des Pfeils und nehmen Sie sie dann wie dargestellt von der Wand ab.

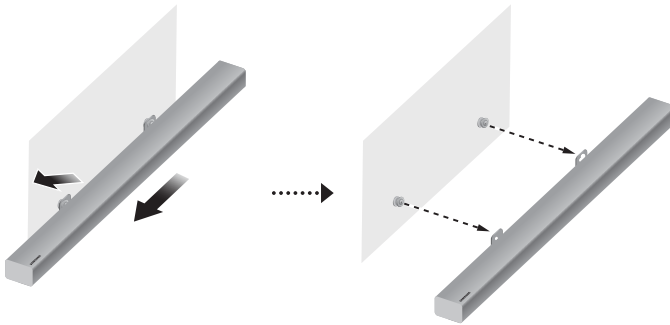

- Halten Sie sich nicht an dem angebrachten Gerät fest und vermeiden Sie Stöße und das das Gerät herunterfällt.
- Befestigen Sie die Einheit sicher an der Wand, so dass sie nicht herunterfallen kann. Andernfalls kann es zu Verletzungen oder Schäden am Gerät führen.
- Stellen Sie nach der Wandmontage der Einheit sicher, dass Kinder die Verbindungskabel nicht herausziehen können, da das Gerät sonst möglicherweise herunterfallen kann.
- Um bei Wandmontage die optimale Leistung zu erzielen, muss das Lautsprechersystem wenigstens 5 cm unter dem Fernsehgerät installiert werden, wenn das Fernsehgerät an der Wand befestigt ist.
- Wenn Sie das Gerät nicht an der Wand befestigen, stellen Sie es zu Ihrer Sicherheit auf einem ebenen Untergrund auf, von dem es nicht herunterfallen kann.



- Schließen Sie das Stromkabel dieses Geräts erst dann an die Steckdose an, wenn alle Verbindungen zwischen den Komponenten hergestellt sind.
- Bevor Sie dieses Gerät installieren oder an einer anderen Stelle aufstellen, müssen Sie es ausschalten und den Netzstecker ziehen.

# ANSCHLUSS AN EIN FERNSEHGERÄT



- Wichtig: Setzen Sie die Batterie in die Fernbedienung ein, bevor Sie loslegen. Eine Anleitung finden Sie auf Seite 10.

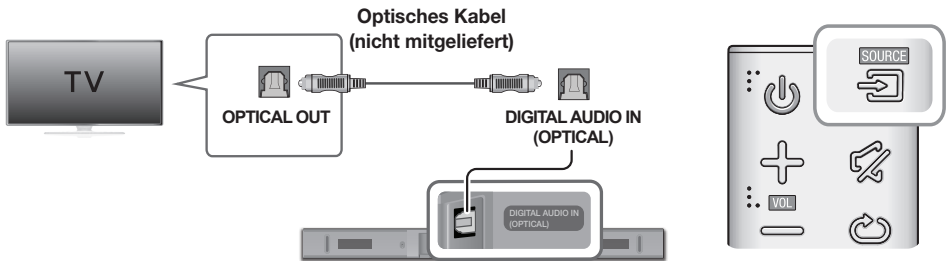

## ÜBER EIN OPTISCHES DIGITALKABEL MIT EINEM FERNSEHER VERBINDEN



1. Verbinden Sie den Anschluss **DIGITAL AUDIO IN (OPTICAL)** der Soundbar über ein optisches Digitalkabel (nicht mitgeliefert) mit dem Anschluss **OPTICAL OUT** des Fernsehers.
2. Drücken Sie die Taste  auf der rechten Seite der Soundbar oder die Taste **SOURCE** auf der Fernbedienung, um den Modus **D.IN** auszuwählen.

### ► Auto Power Link

Wenn Sie das Hauptgerät über ein optisches Kabel (nicht mitgeliefert) an ein Fernsehgerät angeschlossen haben, die Auto Power Funktion einschalten, damit die Soundbar automatisch eingeschaltet wird, wenn Sie das Fernsehgerät einschalten.

1. Verbinden Sie die Soundbar über ein optisches Digitalkabel (nicht mitgeliefert) mit einem Fernseher.
2. Drücken Sie die Taste  auf der rechten Seite der Soundbar oder die Taste **SOURCE** auf der Fernbedienung, um den Modus **D.IN** auszuwählen.
3. Halten Sie die Taste  auf der Fernbedienung 5 Sekunden lang gedrückt, um die Auto Power Link-Funktion zu aktivieren bzw. zu deaktivieren.



- Die Auto Power Link-Funktion ist automatisch auf EIN eingestellt.
- Je nach angeschlossenem Gerät kann die Auto Power Link Funktion nicht funktionieren.

## TV SOUNDCONNECT

Sie können den Ton Ihres Fernsehgeräts über den Soundbar wiedergeben, wenn der Soundbar an ein Samsung Fernsehgerät angeschlossen ist, das die TV SoundConnect Funktion unterstützt.



1. Schalten Sie das Fernsehgerät und den Soundbar ein.
2. Drücken Sie die Taste  auf der rechten Seite der Soundbar oder die Taste **SOURCE** auf der Fernbedienung, um den Modus **TV** auszuwählen.
3. Auf dem Fernsehgerät erscheint die Meldung mit der Frage, ob die TV SoundConnect Funktion aktiviert werden soll.
4. Wählen Sie mit der Fernbedienung des Fernsehgeräts **<Ja>**, um den Verbindungsaufbau zwischen der Soundbar und dem Fernsehgerät abzuschließen.



- Wenn die TV SoundConnect-Verbindung nicht hergestellt werden kann, navigieren Sie im Menü „Sound“ des Fernsehers zu „SoundConnect“, wählen Sie **Neues Gerät hinzufügen** aus und legen Sie für **Neues Gerät hinzufügen** die Option **EIN** fest. Versuchen Sie es anschließend erneut.
- Wenn der Betriebsmodus des Soundbar von TV auf einen anderen Modus umgeschaltet wird, wird TV SoundConnect unterbrochen.
- Um den Soundbar mit einem anderen Fernsehgerät zu verbinden, muss die bestehende Verbindung getrennt werden.
- Um die bestehende Verbindung zu beenden, halten Sie die Taste **▶||** auf der Fernbedienung 5 Sekunden lang gedrückt oder wechseln Sie in einen anderen Modus. Um eine Verbindung mit einem anderen Fernseher herzustellen, führen Sie oben die Schritte 1 bis 4 aus.



- Die TV SoundConnect (SoundShare) Funktion wird von einigen Samsung Fernsehgeräten unterstützt, die ab 2012 erschienen sind. Prüfen Sie, bevor Sie beginnen, ob die TV SoundConnect (SoundShare) Funktion von Ihrem Fernsehgerät unterstützt wird. (Weitere Informationen finden Sie in der Bedienungsanleitung des Fernsehgerätes.)
- Wenn Ihr Fernsehgerät vor dem Jahr 2014 erschienen ist, prüfen Sie das SoundShare Einstellungen Menü.
- Wenn der Abstand zwischen dem Fernsehgerät und dem Soundbar 10 m überschreitet, kann die Verbindung instabil werden und es kann zu Tonaussetzern kommen. Wenn diese Situation eintritt, das Fernsehgerät oder den Soundbar so aufstellen, dass sich die Geräte wieder in Reichweite befinden, und stellen Sie die TV SoundConnect Verbindung erneut her.
- TV SoundConnect Reichweite
  - Empfohlener Abstand für den Verbindungsaufbau: max. 2 m
  - Empfohlener Abstand beim Betrieb: max. 10 m
- Die Tasten Wiedergabe / Pause, Weiter und Zurück an der Soundbar oder der Fernbedienung der Soundbar haben keine Bedienungsfunktion für das Fernsehgerät.

## ► Verwenden der Bluetooth POWER On Funktion

Die Bluetooth POWER On Funktion steht zur Verfügung, nachdem Sie die Soundbar an ein Bluetooth fähiges Fernsehgerät mithilfe von TV SoundConnect angeschlossen haben. Wenn die Bluetooth POWER On Funktion eingeschaltet ist, wird die Soundbar zusammen mit dem Fernsehgerät ein- und ausgeschaltet.

1. Verbinden Sie Ihr Fernsehgerät mithilfe der TV SoundConnect Funktion mit der Soundbar.
2. Drücken Sie die **Bluetooth POWER** Tasten des Soundbar und der Fernbedienung. **ON - BLUETOOTH POWER** erscheint auf dem Soundbar Display.
  - **ON - BLUETOOTH POWER** : Der Soundbar wird ein- und ausgeschaltet, wenn Sie das Fernsehgerät ein- oder abschalten.
  - **OFF - BLUETOOTH POWER** : Der Soundbar wird nur ausgeschaltet, wenn Sie das Fernsehgerät abschalten.



- Diese Funktion wird nur von bestimmten Samsung Fernsehgeräten unterstützt, die ab 2013 auf den Markt gekommen sind.

# VERBINDUNG MIT EXTERNEN GERÄTEN HERSTELLEN

## OPTISCHES ODER ANALOGES AUDIOKABEL

Dieses Gerät verfügt über einen optischen Digitaleingang und einen analogen Audioeingang (AUX). Sie haben also zwei Möglichkeiten zum Herstellen einer Verbindung mit externen Geräten.

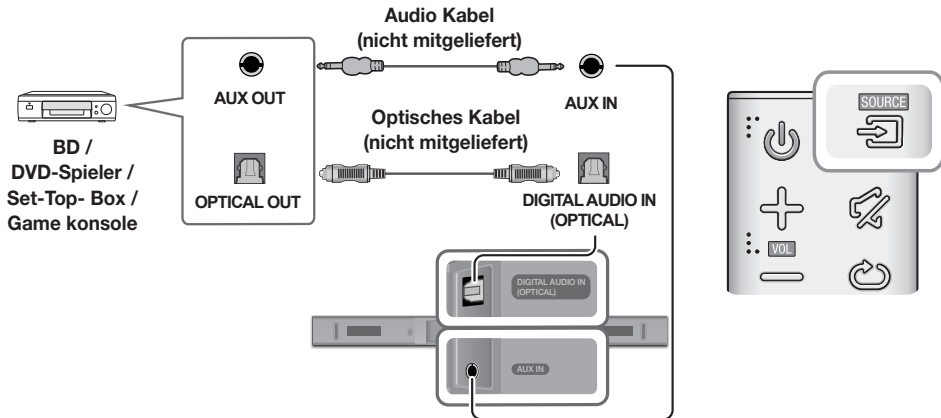

### ► AUX-Kabel

1. Verbinden Sie den Anschluss **AUX IN** (Audio) am Hauptgerät über ein Audiokabel mit dem Anschluss **AUDIO OUT** des Quellgeräts.
2. Drücken Sie die Taste  auf der rechten Seite der Soundbar oder die Taste **SOURCE** auf der Fernbedienung, um den Modus **AUX** auszuwählen.

### ► Optisches Kabel

1. Verbinden Sie den Anschluss **DIGITAL AUDIO IN (OPTICAL)** am Hauptgerät über ein optisches Digitalkabel (nicht mitgeliefert) mit dem Anschluss **OPTICAL OUT** des Quellgeräts.
2. Drücken Sie die Taste  auf der rechten Seite der Soundbar oder die Taste **SOURCE** auf der Fernbedienung, um den Modus **D.IN** auszuwählen.

## USB

Sie können Musikdateien auf Speichergeräten über die Soundbar abspielen.

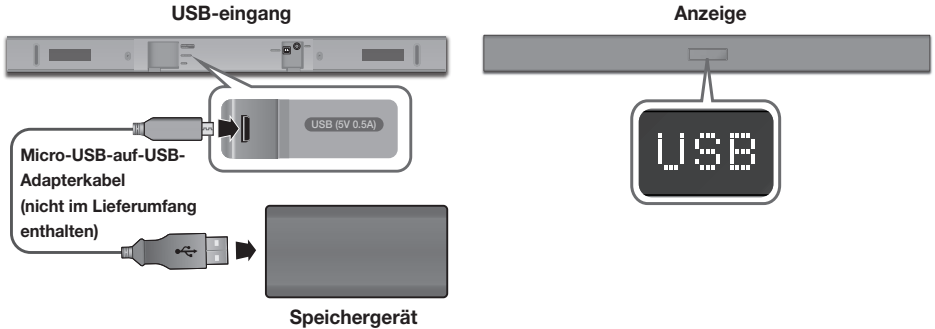

1. Verbinden Sie ein Micro-USB-auf-USB-Adapterkabel mit einem Micro-USB-2.0-Stecker (Typ B) an einem Ende und einer Standard-USB-2.0-Buchse (Typ A) am anderen Ende mit dem Micro-USB-Anschluss der Soundbar.



- Das Micro-USB-auf-USB-Adapterkabel ist separat erhältlich. Wenden Sie sich hierzu an ein Servicezentrum oder den Kundendienst von Samsung.

2. Verbinden Sie das Speichergerät mit der Buchse des Kabels.
3. Drücken Sie die Taste  auf der rechten Seite der Soundbar oder die Taste **SOURCE** auf der Fernbedienung, um den Modus **USB** auszuwählen.
4. Auf dem Bildschirm wird **USB** angezeigt.
  - Die Soundbar-Verbindung mit dem Speichergerät ist abgeschlossen.
  - Die Soundbar schaltet sich automatisch aus (Automatisches Ausschalten), wenn innerhalb von 5 Minuten kein Speichergerät verbunden wurde.

### ► Bevor Sie ein Speichermedium anschließen

Beachten Sie das Folgende:

- Wenn der Dateiname einer Datei auf dem Speichermedium 10 Zeichen überschreitet, wird diese Datei nicht auf dem Display der Soundbar angezeigt.
- Dieses Gerät kann unter Umständen nicht mit allen USB-Speichergeräten kompatibel sein.
- Die Dateisysteme FAT16 und FAT32 werden unterstützt.
  - Das NTFS-Dateisystem wird nicht unterstützt.
- Verbinden Sie Speichermedien mit dem USB-Anschluss des Geräts. Verwenden Sie hierzu einen Micro-USB-2.0-Stecker an einem Adapterkabel mit Standard-USB-2.0-Buchse. Anderenfalls kann es zu USB-Kompatibilitätsproblemen kommen.
- Schließen Sie nicht mehrere Speichergeräte über einen Mehrfach-Kartenleser an das Gerät an. Dies kann zu Fehlfunktionen führen.
- PTP-Protokolle für Digitalkameras werden nicht unterstützt.
- Entfernen Sie das Speichermedium während der Übertragung der Dateien nicht.
- DRM-geschützte Musikdateien (MP3, WMA) von kommerziellen Webseiten können nicht wiedergegeben werden.
- Externe Festplatten werden nicht unterstützt.
- Mobiltelefone werden nicht unterstützt.

## ANSCHLÜSSE

- Kompatibilitätsliste:

Verlängerung	Codec	Samplingrate	Bitrate
*.mp3	MPEG 1 Layer2	16KHz ~ 48KHz	80 ~ 320kbps
	MPEG 1 Layer3	16KHz ~ 48KHz	80 ~ 320kbps
	MPEG 2 Layer3	16KHz ~ 48KHz	80 ~ 320kbps
	MPEG 2,5 Layer3	16KHz ~ 48KHz	80 ~ 320kbps
*.wma	Wave_Format_MSAudio1	16KHz ~ 48KHz	56 ~ 128kbps
	Wave_Format_MSAudio2	16KHz ~ 48KHz	56 ~ 128kbps
*.aac	AAC	16KHz ~ 96KHz	48 ~ 320kbps
	AAC-LC	16KHz ~ 96KHz	128 ~ 192kbps 5.1-Kanal 320kbps
	HE-AAC	24KHz ~ 96KHz	48 ~ 64kbps 5.1-Kanal 160kbps
*.wav	-	16KHz ~ 48KHz	Bis zu 3000kbps
*.ogg	OGG 1.1.0	16KHz ~ 48KHz	50kbps-500kbps
*.flac	FLAC 1.1.0, FLAC 1.2.1	16KHz ~ 96KHz	Bis zu 3000kbps



- Sind zu viele Ordner und Dateien auf dem Speichermedium gespeichert, kann es einige Zeit dauern, bis die Soundbar auf die Dateien zugreifen und sie abspielen kann.



# EINGANGSMODUS

Drücken Sie die Taste  auf der rechten Seite des Hauptgeräts oder die Taste **SOURCE** auf der Fernbedienung, um den gewünschten Modus auszuwählen.

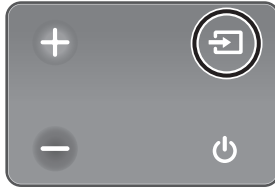

Rechtes Ende der Soundbar

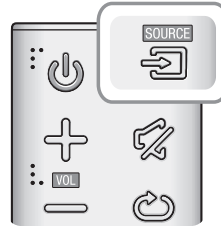

Eingangsmodus	Anzeige
Optischer Digital Eingang	<b>D.IN</b>
AUX-Eingang	<b>AUX</b>
BLUETOOTH Modus	<b>BT</b>
TV SoundConnect	<b>TV</b>
USB Modus	<b>USB</b>

## AUTO POWER DOWN-FUNKTION

Das Gerät schaltet sich unter den folgenden Bedingungen automatisch ab:

- D.IN / BT / TV / USB Modus
  - Wenn seit 5 Minuten kein Audiosignal empfangen wurde.
- AUX Modus
  - Wenn seit 5 Minuten kein AUX-Kabel angeschlossen ist.
  - Wenn bei angeschlossenem AUX-Kabel für 8 Stunden keine Taste betätigt wird. (Auto Power Down-Funktion kann nur in diesem Fall ausgeschaltet werden.)

Um die Auto Power Down-Funktion während des **AUX**-Modus auszuschalten, drücken und halten Sie die **▶||**-Taste für 5 Sekunden gedrückt. Auf dem anzeige erscheint **ON - AUTO POWER DOWN / OFF - AUTO POWER DOWN**.

# BLUETOOTH

Sie können an der Soundbar ein Bluetooth-Gerät anschließen und Musik mit Stereoton genießen – ohne Kabelsalat!

## ANSCHLIESSEN VON SOUNDBAR AN EIN BLUETOOTH-GERÄT

Vergewissern Sie sich, dass das Bluetooth-Gerät die Stereo-Headsets Funktion unterstützt.



1. Drücken Sie die Taste  auf der rechten Seite der Soundbar oder die Taste **SOURCE** auf der Fernbedienung, um den Modus **BT** auszuwählen.
  - Auf dem Frontdisplay der Soundbar wird **BT READY** angezeigt.
2. Wählen Sie auf dem Bluetooth-Gerät, mit dem Sie eine Verbindung herstellen möchten, das Bluetooth-Menü aus. (Weitere Informationen dazu finden Sie der Bedienungsanleitung des Bluetooth- Geräts.)
3. Wählen Sie "**[AV] Samsung Soundbar Kxxx K-Series**" aus der Liste.
  - Wenn der Soundbar an das Bluetooth-Gerät angeschlossen ist, wird **[Bluetooth Gerätename] → BT** auf dem Frontdisplay angezeigt.
  - Der Gerätename kann nur auf Englisch angezeigt werden. Ein Unterstrich " \_ " wird angezeigt, wenn der Name nicht auf Englisch ist.
  - Wenn der Verbindungsaufbau zwischen dem Bluetooth-Gerät und Soundbar fehlgeschlagen ist, entfernen Sie das vom Bluetooth-Gerät gefundene "**[AV] Samsung Soundbar Kxxx K-Series**" und führen Sie die Suche erneut durch.
4. Starten sie auf dem verbundenen Gerät die Musikwiedergabe.
  - Sie können nun die vom Bluetooth-Gerät wiedergegebenen Musiktitel über das Soundbar System hören.
  - Im **BT**-Modus sind die Funktionen Wiedergabe / Pause / Weiter / Zurück nicht verfügbar. Diese Funktionen stehen jedoch auf Bluetooth-Geräten zur Verfügung, die AVRCP unterstützen.



- Wenn Sie bei der Verbindung eines Bluetooth-Geräts nach der PIN-Nummer gefragt werden, geben Sie <0000> ein.
- Es kann nur eine Verbindung zu einem Bluetooth-Gerät hergestellt werden.
- Die Bluetooth-Verbindung wird unterbrochen, wenn der Soundbar ausgeschaltet wird.
- Der Soundbar führt unter den folgenden Umständen eventuell die Suche nach Bluetooth-Geräten oder den Verbindungsaufbau nicht fehlerfrei durch:
  - Wenn sich Soundbar in einem starken elektrischen Feld befindet.
  - Wenn mit mehreren Bluetooth-Geräten gleichzeitig eine Verbindung zum Soundbar hergestellt wurde.
  - Wenn das Bluetooth-Gerät ausgeschaltet oder nicht angeschlossen ist oder nicht richtig funktioniert.
- Beachten Sie, dass Geräte, wie Mikrowellenherde, WLAN-Geräte, Leuchtstoffröhren und Gasöfen denselben Frequenzbereich wie Bluetooth-Geräte verwenden, wodurch es zu Interferenzen kommen kann.
- Der Soundbar unterstützt SBC data (44,1kHz, 48kHz).
- Nur an ein Bluetooth-Gerät anschließen, das die A2DP (AV) Funktion unterstützt.
- Es kann keine Verbindungen zwischen dem Soundbar und Bluetooth-Geräten hergestellt werden, die nur die HF (Freisprech) Funktion unterstützen.
- Nachdem Sie eine Verbindung zwischen der Soundbar und einem Bluetooth-Gerät hergestellt haben, wird durch Auswahl von "[AV] Samsung Soundbar Kxxx K-Series" aus der Liste der gefundenen Geräte die Soundbar automatisch in den BT-Modus umgeschaltet.
  - Ist nur verfügbar, wenn der Soundbar in der Liste der verbundenen Geräte des Bluetooth-Geräts aufgelistet ist. (Es muss zuvor mindestens einmal eine Verbindung zwischen dem Soundbar und dem Bluetooth-Gerät hergestellt worden sein.)
- Der Soundbar erscheint nur in der Liste der vom Bluetooth-Gerät gefundenen Geräte, wenn der Soundbar **BT READY** anzeigt.
- Im TV SoundConnect Modus kann der Soundbar keine Verbindung zu einem anderen Bluetooth-Gerät aufbauen.

## BLUETOOTH POWER ON (BLUETOOTH POWER)

Wenn die Funktion das Gerät über Bluetooth einzuschalten aktiviert und der Soundbar ausgeschaltet ist und ein Bluetooth-Gerät, mit dem bereits zuvor eine Verbindung mit dem Soundbar hergestellt wurde, versucht, eine Verbindung mit dem Soundbar herzustellen, schaltet sich der Soundbar automatisch ein.

1. Bei eingeschalteter Soundbar die **Bluetooth POWER** Taste auf der Fernbedienung drücken.
2. Auf dem Display der Soundbar erscheint **ON - BLUETOOTH POWER**.

## ABTRENNEN DES BLUETOOTH-GERÄTS VOM SOUNDBAR

Sie können die Verbindung zwischen dem Bluetooth-Gerät und Soundbar trennen. Die Anleitung hierzu finden Sie in der Bedienungsanleitung des Bluetooth-Geräts.

- Verbindung zum Soundbar wird getrennt.
- Wenn Soundbar vom Bluetooth-Gerät getrennt ist, wird auf der Soundbar Anzeige **BT DISCONNECTED** angezeigt.

## ABTRENNEN DES SOUNDBAR VOM BLUETOOTH-GERÄT

Drücken Sie die Taste **SOURCE** auf der Fernbedienung oder die Taste  auf der rechten Seite des Geräts, um vom Modus **BT** in einen anderen Modus zu wechseln oder die Soundbar auszuschalten.

- Das angeschlossene Bluetooth-Gerät wartet eine gewisse Zeit auf die Antwort des Soundbar, bevor es die Verbindung unterbricht. (Je nach Bluetooth-Gerät kann der Zeitraum bis zur Trennung der Verbindung variieren)



- Bei einer Bluetooth Verbindung geht die Bluetooth Verbindung verloren, wenn der Abstand zwischen dem Soundbar und dem Bluetooth Gerät 10 m überschreitet.
- Wenn sich der Soundbar für mehr als 5 Minuten im Bereitschaftszustand befindet, schaltet er sich automatisch aus.

### ► Mehr über Bluetooth

Bluetooth ist eine neue Technologie, mit der es möglich ist, Bluetooth-fähige Geräte über eine kurze Funkverbindung miteinander zu verbinden.

- Ein Bluetooth Gerät kann Störungen erzeugen oder falsch funktionieren, wenn:
  - Das Empfangs-/Sendesystem eines Bluetooth-Geräts oder der Haupteinheit mit einem Körperteil berührt wird.
  - Die Funkübertragung durch Wände, Ecken oder Bürotrennwände behindert wird.
  - Interferenzen mit Geräten auftreten, welche dasselbe Frequenzband verwenden, wie medizinische Geräte, Mikrowellenherde oder Funknetzwerke.
- Wenn Sie Soundbar über das Bluetooth Gerät betreiben möchten, stellen Sie sicher, dass der Abstand kurz gehalten wird.
- Mit zunehmender Entfernung zwischen Soundbar und Bluetooth-Gerät nimmt die Qualität der Bluetooth-Verbindung ab. Wenn die Distanz den Bluetooth-Betriebsbereich übersteigt, geht die Verbindung verloren.
- In Gebieten mit geringer Empfangssensibilität ist die Funktion der Bluetooth-Verbindung möglicherweise eingeschränkt.
- Die Bluetooth-Verbindung funktioniert nur mit Geräten in unmittelbarer Nähe. Die Verbindung wird automatisch unterbrochen, wenn dieser Radius überschritten wird. Selbst innerhalb dieses Radius kann die Klangqualität durch Hindernisse wie Mauern oder Türen beeinträchtigt werden.
- Dieses Drahtlosgerät kann während des Betriebs elektrische Störungen verursachen.

## VERWENDEN DER SAMSUNG AUDIO REMOTE APP

### ► Installieren der Samsung Audio Remote App

Um die Soundbar mit Ihrem Smartphone oder Tablet sowie der Samsung Audio Remote App zu steuern, laden Sie die App aus dem Google Play Store herunter.

Im Play Store suchen nach : **Samsung Audio Remote**



### ► Starten der Samsung Audio Remote App

Tippen Sie zum Starten und Verwenden der Samsung Audio Remote App auf dem Smartphone oder Tablet auf das Audio Remote-Symbol und folgen Sie der Bildschirmanleitung.



- Die Samsung Audio Remote App ist nur kompatibel mit Android-Mobiltelefonen und Mobilgeräten mit Android OS 3.0 oder höher.

# SOFTWARE AKTUALISIERUNG

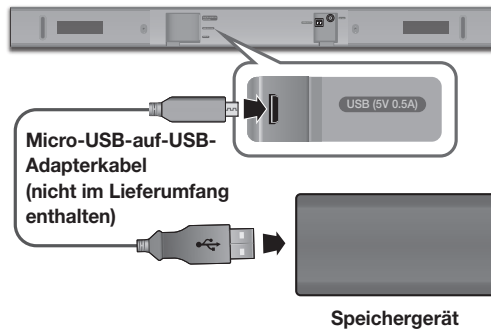

Es ist möglich, dass Samsung in der Zukunft Firmware-Updates für die Soundbar anbietet.

Wenn eine Aktualisierung angeboten wird, können Sie die Firmware aktualisieren, indem Sie ein Speichergerät mit der darauf gespeicherten Firmware-Aktualisierung an den USB-Anschluss Ihrer Soundbar anschließen.

Beachten Sie, dass, wenn mehrere Update-Dateien vorhanden sind, Sie diese einzeln auf das Speichermedium laden müssen und diese nacheinander zur Aktualisierung der Firmware verwenden müssen.

Besuchen Sie bitte [Samsung.com](http://Samsung.com) oder setzen Sie sich mit Samsung Kundendienst in Verbindung, um weitere Informationen über das Herunterladen von Aktualisierungen zu erhalten.

## UPDATEVERFAHREN

1. Verbinden Sie ein Micro-USB-auf-USB-Adapterkabel mit einem Micro-USB-2.0-Stecker (Typ B) an einem Ende und einer Standard-USB-2.0-Buchse (Typ A) am anderen Ende mit dem Micro-USB-Anschluss der Soundbar.



- Das Micro-USB-auf-USB-Adapterkabel ist separat erhältlich. Wenden Sie sich hierzu an ein Servicezentrum oder den Kundendienst von Samsung.

2. Führen Sie die untenstehenden Schritte zum Herunterladen der Produktsoftware aus:  
Gehen Sie zur Samsung-Webseite unter ([samsung.com/sec](http://samsung.com/sec)) → suchen Sie nach dem Modellnamen - wählen Sie die Option Kundensupport aus (der Name der Option ist vorbehaltlich etwaiger Änderungen)
3. Speichern Sie die heruntergeladene Software auf einem USB-Stick und wählen Sie „hier extrahieren“, um den Ordner zu entzippen.
4. Schalten Sie die Soundbar aus und verbinden Sie das Speichermedium, das die Softwareaktualisierung enthält, mit dem Micro-USB-Adapterkabel.
5. Schalten Sie die Soundbar ein. Innerhalb von 3 Minuten wird **UPDATE** angezeigt und die Aktualisierung beginnt.
6. Nachdem der Vorgang abgeschlossen ist, wird die Stromversorgung der Soundbar ausgeschaltet. Drücken Sie in diesem Zustand für 5 Sekunden die ►||-Taste auf der Fernbedienung.



- Dieses Gerät verfügt über die DUAL BOOT Funktion. Falls die Aktualisierung der Firmware fehlschlägt, können Sie die Firmware erneut aktualisieren.

## WENN DAS UPDATE NICHT ANGEZEIGT WIRD



1. Schalten Sie die Soundbar aus und schließen Sie das USB Speichergerät mit den Update-Dateien an den USB-Anschluss der Soundbar an.
2. Ziehen Sie den Netzstecker und stecken Sie ihn wieder in die Steckdose.



- Verbinden Sie das Speichermedium, das die Firmware-Aktualisierung enthält, mit dem USB-Anschluss des Hauptgerätes.
- Die Firmware Aktualisierung funktioniert eventuell nicht fehlerfrei, wenn von der Soundbar unterstützte Audio-Dateien auf dem Gerät gespeichert sind.
- Während der Aktualisierung nicht die Stromzufuhr unterbrechen oder das Speichermedium entfernen.
- Nachdem die Aktualisierung abgeschlossen ist, wird die Benutzereinrichtung in der Soundbar initialisiert. Sie sollten sich Ihre Einstellungen notieren, um sie nach dem Update wieder herstellen zu können. Wenn die Softwareaktualisierung fehlschlägt, überprüfen Sie, dass kein Defekt beim Speichermedium vorliegt.
- Mac OS-Benutzer sollten MS-DOS (FAT) als USB-Format verwenden.
- Es werden, abhängig vom Hersteller, möglicherweise nicht alle Speichermedien unterstützt.

# FEHLERSUCHE

Bevor Sie sich an den Kundendienst wenden, überprüfen Sie bitte die folgenden Punkte.

<b>Das Gerät lässt sich nicht einschalten.</b>	
<ul style="list-style-type: none"> <li>Ist der Netzstecker an eine Steckdose angeschlossen?</li> </ul>	<ul style="list-style-type: none"> <li>→ Schließen Sie den Netzstecker an die Steckdose an.</li> </ul>
<b>Das Gerät reagiert nicht auf das Drücken von Tasten.</b>	
<ul style="list-style-type: none"> <li>Ist die Luft elektrostatisch aufgeladen?</li> </ul>	<ul style="list-style-type: none"> <li>→ Ziehen Sie den Netzstecker, und schließen Sie ihn wieder an die Steckdose an.</li> </ul>
<b>Es wird kein Ton wiedergegeben.</b>	
<ul style="list-style-type: none"> <li>Wurde das Gerät auf stumm geschaltet?</li> <li>Ist die Lautstärke auf minimal eingestellt?</li> </ul>	<ul style="list-style-type: none"> <li>→ Drücken Sie die  (Stummschalten) Taste, um die Funktion zu deaktivieren.</li> <li>→ Erhöhen Sie die Lautstärke.</li> </ul>
<b>Die Fernbedienung funktioniert nicht.</b>	
<ul style="list-style-type: none"> <li>Sind die Batterien leer?</li> <li>Ist die Entfernung zwischen Fernbedienung und Gerät zu groß?</li> </ul>	<ul style="list-style-type: none"> <li>→ Legen Sie neue Batterien ein.</li> <li>→ Näher an das Gerät heranrücken.</li> </ul>
<b>Die Herstellung der TV SoundConnect Verbindung ist fehlgeschlagen.</b>	
<ul style="list-style-type: none"> <li>Wird TV SoundConnect von Ihrem Fernsehgerät unterstützt?</li> <li>Verfügen Sie über die neueste Firmware Version?</li> <li>Tritt ein Fehler beim Verbindungsaufbau auf?</li> </ul>	<ul style="list-style-type: none"> <li>→ TV SoundConnect wird von bestimmten Samsung Fernsehgeräten unterstützt, die nach 2012 auf den Markt gekommen sind. Prüfen Sie, ob Ihr Fernsehgerät TV SoundConnect unterstützt.</li> <li>→ Aktualisieren Sie die Firmware Ihres Fernsehgeräts auf die neueste Version.</li> <li>→ Setzen Sie sich mit dem Samsung Kundendienst in Verbindung.</li> <li>→ Setzen Sie die TV SoundConnect-Verbindung zurück und stellen Sie erneut eine Verbindung her. Um die TV SoundConnect-Verbindung zurückzusetzen, halten Sie die Taste  5 Sekunden lang gedrückt.</li> </ul>



# TECHNISCHE DATEN

<b>ALLGEMEIN</b>	<b>USB</b>		5V / 0,5A
	<b>Gewicht</b>	<b>Haupteinheit</b>	1,5 kg
		<b>Subwoofer (PS-WM10)</b>	2,8 kg
	<b>Abmessungen (B x H x T)</b>	<b>Haupteinheit</b>	907,5 x 53,5 x 70,5 mm
		<b>Subwoofer (PS-WM10)</b>	155,0 x 300,0 x 285,0 mm
	<b>Betriebstemperatur</b>		+5 °C bis +35 °C
<b>Zulässige Luftfeuchtigkeit</b>		10 % bis 75 %	
<b>VERSTÄRKER</b>	<b>Nennausgangsleistung</b>	<b>Haupteinheit</b>	35W x 2, 6 OHM
		<b>Subwoofer (PS-WM10)</b>	60W, 3 OHM
<b>Unterstützte Wiedergabeformate (DTS 2.0-Ton wird im DTS-Format wiedergegeben.)</b>			LPCM 2ch, Dolby Audio™ (unterstützt Dolby® Digital), DTS
<b>AUSGANGSLEISTUNG DES DRAHTLOSGERÄTS</b>		<b>BT max. Transmitterleistung</b>	100mW bei 2,4GHz – 2,4835GHz

\* Design und technische Daten können sich ohne vorherige Ankündigung ändern.

\* Nominelle Spezifikation

- Samsung Electronics Co., Ltd behält sich das Recht auf unangekündigte Änderungen vor.
- Gewicht und Abmessungen können von den Angaben abweichen.
- Weitere Informationen zur Stromversorgung und zum Stromverbrauch finden Sie auf dem Etikett am Gerät. (Beschriftung : Unterer Teil des Soundbar-Hauptgeräts)

<b>Gesamtstromverbrauch im Bereitschaftszustand (W)</b>		2,9W
<b>Bluetooth</b>	<b>Anschlussdeaktivierungsmethode</b>	Drücken Sie die „ <b>Bluetooth POWER</b> “-Taste auf der Fernbedienung im „ <b>BT</b> “-Modus.

※ **Bekanntmachung zu Open Source Lizenzen**

- Wenn Sie Fragen bezüglich des Themas Open Source haben, wenden Sie sich bitte per E-Mail unter der Adresse an Samsung. (oss.request@samsung.com).

## LIZENZ



Manufactured under license from Dolby Laboratories. Dolby, Dolby Audio, Pro Logic, and the double-D symbol are trademarks of Dolby Laboratories.



For DTS patents, see <http://patents.dts.com>. Manufactured under license from DTS Licensing Limited. DTS, the Symbol, DTS in combination with the Symbol, and DTS 2.0 Channel are registered trademarks or trademarks of DTS, Inc. in the United States and/or other countries. © DTS, Inc. All Rights Reserved.

Samsung Electronics erklärt hiermit, dass dieses Gerät der Richtlinie 2014/53/EU entspricht. Der vollständige Text der EU-Konformitätserklärung ist unter folgender Internetadresse abrufbar: <http://www.samsung.com>. Geben Sie unter Support > Produktsupport suchen den Modellnamen ein.

Dieses Gerät kann in allen EU-Ländern betrieben werden.



# SAMSUNG

## Kontakt zu SAMSUNG WORLD WIDE

Falls Sie Fragen oder Anregungen zu Samsung-Produkten haben, freuen wir uns über Ihre Kontaktaufnahme mit der Samsung-Kundenbetreuung.

Country	Contact Centre ☎	Web Site
<b>■ Europe</b>		
UK	0330 SAMSUNG (7267864)	<a href="http://www.samsung.com/uk/support">www.samsung.com/uk/support</a>
IRELAND (EIRE)	0818 717100	<a href="http://www.samsung.com/ie/support">www.samsung.com/ie/support</a>
GERMANY	06196 77 555 77	<a href="http://www.samsung.com/de/support">www.samsung.com/de/support</a>
FRANCE	01 48 63 00 00	<a href="http://www.samsung.com/fr/support">www.samsung.com/fr/support</a>
ITALIA	800-SAMSUNG (800.7267864)	<a href="http://www.samsung.com/it/support">www.samsung.com/it/support</a>
SPAIN	0034902172678	<a href="http://www.samsung.com/es/support">www.samsung.com/es/support</a>
PORTUGAL	808 207 267	<a href="http://www.samsung.com/pt/support">www.samsung.com/pt/support</a>
LUXEMBURG	261 03 710	<a href="http://www.samsung.com/be_fr/support">www.samsung.com/be_fr/support</a>
NETHERLANDS	088 90 90 100	<a href="http://www.samsung.com/nl/support">www.samsung.com/nl/support</a>
BELGIUM	02-201-24-18	<a href="http://www.samsung.com/be/support">www.samsung.com/be/support</a> (Dutch) <a href="http://www.samsung.com/be_fr/support">www.samsung.com/be_fr/support</a> (French)
NORWAY	815 56480	<a href="http://www.samsung.com/no/support">www.samsung.com/no/support</a>
DENMARK	707 019 70	<a href="http://www.samsung.com/dk/support">www.samsung.com/dk/support</a>
FINLAND	030-6227 515	<a href="http://www.samsung.com/fi/support">www.samsung.com/fi/support</a>
SWEDEN	0771 726 786	<a href="http://www.samsung.com/se/support">www.samsung.com/se/support</a>
POLAND	801-172-678* lub +48 22 607-93-33* *(koszt połączenia według taryfy operatora)	<a href="http://www.samsung.com/pl/support/">http://www.samsung.com/pl/support/</a>
HUNGARY	0680SAMSUNG (0680-726-7864)	<a href="http://www.samsung.com/hu/support">www.samsung.com/hu/support</a>
AUSTRIA	0800-SAMSUNG (0800-7267864) [Only for Dealers] 0810-112233	<a href="http://www.samsung.com/at/support">www.samsung.com/at/support</a>

Country	Contact Centre ☎	Web Site
SWITZERLAND	0800 726 78 64 (0800-SAMSUNG)	<a href="http://www.samsung.com/ch/support">www.samsung.com/ch/support</a> (German) <a href="http://www.samsung.com/ch_fr/support">www.samsung.com/ch_fr/support</a> (French)
CZECH	800 - SAMSUNG (800-726786)	<a href="http://www.samsung.com/cz/support">www.samsung.com/cz/support</a>
SLOVAKIA	0800 - SAMSUNG (0800-726 786)	<a href="http://www.samsung.com/sk/support">www.samsung.com/sk/support</a>
CROATIA	072 726 786	<a href="http://www.samsung.com/hr/support">www.samsung.com/hr/support</a>
BOSNIA	055 233 999	<a href="http://www.samsung.com/support">www.samsung.com/support</a>
MONTENEGRO	020 405 888	
SLOVENIA	080 697 267 (brezplačna številka)	<a href="http://www.samsung.com/si/support">www.samsung.com/si/support</a>
SERBIA	011 321 6899	<a href="http://www.samsung.com/rs/support">www.samsung.com/rs/support</a>
ALBANIA	045 620 202	<a href="http://www.samsung.com/al/support">www.samsung.com/al/support</a>
BULGARIA	*3000 Цена в мрежата 0800 111 31 , Безплатна телефонна линия	<a href="http://www.samsung.com/bg/support">www.samsung.com/bg/support</a>
ROMANIA	*8000 (apel in retea) 08008-726-78-64 (08008-SAMSUNG) Apel GRATUIT	<a href="http://www.samsung.com/ro/support">www.samsung.com/ro/support</a>
CYPRUS	8009 4000 only from landline, toll free	<a href="http://www.samsung.com/gr/support">www.samsung.com/gr/support</a>
GREECE	80111-SAMSUNG (80111 726 7864) only from land line (+30) 210 6897691 from mobile and land line	
LITHUANIA	8-800-77777	<a href="http://www.samsung.com/lt/support">www.samsung.com/lt/support</a>
LATVIA	8000-7267	<a href="http://www.samsung.com/lv/support">www.samsung.com/lv/support</a>
ESTONIA	800-7267	<a href="http://www.samsung.com/ee/support">www.samsung.com/ee/support</a>



**[Korrekte Entsorgung der Batterien dieses Produkts]**

### (Gilt für Länder mit Abfalltrennsystemen)

Die Kennzeichnung auf der Batterie bzw. auf der dazugehörigen Dokumentation oder Verpackung gibt an, dass die Batterie zu diesem Produkt nach seiner Lebensdauer nicht zusammen mit dem normalen Haushaltsmüll entsorgt werden darf. Wenn die Batterie mit den chemischen Symbolen Hg, Cd oder Pb gekennzeichnet ist, liegt der Quecksilber-, Cadmium- oder Blei-Gehalt der Batterie über den in der EG-Richtlinie 2006/66 festgelegten Referenzwerten. Wenn Batterien nicht ordnungsgemäß entsorgt werden, können sie der menschlichen Gesundheit bzw. der Umwelt schaden.

Bitte helfen Sie, die natürlichen Ressourcen zu schützen und die nachhaltige Wiederverwertung von stofflichen Ressourcen zu fördern, indem Sie die Batterien von anderen Abfällen getrennt über Ihr örtliches kostenloses Altbatterie- Rücknahmesystem entsorgen.



**Korrekte Entsorgung von Altgeräten (Elektroschrott)**

### (Gilt für Länder mit Abfalltrennsystemen)

Die Kennzeichnung auf dem Produkt, Zubehörteilen bzw. auf der dazugehörigen Dokumentation gibt an, dass das Produkt und Zubehörteile (z. B. Ladegerät, Kopfhörer, USB-Kabel) nach ihrer Lebensdauer nicht zusammen mit dem normalen Haushaltsmüll entsorgt werden dürfen. Entsorgen Sie dieses Gerät und Zubehörteile bitte getrennt von anderen Abfällen, um der Umwelt bzw. der menschlichen Gesundheit nicht durch unkontrollierte Müllbeseitigung zu schaden. Helfen Sie mit, das Altgerät und Zubehörteile fachgerecht zu entsorgen, um die nachhaltige Wiederverwertung von stofflichen Ressourcen zu fördern.

Private Nutzer wenden sich an den Händler, bei dem das Produkt gekauft wurde, oder kontaktieren die zuständigen Behörden, um in Erfahrung zu bringen, wo Sie das Altgerät bzw. Zubehörteile für eine umweltfreundliche Entsorgung abgeben können.

Gewerbliche Nutzer wenden sich an ihren Lieferanten und gehen nach den Bedingungen des Verkaufsvertrags vor. Dieses Produkt und elektronische Zubehörteile dürfen nicht zusammen mit anderem Gewerbemüll entsorgt werden.

# Kasutusjuhend

Kujutlege võimalusi, mida see pakub

Täname, et ostsite selle Samsungi toote.





Täielikuma teeninduse saamiseks registreerige oma toode veebisaidil





[www.samsung.com/register](http://www.samsung.com/register)

# OHUTUSALANE TEAVE

## HOIATUSED

ELEKTRILÖÖGIOHU VÄHENDAMISEKS ÄRGE EEMALDAGE KAANT (EGA TAGAPANEELI).  
SEADMES POLE KASUTAJA HOOLDATAVAID OSI. HOOLDAMISEKS PÖÖRDUGE KVALIFITSEERITUD  
TEENINDUSTÖÖTAJATE POOLE.

 <div style="border: 1px solid black; padding: 5px; text-align: center;"> <b>ETTEVAATUST!</b>          MITTE AVADA,          ELEKTRILÖÖGIOHT       </div> 		See sümbol tähendab, et seade sisaldab kõrgepinge all olevaid osi. Toote mis tahes seosmiste osade puudutamine on ohtlik.
		See sümbol tähendab, et seadmega on kaasas selle kasutamist ja hooldamist puudutav oluline dokumentatsioon.

	II klassi toode: selle sümboliga tähistatud toode ei nõua ohutuks ühendamiseks elektrimaandust.
	Vahelduvvoolupinge: selle sümboliga tähistatud nimipinge on vahelduvvoolupinge.
	Alalisvoolupinge: selle sümboliga tähistatud nimipinge on alalisvoolupinge.
	Ettevaatust, vaadake kasutusjuhendit: see sümbol annab teada, et kasutaja peab täpsemat ohutusteavet vaatama kasutusjuhendist.

**HOIATUS** : Tulekahju- või elektrilöögiohu vähendamiseks ei tohi seade kokku puutuda vihmavee ega niiskusega.

**ETTEVAATUST!** : ELEKTRILÖÖGI VÄLTIMISEKS PANGE PISTIKU LAI HARU TÄIELIKULT LAIA PILUSSE.

- Seade peab alati olema ühendatud kaitsemaandusega vahelduvvoolu pistikupessa.
- Seadme lahtiühendamiseks toiteallikast tuleb pistik elektrikontaktist välja tõmmata. Seetõttu peab toitepistik olema alati kergesti juurdepääsetav.

### ETTEVAATUST!

- Vältige seadme kokkupuudet veetilkade või -pitsmetega. Ärge pange seadmele vedelikega täidetud anumaid, nt vaase.
- Seadme täielikult väljalülitamiseks peate toitepistiku seinakontaktist välja tõmbama. Seetõttu peab toitepistik alati olema kergesti juurdepääsetav.

## ETTEVAATUSABINÕUD

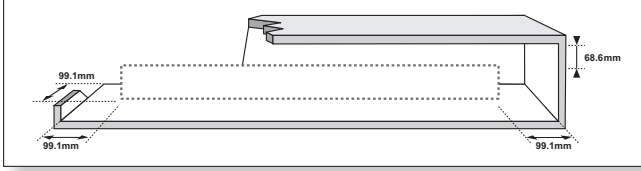

Veenduge, et teie maja vahelduvvoolu-toiteallikas vastaks toote tagaküljel asuval identifitseerimiskleebisel toodud toitenõuetele. Paigaldage toode horisontaalselt sobivale alusele (mööbliesemele), jättes ventileerimiseks piisavalt ruumi (7–10 cm). Veenduge, et ventilatsioonivad poleks kaetud. Ärge asetage seadet võimenditele ega muudele seadmetele, mis võivad muutuda kuumaks. See seade on mõeldud pidevaks kasutamiseks. Seadme täielikult väljalülitamiseks eemaldage vahelduvvoolupistik elektrikontaktist. Eemaldage seade vooluvõrgust, kui te ei katsetse seda pikemat aega kasutada.

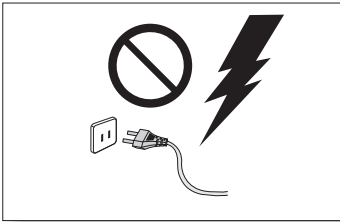

Äikesetormi ajal eemaldage vahelduvvoolupistik elektrikontaktist. Äikesest tingitud pingetipud võivad seadet kahjustada.

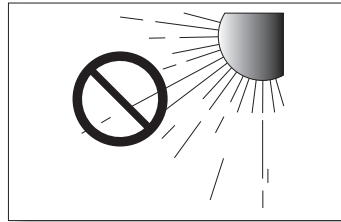

Ärge hoidke seadet otsese päikesevalguse käes ega muude soojusallikate lähedal. See võib põhjustada ülekuumenemist ja seadme riket.

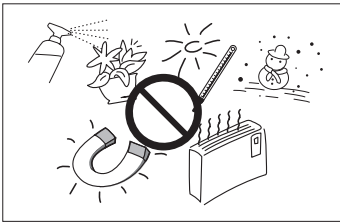

Kaitske toodet niiskuse (nt lillevaasid) ja liigse kuumuse (nt kolderuum) või seadmete eest, mis loovad tugevaid magnet- või elektrivälju. Seadme rikke korral eemaldage toitekaabel vahelduvvoolu-toiteallikast. Toode ei ole mõeldud tööstuslikuks kasutamiseks. See on mõeldud ainult isiklikuks kasutamiseks. Kui toodet on hoitud madalal temperatuuril, võib tekkida kondensatsioon. Kui transportite seadet talvisel ajal, siis oodake enne kasutamist umbes kaks tundi, kuni seade on saavutanud toatemperatuuri.

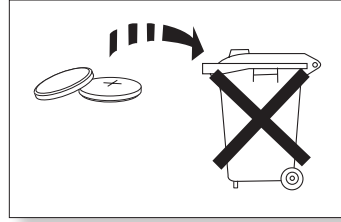

Tootega kasutatavad patareid sisaldavad keskkonnale kahjulikke kemikaale. Ärge visake patareisid olmeprügisse. Ärge visake kasutatud patareisid tulle. Ärge laske patareidel lühistuda, ärge võtke neid koost lahti ega laske neil üle kuumeneda. Patarei valesti paigaldamisel tekib plahvatusoht. Asendage ainult sama või samaväärset tüüpi patareiga.



**HOIATUS. ÄRGE NEELAKE PATAREID ALLA, KEEMILISE PÕLETUSE OHT.**

Tootega kaasas olev kaugjuhtimispuul sisaldab nõõppatareid. Nõõppatarei allaneelamisel võib see põhjustada raskeid sisemisi põletusi juba kahe tunni jooksul ja see võib lõppeda surmaga. Hoidke uued ja kasutatud patareid laste käeulatuses eemal. Kui patareipesa ei sulgu korralikult, ärge toodet kasutage ja hoidke see laste käeulatuses eemal. Kui te arvate, et patarei võib olla alla neelatud või pandud mis tahes kehaossa, pöörduge kiiresti arsti poole.

# SISUKORD

## 2 ALUSTAMINE

- 2 Ohutusalaane teave
- 5 Mis on kaasas

## 6 KIRJELDUSED

- 6 Esikülje / parema külje paneel
- 7 Alumine paneel
- 8 Kaugjuhtimispuul

## 11 PAIGALDUS

### 11 Soundbari paigaldamine

- 11 Seinakinnituse paigaldamine
- 15 Soundbari eemaldamine seinalt

## 16 ÜHENDUSED

### 16 Teleriga ühendamine

- 16 Teleri ühendamine digitaalse optilise kaabli abil
- 17 TV SoundConnect

### 18 Ühendamine välisseadmetega

- 18 Optiline või analooghelikaabel
- 19 USB

## 21 FUNKTSIOONID

- 21 Sisendrežiim
- 22 Bluetooth
- 26 Tarkvaravärskendus

## 28 TÕRKEOTSING

- 28 Tõrkeotsing

## 29 LISA

### 29 Tehnilised andmed



- Selles kasutusjuhendis toodud pildid ja joonised on vaid viiteks ning võivad toote tegelikust välimusest erineda.
- Rakenduda võivad administratiivtasud, kui
  - (a) kutsute välja tehniku ja tootel ei ole defekti (kasutusjuhendit pole loetud),
  - (b) viite seadme hoolduskeskuse ja tootel ei ole defekti (kasutusjuhendit pole loetud).
- Administratiivtasu antakse teile teada enne tehniku visiiti.

# MIS ON KAASAS

## ENNE KASUTUSJUHENDI LUGEMIST

Enne kasutusjuhendi lugemist pöörake tähelepanu järgmistele terminitele.

### ► Selles kasutusjuhendis kasutatud ikoonid

Ikoon	Termin	Definitsioon
	<b>Ettevaatust!</b>	Tähistab olukorda, kus funktsioon ei tööta või sätted võivad olla tühistatud.
	<b>Märkus</b>	Tähistab nõuandeid või juhiseid lehel, mis aitavad teil funktsiooni kasutada.

Kontrollige allpool näidatud tarvikute olemasolu.

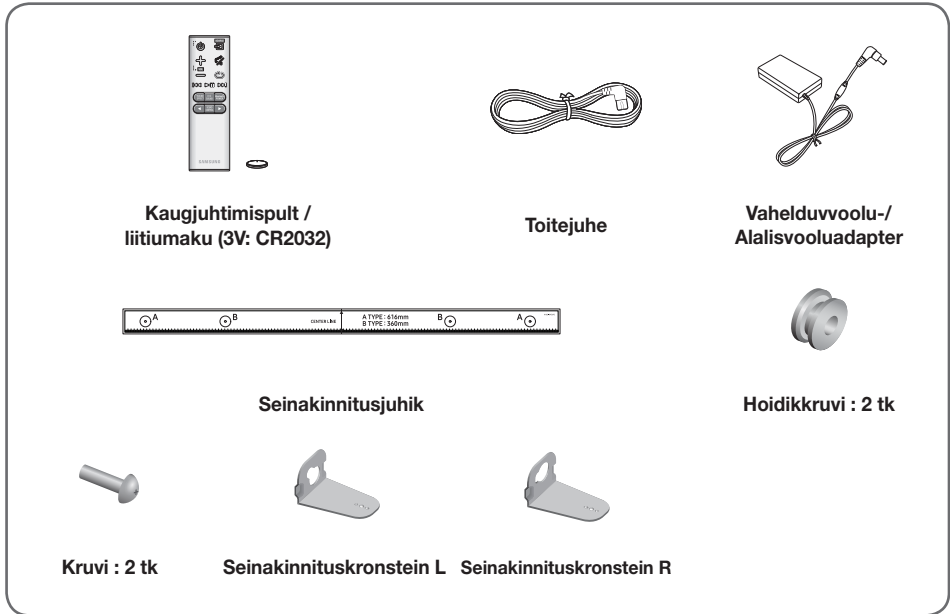

- Tarvikute välimus võib veidi erineda ülaltoodud joonistest.
- Mikro-USB–USB adapterikaablit müüakse eraldi. Ostmiseks võtke ühendust Samsungi teeninduskeskusega või Samsungi klienditeenindusega.





# ESIKÜLJE / PAREMA KÜLJE PANEEL

## 1 Nupp + / - (Helitugevus)

Reguleerib helitugevust. Helitugevuse numbriline väärtus kuvatakse esipaneeli ekraanil.

## 2 Nupp ↶ (Allika)

Valib D.IN-, AUX-, BT-, TV- või USB-sisendi.

- Kui seade on sisse lülitatud, hakkab nupp ↶, kui seda hoitakse all üle 3 sekundi, toimima nupuna  (Vaigista). Nupu  seadistuse tühistamiseks hoidke nuppu ↶ uuesti üle 3 sekundi all.

## 3 Nupp (Toite)

Lülitab toite sisse ja välja.

### Soundbari parem külg

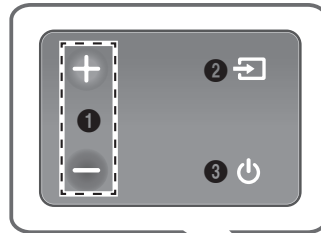

**Kuva** ■

■ **Puldiandur**

Kuvab aktiivse režiimi.



- Kui ühendate vahelduvvoolu toitejuhtme, hakkab toitenupp tööle 4 kuni 6 sekundi jooksul.
- Kui lülitate seadme sisse, tekib enne heli kõlamist 4 kuni 5 sekundi pikkune viivitus.
- Kui soovite nautida ainult Soundbari heli, tuleks teleri kõlarid teleri heliseadistusmenüüst välja lülitada. Vt oma teleriga kaasasolevat kasutusjuhendit.

# ALUMINE PANEEL

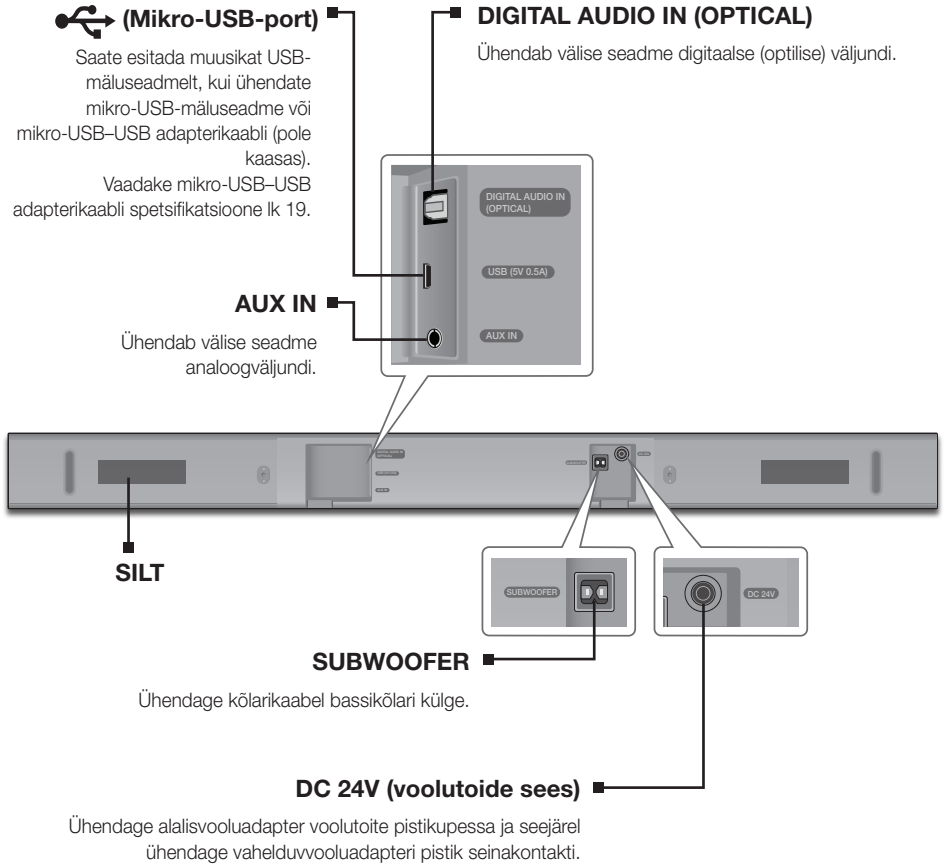

- Kui eemaldate vahelduvvoolu adapteri toitekaabli seinakontaktist, tõmmake pistik välja. Ärge tõmmake kaablit.
- Ärge ühendage seda seadet või muid osi vahelduvvoolu pistikupessa, enne kui kõik ühendused osade vahel on täielikud.
- Veenduge, et vahelduvvoolu-/alalisvooluadapter oleks kindlalt laual või põrandal. Kui panete adapteri nii, et see on rippuvas asendis, vahelduvvoolu-/alalisvoolukaabli sisend ülespoole, võivad adapterisse sattuda vesi või muud võõrkehad ja põhjustada adapteri talitlushäireid.

## KAUGJUHTIMISPULT

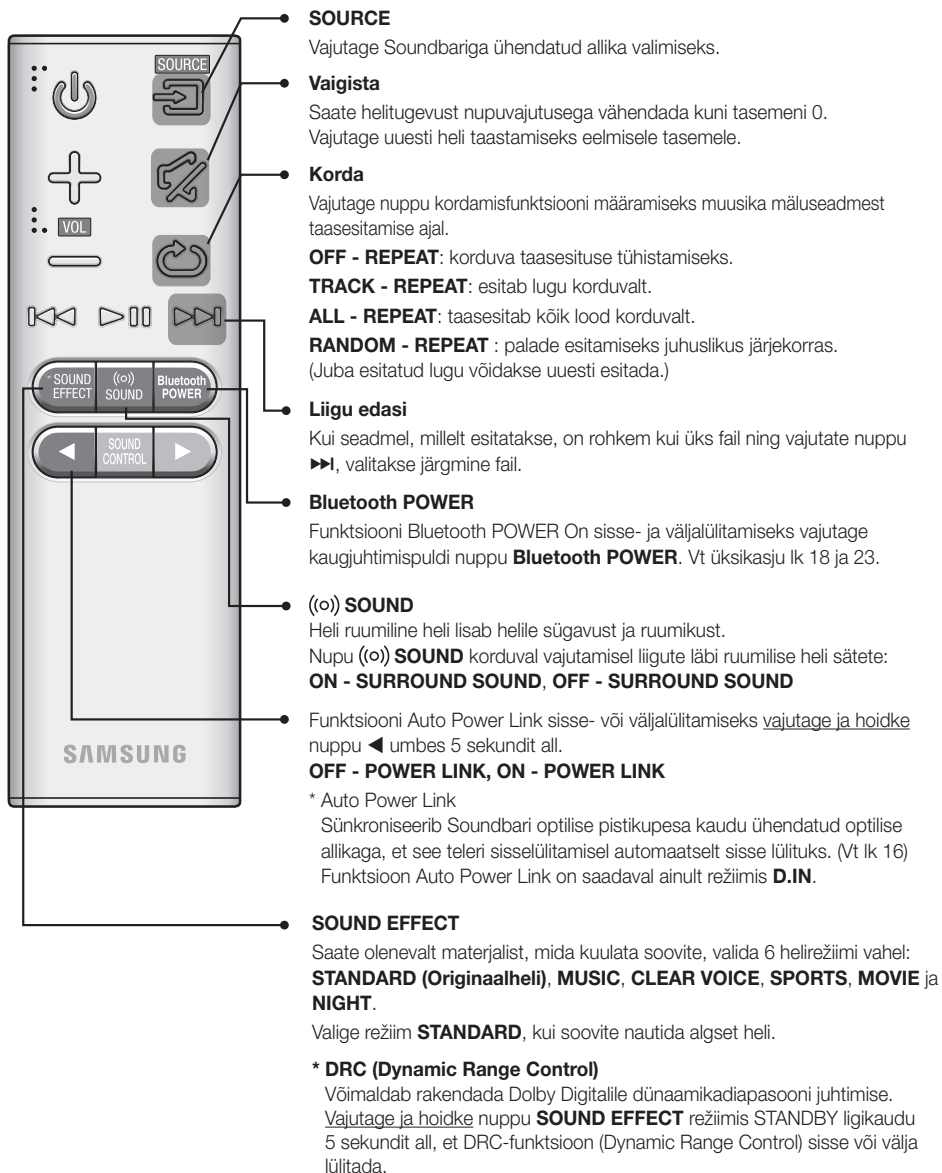

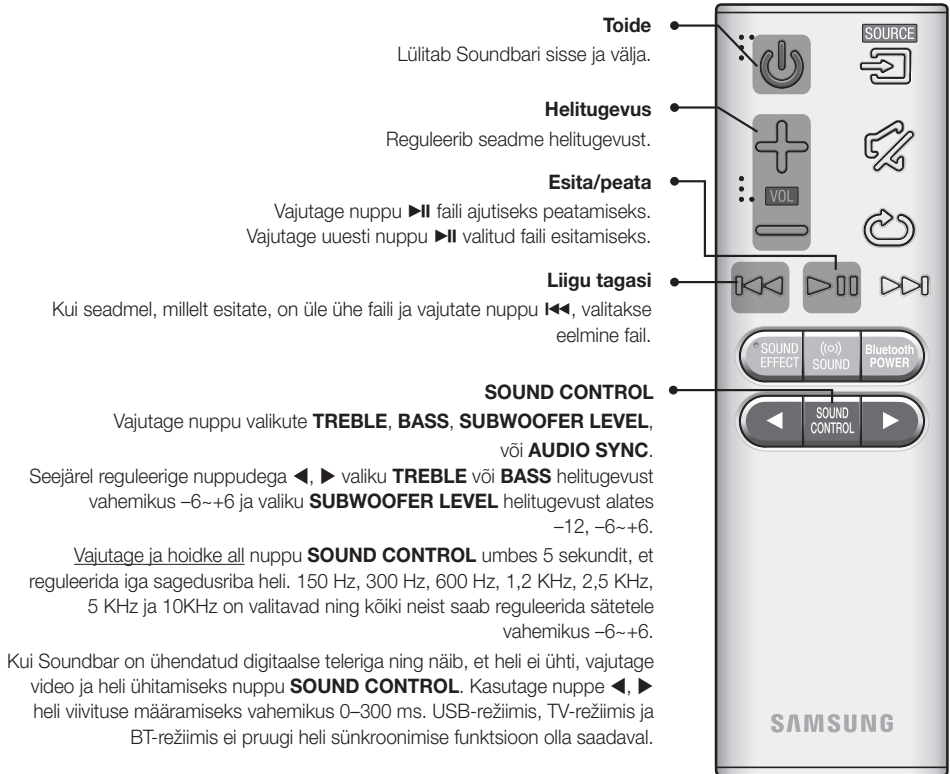

- Kasutage teleri juhtimiseks teleri kaugjuhtimispuhli.

## ► Soundbari juhtimine teleri kaugjuhtimispuldi abil

1. Vajutage ja hoidke nuppu (ⓘ) **SOUND** all kauem kui 5 sekundit, kuni Soundbar on sisse lülitatud.
2. Soundbari ekraanil kuvatakse ON – TV REMOTE.
3. Valige teleri menüüst teleri kõlariks väline kõlar.



- Kõik nupud ei ole saadaval, välja arvatud suvandi **VOL +/-** ja  (Vaigista) nupp selles funktsioonis.
- Telerimenüüd erinevad tootja ja mudeli kaupa. Vaadake lisateabe saamiseks teleri kasutusjuhendit.
- See funktsioon ei ole saadaval, kui Soundbar on režiimis TV SoundConnect.
- Tootjad, kes seda funktsiooni toetavad:
  - VIZIO, LG, Sony, Sharp, PHILIPS, PANASONIC, TOSHIBA, GRUNDIG, Hisense, RCA
  - See funktsioon ei pruugi kaugjuhtimispuldi tootjast olenevalt teie teleri kaugjuhtimispuldiga ühilduda.
- Kui soovite selle funktsiooni välja lülitada, hoidke nuppu (ⓘ) **SOUND** all 5 sekundit. Soundbari ekraanil kuvatakse OFF – TV REMOTE.

## KAUGJUHTIMISPULDI PATAREI SISESTAMINE

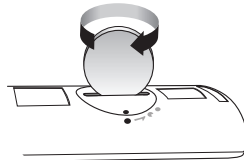
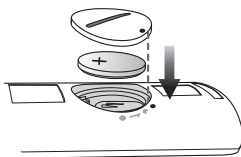
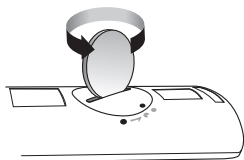

1. Kasutage puldi katte vastupäeva pööramiseks münti, et eemaldada see ülaltoodud joonisel näidatud viisil.
2. Sisestage 3V-liitiumpatarei. Hoidke patarei sisestamisel positiivne (+) poolus pealpool. Pange aku kaas tagasi peale ja joondage märgid „+“ kõrvuti, nagu on näidatud ülaltoodud joonisel.
3. Kaane võimalikult kaugele päripäeva keeramiseks kasutage münti, et see paigale kinnitada.

# SOUNDBARI PAIGALDAMINE

## SEINAKINNITUSE PAIGALDAMINE

### ► Paigaldamise ettevaatusabinõud

- Paigaldage ainult vertikaalsele seinale.
- Ärge valige paigaldamiseks kõrge temperatuuri või niiskusega kohta või seinale, mis ei suuda kanda seadme raskust.
- Kontrollige seinatugevust. Kui sein ei ole seadme kandmiseks piisavalt tugev, tugevdage seinat või paigaldage seade teisele seinale, mis suudab seadme raskust kanda.
- Ostke ja kasutage kinnituskruvisid või -ankreid, mis on mõeldud kasutamiseks teie seinamaterjaliga (kipsplaat, metallplaat, puitsein jne). Võimaluse korral kinnitage tugikruvid tüüblitega.
- Ostke seinakinnituse kruvid, mis sobivad heliriba paigaldamiseks valitud seinapaksuse ja tüübiga.
  - Läbimõõt: M5
  - Pikkus: soovitatavalt vähemalt 35 mm.
- Enne seadme seinale paigaldamist ühendage selle kaablid välisseadmetega.
- Enne seadme paigaldamist veenduge, et see oleks välja lülitatud ja vooluvõrgust lahutatud. Vastasel juhul võib see põhjustada elektrilöögi.

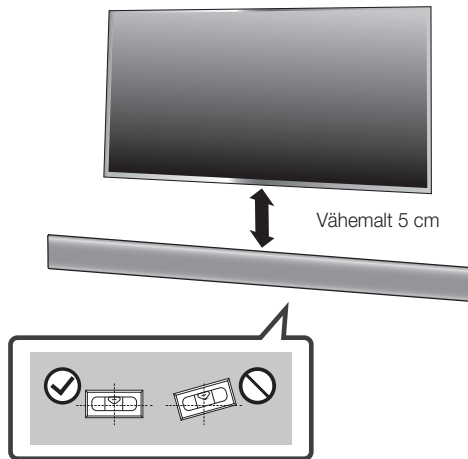

#### 1. Asetage **Seinakinnitusjuhik** vastu seinapinda.

- **Seinakinnitusjuhik** peab olema loodis.
- Kui teler on seinale kinnitatud, paigaldage heliriba vähemalt 5 cm telerist allapoole.

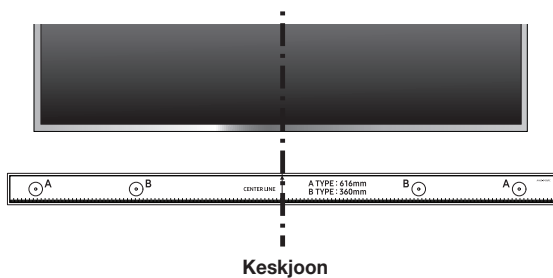

2. Joondage pabermalli **Keskjoon** teleri keskjoonega (kui paigaldate Soundbari teleri alla) ja seejärel kinnitage **Seinakinnitusjuhik** teibi abil seinale.



- Kui te seda teleri alla ei paigalda, seadke **Keskjoon** paigalduskoha keskjoonele.

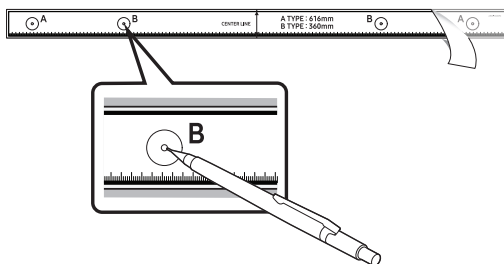

3. Suruge pastapliiatsi või teritatud pliiatsi ots läbi juhiku mõlemas otsas oleva kujutise **B-TYPE** keskpunkti, et märkida tugikruvide asukoht, seejärel eemaldage **Seinakinnitusjuhik**.
4. Kasutades sobiva suurusega puuri, puurige kummagi märgistuse kohale seina sisse.



- Kui märgistused ei vasta tihvtide asendile, siis kinnitage enne tugikruvide sisestamist aukudesse kindlasti sobivad tüüblid. Tüüblite kasutamisel veenduge, et puuritavad augud oleksid kasutatavate tüüblite jaoks piisavalt suured.

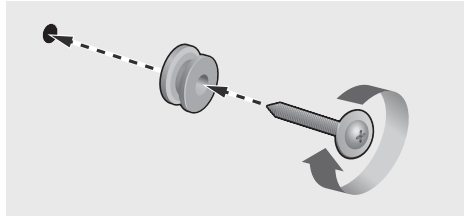

5. Lükake kruvi (pole kaasas) läbi iga **Hoidikruvi** ja seejärel keerake kõik kruvid kindlalt tugikruvi aukudesse.

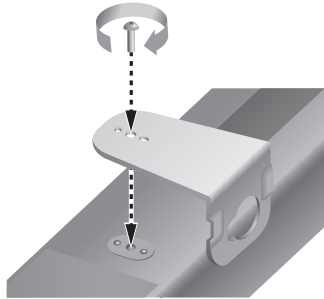

6. Kinnitage **Seinakinnituskronsteini L** ja **R** kahe **Kruvi** (M4 x L12) abil Soundbari põhjale. Täpseks sobitamiseks joondage heliribal olevad nupud klambrites olevate aukudega.

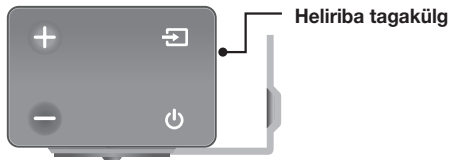

Heliriba parempoolne ots

- Kokkupanekul veenduge, et **Seinakinnituskronsteini** riputusosa oleks tagurpidi.



Seinakinnitus R

Seinakinnitus L

- Vasak- ja parempoolne kinnitus on erineva kujuga. Paigutage need kindlasti õigesti.



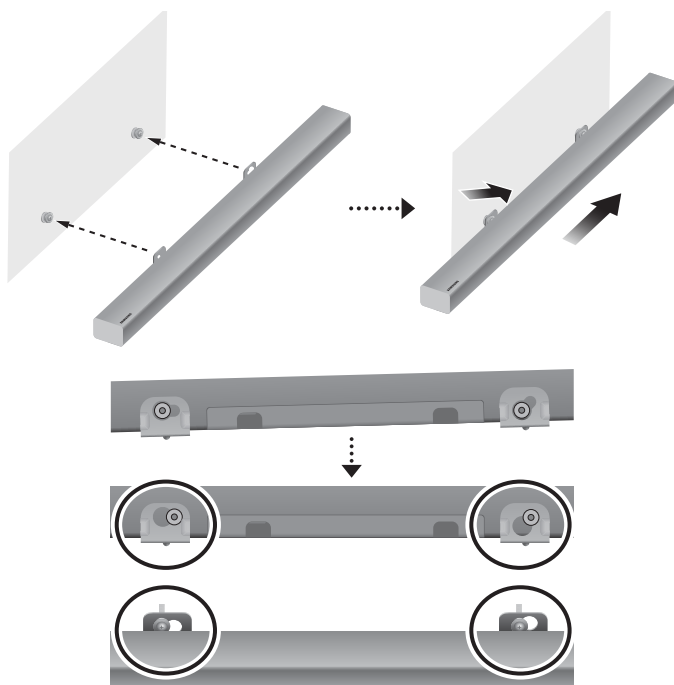

7. Paigaldage Soundbar koos selle külge kinnitatud **Seinakinnituskronsteini**, riputades **Seinakinnituskronsteini** seinal olevatele **Hoidikkruvi**.



- Kallutage veidi heliriba, et sisestada mõlema **Hoidikkruvi** pea **Seinakinnituskronsteini** aukudesse. Lükake Soundbari noole suunas, et kontrollida, kas mõlemad küljed on tugevasti kinni.

## SOUNDBARI EEMALDAMINE SEINALT

1. Soundbari eemaldamiseks seinakinnituselt suruge seda noole suunas ja seejärel tõmmake seinalt eemale, nagu on näidatud joonisel.

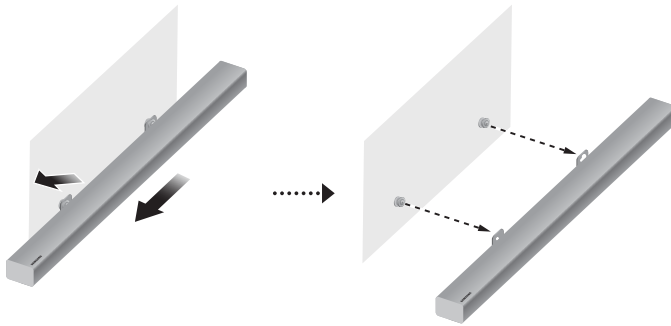

- Ärge riputage paigaldatud seadmele mingeid esemeid ja vältige selle löömist või mahapillamist.
- Kinnitage seade tugevasti, nii et see ei kukuks maha. Kui seade kukub maha, võib see tekitada vigastusi või seadet kahjustada.
- Kui seade on seinale paigaldatud, siis tagage, et lapsed ei tõmbaks ühendusjuhtmeid, kuna selle tagajärjel võib seade maha kukkuda.
- Seinakinnituse parima jõudluse tagamiseks paigaldage kõlarisüsteem vähemalt 5 cm telerist allapoole, kui teler on paigaldatud seinale.
- Kui te ei paigalda seadet seinale, siis ohutu kasutuse tagamiseks paigutage see kindlale tasasele pinnale, kust see ei saa maha kukkuda.



- Ärge ühendage selle toote või oma teleri toitejuhet seinakontakti, enne kui kõik ühendused komponentide vahel on täielikud.
- Enne selle toote teisaldamist või paigaldamist lülitage toide kindlasti välja ja lahutage toitejuhe vooluvõrgust.

# TELERIGA ÜHENDAMINE



- Tähtis: enne alustamist pange patarei kaugjuhtimispulti. Vaadake juhtnööre lk 10.

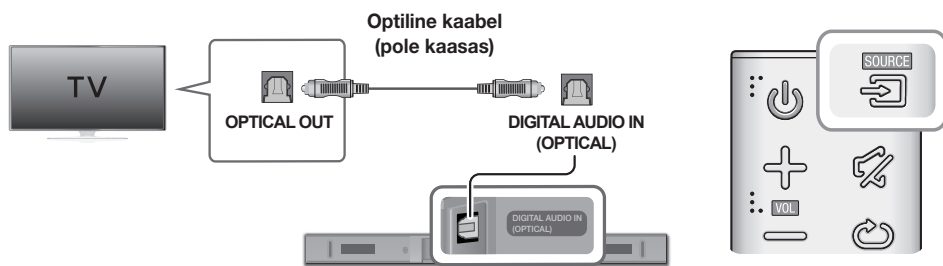

## TELERI ÜHENDAMINE DIGITAALSE OPTILISE KAABLI ABIL



1. Ühendage Soundbar pesa **DIGITAL AUDIO IN (OPTICAL)** digitaalse optilise kaabli (pole kaasas) abil teleri pesaga OPTICAL OUT.
2. Vajutage Soundbar paremal küljel olevat nuppu  või kaugjuhtimispuldi nuppu **SOURCE**, et valida režiim **D.IN.**

### ► Auto Power Link

Kui olete ühendanud põhiseadme teleriga digitaalse optilise kaabli (pole kaasas) abil, saate seada funktsiooni Auto Power olekusse ON (Sees), et teleri sisselülitamisel lülituks Soundbar automaatselt sisse.

1. Ühendage Soundbar ja teler digitaalse optilise kaabli (pole kaasas) abil.
2. Vajutage põhiseadme paremal küljel olevat nuppu  või kaugjuhtimispuldi nuppu **SOURCE**, et valida režiim **D.IN.**
3. Hoidke kaugjuhtimispuldil nuppu  5 sekundit all, et lülitada Auto Power Link sisse või välja.



- Auto Power Link on vaikimisi sisse lülitatud.
- Olenevalt ühendatud seadmest ei pruugi Auto Power Link toimida.

## TV SOUNDCONNECT

Saate teleri heli nautida läbi Soundbari, kui see on ühendatud Samsungi teleriga, mis toetab funktsiooni TV SoundConnect.



1. Lülitage teler ja Soundbar sisse.
2. Vajutage põhiseadme paremal küljel olevat nuppu  või kaugjuhtimispuldi nuppu **SOURCE**, et valida režiim **TV**.
3. Telerisse ilmub sõnum, milles küsitakse, kas soovite lubada funktsiooni TV SoundConnect.
4. Teleri ja Soundbari ühendamise lõpuleviimiseks valige teleri kaugjuhtimispuldi abil **<Jah>**.



- Kui TV SoundConnecti ühendustoiming nurjub, minge teleri helimenüüs jaotisse SoundConnect, valige suvand **Uue seadme lisamine** ja seadke funktsioon **Uue seadme lisamine** olekusse **SEES**. Seejärel proovige uuesti.
- Soundbari telerirežiimilt teise režiimi lülitamisel seiskub TV SoundConnect automaatselt.
- Soundbari ühendamiseks teise teleriga tuleb olemasolev ühendus katkestada.
- Olemasoleva ühenduse lõpetamiseks vajutage ja hoidke kaugjuhtimispuldi nuppu **▶II** 5 sekundit all või lülitage teisele režiimile. Teise teleriga ühenduse loomiseks järgige ülaltoodud etappe 1 kuni 4.



- Funktsiooni TV SoundConnect (SoundShare) toetavad mõned Samsungi telerid, mis on turule tulnud aastal 2012 või hiljem. Enne alustamist kontrollige, kas teie teler toetab funktsiooni TV SoundConnect (SoundShare). (Lisateabe saamiseks vaadake teleri kasutusjuhendit.).
- Kui teie Samsungi teler tuli turule enne aastat 2014, kontrollige SoundShare'i häälestusmenüüd.
- Kui vahemaa teleri ja Soundbari vahel ületab 10 meetrit, ei pruugi ühendus olla stabiilne ja heli võib olla katkendlik. Kui see juhtub, paigutage teler või Soundbar teise kohta, et nad oleksid tööks sobivas vahemikus, ja looge uuesti TV SoundConnecti ühendus.
- TV SoundConnecti toimimisvahemikud.
  - Soovitatav paarisühenduse vahemik: kuni 2 meetrit.
  - Soovitatav töövahemik: kuni 10 meetrit.
- Nupud Esita/peata, Järgmine ja Eelmine Soundbaril või Soundbari kaugjuhtimispuldil ei juhi telerit.

## ► Funktsiooni Bluetooth POWER On kasutamine

Funktsioon Bluetooth POWER On on saadaval, kui olete Soundbari edukalt ühendanud ühilduva teleriga, kasutades TV SoundConnecti. Kui funktsioon Bluetooth POWER On on sisse lülitatud, lülitub teleri sisse- või väljalülitamisel ka Soundbari toide sisse või välja.

1. Ühendage teler Soundbariga, kasutades funktsiooni TV SoundConnect.
2. Vajutage Soundbari kaugjuhtimispuuldi nuppu **Bluetooth POWER**. Soundbari ekraanil kuvatakse teade **ON – BLUETOOTH POWER**.
  - **ON - BLUETOOTH POWER** : Soundbar lülitub teleri sisse- või väljalülitamisel sisse või välja.
  - **OFF - BLUETOOTH POWER** : Soundbar lülitub välja ainult teleri väljalülitamisel.



- Seda funktsiooni toetab mõni Samsungi teler, mis on välja lastud alates 2013. aastast.

# ÜHENDAMINE VÄLISSEADMETEGA

## OPTILINE VÕI ANALOOGHELIKAABEL

See seade on varustatud ühe digitaalse optilise sisendi pesa ja ühe analoogheli (AUX) sisendi pesaga, mis annab teile välisseadmetega ühenduse loomiseks kaks võimalust.

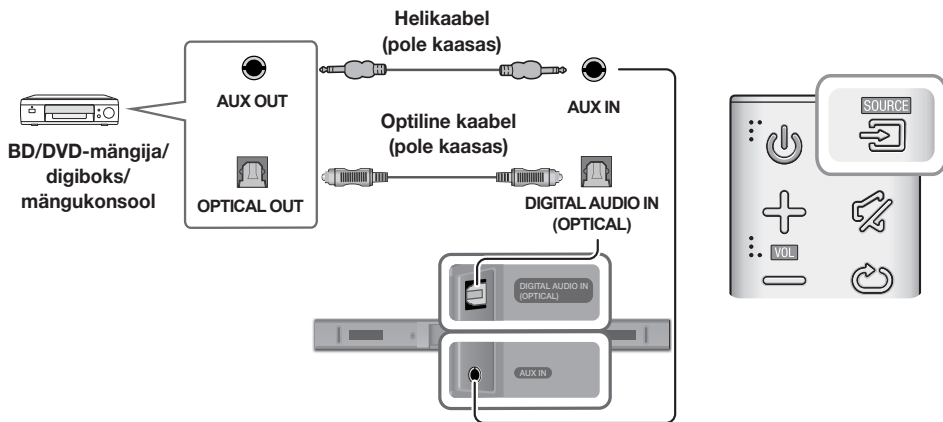

### ► AUX-kaabel

1. Ühendage põhiseadme pesa **AUX IN** helikaabli abil allikaseadme pesaga AUDIO OUT.
2. Vajutage Soundbar paremal küljel olevat nuppu  või kaugjuhtimispuuldi nuppu **SOURCE**, et valida režiim **AUX**.

### ► Optiline kaabel

1. Ühendage põhiseadme pesa **DIGITAL AUDIO IN (OPTICAL)** digitaalse optilise kaabli (pole kaasas) abil allikaseadme pesaga OPTICAL OUT.
2. Vajutage Soundbar paremal küljel olevat nuppu  või kaugjuhtimispuuldi nuppu **SOURCE**, et valida režiim **D.IN**.

## USB

Saate Soundbari kaudu esitada mäluseadmetel olevaid muusikafaile.

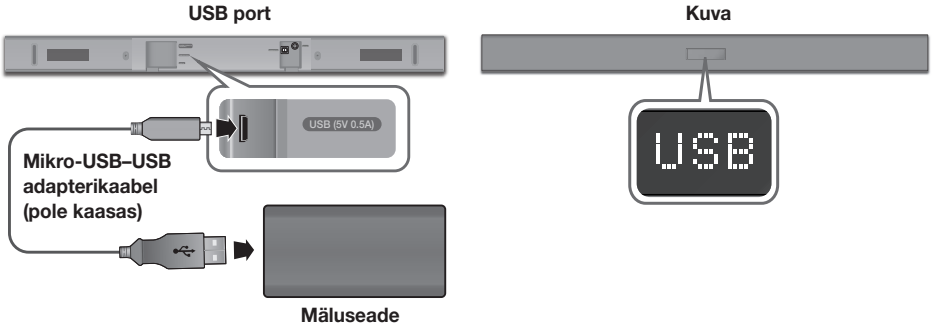

1. Ühendage mikro-USB-USB adapterikaabel, mille ühes otsas on USB 2.0 mikro-USB-pistik (B-tüüpi) ja teises otsas standardne 2.0 USB-pesa (A-tüüpi), Soundbari mikro-USB-pessa.



- Mikro-USB-USB adapterikaablit müüakse eraldi. Ostmiseks võtke ühendust Samsungi teeninduskeskusega või Samsungi klienditeenindusega.

2. Ühendage mäluseade kaabli pesaotsaga.
3. Vajutage põhiseadme paremal küljel olevat nuppu  või kaugjuhtimispuldi nuppu **SOURCE**, et valida režiim **USB**.
4. Ekraanil kuvatakse teade **USB**.
  - Soundbari ühendus mäluseadmega on loodud.
  - Soundbar lülitub automaatselt välja (Toite automaatne väljalülitamine), kui vähemalt 5 minuti jooksul ei ole ühendatud ühtegi mäluseadet.

### ► Enne mäluseadme ühendamist

Võtke arvesse järgmist.

- Kui mäluseadmel oleva faili nimi ületab 10 tähemärki, ei kuvata seda Soundbari ekraanil.
- See toode ei pruugi ühilduda teatud tüüpi USB-mäluseadmetega.
- Soundbar toetab failisüsteeme FAT16 ja FAT32.
  - NTFS-failisüsteemi ei toetata.
- Ühendage mäluseade toote USB-porti, ühendades USB 2.0 mikro-USB-kaabli pistiku standardsesse USB 2.0 adapterkaabli pesa. Vastasel juhul võib tekkida USB-ühilduvuse probleem.
- Ärge ühendage tootega mitmikkaardilugeja abil mitut mäluseadet. See ei pruugi õigesti töötada.
- Digitaalkaamera PTP-protokolle ei toetata.
- Ärge eemaldage mäluseadet, kui see faile edastab.
- DRM-iga kaitstud muusikafaile (MP3, WMA) ärilistelt veebisaitidelt ei saa esitada.
- Väliseid kõvakettaid ei toetata.
- Mobiiltelefoniseadmeid ei toetata.

## ÜHENDUSED

- Failivormingutüüpide ühilduvuse loend on järgmine.

Laiend	Kodek	Diskreetimiskiirus	Bitikiirus
*.mp3	MPEG 1 Layer2	16 kHz – 48 kHz	80 kbit/s – 320 kbit/s
	MPEG 1 Layer3	16 kHz – 48 kHz	80 kbit/s – 320 kbit/s
	MPEG 2 Layer3	16 kHz – 48 kHz	80 kbit/s – 320 kbit/s
	MPEG 2.5 Layer3	16 kHz – 48 kHz	80 kbit/s – 320 kbit/s
*.wma	Wave_Format_MSAudio1	16 kHz – 48 kHz	56 kbit/s – 128 kbit/s
	Wave_Format_MSAudio2	16 kHz – 48 kHz	56 kbit/s – 128 kbit/s
*.aac	AAC	16 kHz – 48 kHz	48 kbit/s – 320 kbit/s
	AAC-LC	16 kHz – 48 kHz	128 kbit/s – 192 kbit/s 5,1-kanal 320 kbit/s
	HE-AAC	24 kHz – 96 kHz	48 kbit/s – 64 kbit/s 5,1-kanal 160 kbit/s
*.wav	-	16 kHz – 48 kHz	up to 3000kbps
*.ogg	OGG 1.1.0	16 kHz – 48 kHz	50 kbit/s – 500 kbit/s
*.flac	FLAC 1.1.0, FLAC 1.2.1	16 kHz – 48 kHz	Kuni 3000 kbit/s



- Kui mäluseadmes on liiga palju kaustu ja faile, võib Soundbaril kuluda failidele juurdepääsuks ja nende esitamiseks veidi aega.

# SISENDREŽIIM

Vajutage põhiseadme paremal küljel olevat nuppu  või kaugjuhtimispuldi nuppu **SOURCE**, et valida soovitud režiim.



Heliriba parempoolne ots

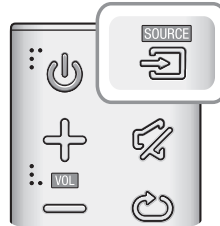

Sisendrežiim	Kuva
Optiline digitaalne sisend	<b>D.IN</b>
AUX-sisend	<b>AUX</b>
BLUETOOTH-režiim	<b>BT</b>
TV SoundConnect	<b>TV</b>
USB-režiim	<b>USB</b>

## FUNKTSIOON AUTO POWER DOWN

Seade lülitub automaatselt välja järgmistes olukordades.

- D.IN/BT/TV/USB -režiimis
  - Kui helisignaali ei ole 5 minutit.
- AUX-režiimis
  - Kui AUX-kaabel on 5 minutit lahti ühendatud.
  - Kui ajal, mil AUX-kaabel on ühendatud, puudub võtmesisend 8 tunni vältel. (Funktsiooni Auto Power Down saab ainult sellisel juhul välja lülitada.)

Funktsiooni Auto Power Down välja lülitamiseks režiimis **AUX** vajutage nuppu **▶||** ja hoidke seda 5 sekundit all.  
**ON - AUTO POWER DOWN / OFF - AUTO POWER DOWN** ilmub ekraanile.



# BLUETOOTH

Saate ühendada Soundbariga Bluetooth-seadme ja nautida stereoheliga muusikat ilma ühegi juhtmeta!

## SOUNDBARI ÜHENDAMISEKS BLUETOOTH-SEADMEGA

Kontrollige, kas Bluetooth-seade toetab Bluetooth-iga ühilduva stereo-peakomplekti funktsiooni.

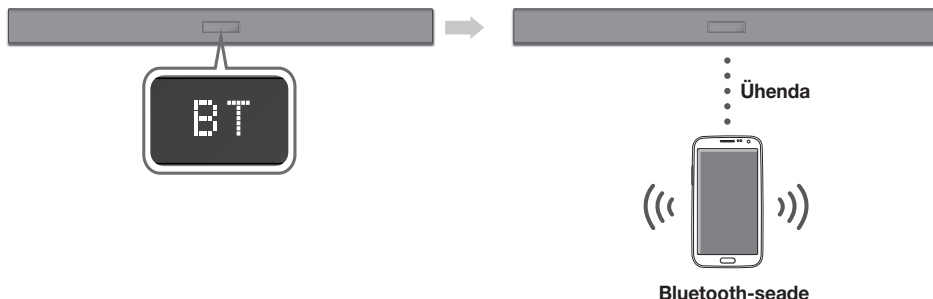

1. Vajutage põhiseadme paremal küljel olevat nuppu  või kaugjuhtimispuldi nuppu **SOURCE**, et valida režiim **BT**.
  - Näete sõnumit **BT READY** Soundbari eesmisel ekraanil.
2. Valige ühendatava Bluetooth-seadme Bluetoothi menüü. (Vt Bluetooth-seadme kasutusjuhendit.)
3. Valige nimekirjast „**[AV] Samsung Soundbar Kxxx K-Series**”.
  - Kui Soundbar on Bluetooth-seadmega ühendatud, kuvab see **[Bluetooth-seadme nime]** → **BT** eesmisel ekraanil.
  - Seadme nime saab kuvada ainult inglise keeles. Kui nimi pole inglise keeles, kuvatakse allkriips „\_”.
  - Kui Bluetooth-seadme paarisühendus Soundbariga ebaõnnestus, kustutage eelmine Bluetooth-seadme leitud „**[AV] Samsung Soundbar Kxxx K-Series**” ja laske seadmel uuesti Soundbari otsida.
4. Muusika esitamine ühendatud seadmelt.
  - Saate ühendatud Bluetooth-seadmel mängivat muusikat kuulata Soundbari vahendusel.
  - Režiimis **BT** ei ole funktsioonid Esita / Peata / Järgmine / Eelmine saadaval. Need funktsioonid on siiski saadaval Bluetooth-seadmetel, mis toetavad AVRCP-d.



- Kui teilt küsitakse Bluetooth-seadmega ühendamisel PIN-koodi, sisestage <0000>.
- Korraga saab paarisühenduse luua ainult ühe Bluetooth-seadmega.
- Bluetooth-ühendus lõpetatakse, kui lülitate Soundbari välja.
- Soundbar ei pruugi Bluetoothi otsingut või ühendust õigesti teha järgmistel tingimustel.
  - Soundbari ümber on tugev elektrivälja.
  - Soundbariga on samal ajal paarisühenduses mitu Bluetooth-seadet.
  - Bluetooth-seade on välja lülitatud, ei ole paigas või ei toimi õigesti.
- Pange tähele, et sellised seadmed, nagu mikrolaineahjud, juhtmeta LAN-adapterid, päeavalguslambid ja gaasiahjud, kasutavad sama sagedusvahemikku kui Bluetooth-seade, mistõttu võib esineda elektrilist interferentsi.
- Soundbar toetab SBC-andmeid (44,1 kHz, 48 kHz).
- Ühendage ainult Bluetooth-seadmega, mis toetab funktsiooni A2DP (AV).
- Soundbari ei saa ühendada Bluetooth-seadmega, mis toetab ainult funktsiooni HF (Vabad käed).
- Kui olete Soundbari ja Bluetooth-seadme vahel paarisühenduse loonud, valides „[AV] Samsung Soundbar Kxxx K-Series” seadme skannitud seadmete loendist, lülitub Soundbar automaatselt režiimi **BT**.
  - Saadaval ainult siis, kui Soundbar on Bluetooth-seadmega paarisühendatud seadmete loendis. (Bluetooth-seade ja Soundbar peavad olema vähemalt üks kord varem paarisühenduses olnud.)
- Soundbar kuvatakse Bluetooth-seadmega otsitud seadmete loendis ainult juhul, kui Soundbar näitab **BT READY**.
- Režiimis TV SoundConnect ei saa Soundbari paarisühendada teise Bluetooth-seadmega.

## BLUETOOTH POWER ON (BLUETOOTH POWER)

Kui varem seotud Bluetooth-seade püüab Soundbar ühendust luua, kui funktsioon Bluetooth POWER On on sisse lülitatud ja Soundbar välja lülitatud, lülitub Soundbar automaatselt sisse.

1. Vajutage kaugjuhtimispuldi nuppu **Bluetooth POWER**, kui Soundbar on sisse lülitatud.
2. Soundbar ekraanil kuvatakse teade **ON – BLUETOOTH POWER**.

## BLUETOOTH-SEADME LAHTIÜHENDAMISEKS SOUNDBARIST

Bluetooth-seadme saab Soundbarist lahti ühendada. Juhtrööre vt Bluetooth-seadme kasutusjuhendist.

- Ühendus Soundbariga katkestatakse.
- Kui Soundbari ühendus Bluetooth-seadmega katkestatakse, kuvab Soundbar esiekraanil **BT DISCONNECTED**.

## SOUNDBARI LAHTIÜHENDAMISEKS BLUETOOTH-SEADMEST

Vajutage kaugjuhtimispuldi nuppu **SOURCE** või toote paremal küljel olevat nuppu , et lülituda režiimilt **BT** mõnele muule režiimile või lülitada Soundbar välja.

- Ühendatud Bluetooth-seade ootab teatud aja jooksul Soundbarilt vastust, enne kui katkestab ühenduse. (Lahtiühendamise aeg võib olla erinev olenevalt Bluetooth-seadmest)



- Bluetooth-ühenduse režiimis, Bluetooth-ühendus katkeb, kui kaugus Soundbari ja Bluetooth-seadme vahel ületab 10 meetrit.
- Soundbar lülitub automaatselt välja pärast 5 minutit olekus Valmis.

### ► Lisateavet Bluetoothi kohta

Bluetooth on tehnoloogia, mis võimaldab Bluetoothiga ühilduvaid seadmeid hõlpsasti omavahel ühendada lühikese juhtmeta ühenduse kaudu.

- Bluetooth-seade võib põhjustada müra või talitlushäireid, olenevalt kasutusest, kui:
  - osa teie kehast on kokkupuutes Bluetooth-seadme või Soundbari vastuvõtmis-/edastussüsteemiga.
  - seade puutub kokku elektrilise muutlikkusega, mis on põhjustatud seina, nurga või kabinetiosa takistustest.
  - see puutub kokku elektrilise interferentsiga sama sagedust kasutavatest seadmetest, sh meditsiiniseadmetest, mikrolaineahjudest ja juhtmeta LAN-idest.
- Ühendage Soundbar Bluetooth-seadmega, kui seadmed on lähedastikku.
- Mida kaugemal Soundbar ja Bluetooth-seade üksteisest on, seda halvemaks muutub kvaliteet. Kui kaugus ületab Bluetoothi töövahemiku, siis ühendus katkeb.
- Halva leviga piirkondades ei pruugi Bluetooth-ühendus õigesti toimida.
- Bluetooth-ühendus töötab vaid siis, kui see on seadme lähedal. Ühendus katkeb automaatselt, kui Bluetooth seade ühenduseks sobivast vahemikust väljas. Isegi piisavalt väikese vahemaa korral võib heli kvaliteet halveneda takistuste, nt seinte või uste tõttu.
- See juhtmeta seade võib põhjustada töötamise ajal elektromagnetilisi häireid.

## SAMSUNGI RAKENDUSE AUDIO REMOTE KASUTAMINE

### ► Samsungi rakenduse Audio Remote installimine

Soundbari juhtimiseks oma nutiseadmest ja Samsungi rakendusest Audio Remote laadige Google Play poest alla Samsungi rakendus Audio Remote.

Päring : Samsung Audio Remote



### ► Rakenduse Audio Remote käivitamine

Samsungi rakenduse Audio Remote käivitamiseks ja alustamiseks puudutage nutiseadmest ikooni Audio Remote ja seejärel järgige ekraanil kuvatavaid juhiseid.

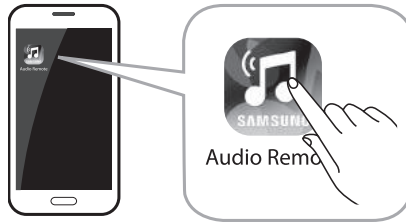

- Samsungi rakendus Audio Remote ühildub vaid Android-telefonidega ja mobiilseseadmetega, kus töötab Android 3.0 või uuem versioon.

# TARKVARAVÄRSKENDUS

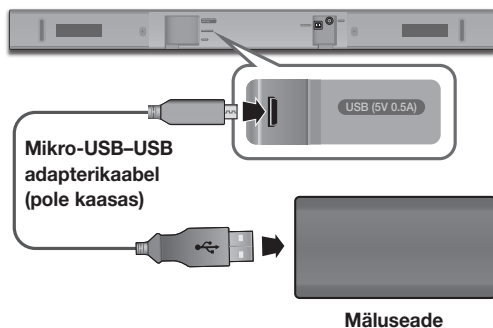

Samsung võib tulevikus pakkuda värskendusi Soundbari süsteemi püsivara jaoks.

Kui värskendust pakutakse, saate püsivara värskendada, ühendades mäluseadme, millele püsivara värskendus on salvestatud, oma Soundbari USB-porti.

Pange tähele, et kui värskendusfaile on mitu, tuleb need laadida mäluseadmesse ühekaupa ja kasutada püsivara värskendamiseks üht faili korraga.

Külastage veebisaiti [samsung.com](http://samsung.com) või võtke ühendust Samsungi kõnekeskusega, et saada lisateavet värskenduse failide allalaadimise kohta.

## VÄRSKENDAMINE

1. Ühendage mikro-USB-USB adapterikaabel, mille ühes otsas on USB 2.0 mikro-USB-pistik (B-tüüpi) ja teises otsas standardne 2.0 USB-pesa (A-tüüpi), Soundbari mikro-USB-pessa.



- Mikro-USB-USB adapterikaablit müüakse eraldi. Ostmiseks võtke ühendust Samsungi teeninduskeskusega või Samsungi klienditeenindusega.

2. Järgige allolevaid samme toote tarkvara allalaadimiseks. Minge Samsungi kodulehele, mis asub ([samsung.com/sec](http://samsung.com/sec)) → otsige mudeli nime – valige klienditoe valik (valiku nimi võib muutuda)
3. Salvestage allalaaditud tarkvara USB-mälupulgale ning valige kausta lahtipakkimiseks "Ekstrakti siia".
4. Lülitage Soundbar välja ja ühendage tarkvaravärskendust sisaldav mäluseade mikro-USB-adapterkaabli pesa.
5. Lülitage Soundbar sisse. 3 minuti jooksul kuvatakse **UPDATE** ja värskendamine algab.
6. Pärast lõpetamist lülitub Soundbari toide välja. Vajutage selles olekus kaugjuhtimispuldil 5 sekundit nuppu ►II.



- Sellel seadmel on funktsioon DUAL BOOT. Kui püsivara uuendamine nurjub, saate püsivara uuesti uuendada.

## KUI TEADET UPDATE EI KUVATUD



1. Lülitage Soundbar välja, ühendage värskendamisfaile sisaldav USB-mäluseade Soundbari USB-porti.
2. Lahutage toitejuhe, ühendage see uuesti ja seejärel lülitage Soundbar sisse.



- Sisestage püsivaravärskendust sisaldav mäluseade põhiseadme USB-porti.
- Püsivara värskendamine ei pruugi korralikult töötada, kui mäluseadmel leidub helifaile, mida Soundbar toetab.
- Ärge lülitage toidet välja ega eemaldage mäluseadet värskenduste rakendamise ajal. Põhiseade lülitub automaatselt välja pärast püsivara värskendamise lõppu.
- Kui värskendamistoiming on lõppenud, lähtestatakse Soundbari kasutajaseadistus. Soovitame teil oma sätteid üles kirjutada, et saaksite neid pärast värskendamist hõlpsasti taastada. Kui tarkvara värskendamine nurjub, siis kontrollige mäluseadme töökorras olekut.
- Mac OSi kasutajad peaksid USB-vorminguna kasutama MS-DOS (FAT).
- Olenevalt tootjast ei pruugi kõik mäluseadmed olla toetatud.

# TÕRKEOTSING

Enne hoolduse taotlemist kontrollige järgmist.

<b>Seade ei lülitu sisse.</b>	
• Kas toitejuhe on ühendatud pistikupessa?	→ Ühendage toitepistik vooluvõrku.
<b>Mõni funktsioon ei tööta nupu vajutamisel.</b>	
• Kas õhus on staatilist elektrit?	→ Eemaldage toitejuhe ja ühendage uuesti.
<b>Heli ei esitata.</b>	
• Kas vaigistusfunktsioon on sisse lülitatud?	→ Funktsiooni tühistamiseks vajutage nuppu  (Vaigista).
• Kas helitugevus on seatud miinimumi peale?	→ Reguleerige helitugevust.
<b>Kaugjuhtimispuult ei tööta.</b>	
• Kas patareid on tühjad?	→ Vahetage patareid välja.
• Kas kaugjuhtimispuult on põhiseadmest liiga kaugel?	→ Liikuge seadmele lähemale.
<b>Funktsiooni TV SoundConnect (Teleri sidumine) rakendamine nurjus.</b>	
• Kas teie teler toetab funktsiooni TV SoundConnect?	→ TV SoundConnecti toetab mõni Samsungi teler, mis on välja lastud alates 2012. aastast. Kontrollige, kas teie teler toetab TV SoundConnecti.
• Kas teie teleris on püsivara uusim versioon?	→ Värskendage teleri püsivara.
• Kas ühendamisel ilmneb tõrge?	→ Võtke ühendust Samsungi kõnekeskusega. → Lähtestage TV SoundConnect ja ühendage uuesti. TV SoundConnecti ühenduse lähtestamiseks vajutage ja hoidke nuppu  5 sekundit all.

## TEHNILISED ANDMED

<b>ÜLDINE</b>	<b>USB</b>		5 V / 0,5 A
	<b>Mass</b>	<b>Põhiseade</b>	1,5 kg
		<b>Bassikõlar (PS-WM10)</b>	2,8 kg
	<b>Mõõtmed (L x K x S)</b>	<b>Põhiseade</b>	907,5 x 53,5 x 70,5 mm
		<b>Bassikõlar (PS-WM10)</b>	155,0 x 300,0 x 285,0 mm
	<b>Töötemperatuuri vahemik</b>		
<b>Õhuniiskuse vahemik</b>			10% kuni 75%
<b>VÕIMENDI</b>	<b>Nimiväljundvõimsus</b>	<b>Põhiseade</b>	35 W x 2, 6 oomi
		<b>Bassikõlar (PS-WM10)</b>	60 W, 3 oomi
<b>Toetatud esitamismvormingud (DTS 2.0 heli esitatakse vormingus DTS.)</b>			LPCM 2ch, Dolby Audio™ (toetab Dolby® Digital), DTS
<b>JUHTMEVABA SEADME VÄLJUNDVÕIMSUS</b>		<b>BT maksimaalne saatja võimsus</b>	100 mW 2,4 GHz – 2,4835 GHz korral

\* Disain ja tehnilised andmed võivad muutuda ilma ette teatamata.

\* Tehnilised nimiandmed

- Samsung Electronics Co. Ltd jätab endale õiguse muuta tehnilisi andmeid ette teatamata.
- Mass ja mõõtmed on ligikaudsed.
- Teavet toiteallika ja voolutarbe kohta leiab toote sildilt. (Silt : Soundbari põhiseadme alaosa)

<b>Üldine voolutarve puhkerežiimis (W)</b>		2,9W
<b>Bluetooth</b>	<b>Pordi inaktiveerimise meetod</b>	Vajutage kaugjuhtimispuldil nuppu „Bluetooth POWER“, kui kasutate režiimi „BT“

※ **Avatud lähtekoodi litsentsi teatis**

- Avatud lähtekoodidega seotud päringute ja taotluste saamiseks võtke Samsungiga ühendust meili teel (oss.request@samsung.com).



## LITSENTSID



Manufactured under license from Dolby Laboratories. Dolby, Dolby Audio, Pro Logic, and the double-D symbol are trademarks of Dolby Laboratories.



For DTS patents, see <http://patents.dts.com>. Manufactured under license from DTS Licensing Limited. DTS, the Symbol, DTS in combination with the Symbol, and DTS 2.0 Channel are registered trademarks or trademarks of DTS, Inc. in the United States and/or other countries. © DTS, Inc. All Rights Reserved.

Käesolevaga teatab Samsung Electronics, et see seade on kooskõlas direktiiviga 2014/53/EL. Euroopa Liidu vastavusdeklaratsiooni täistekst on saadaval internetiaadressil: <http://www.samsung.com>, avage Leia tootetugi > Otsi tugi ja sisestage toote nimi. Seda seadet võib kasutada kõigis Euroopa Liidu riikides.



# SAMSUNG

## SAMSUNGIGA ühenduse võtmine KOGU MAAILMAS

Kui teil on Samsungi toodetega seotud küsimusi või kommentaare, võtke ühendust SAMSUNGI klienditeeninduskeskusega.

Country	Contact Centre ☎	Web Site
<b>Europe</b>		
UK	0330 SAMSUNG (7267864)	www.samsung.com/uk/support
IRELAND (EIRE)	0818 717100	www.samsung.com/ie/support
GERMANY	06196 77 555 77	www.samsung.com/de/support
FRANCE	01 48 63 00 00	www.samsung.com/fr/support
ITALIA	800-SAMSUNG (800.7267864)	www.samsung.com/it/support
SPAIN	0034902172678	www.samsung.com/es/support
PORTUGAL	808 207 267	www.samsung.com/pl/support
LUXEMBURG	261 03 710	www.samsung.com/be_fr/support
NETHERLANDS	088 90 90 100	www.samsung.com/nl/support
BELGIUM	02-201-24-18	www.samsung.com/be/support (Dutch) www.samsung.com/be_fr/support (French)
NORWAY	815 56480	www.samsung.com/no/support
DENMARK	707 019 70	www.samsung.com/dk/support
FINLAND	030-6227 515	www.samsung.com/fi/support
SWEDEN	0771 726 786	www.samsung.com/se/support
POLAND	801-172-678* lub +48 22 607-93-33* * (koszt polaczenia wliczony w taryfy operatora)	http://www.samsung.com/pl/support/
HUNGARY	0680SAMSUNG (0680-726-7864)	www.samsung.com/hu/support
AUSTRIA	0800-SAMSUNG (0800-7267864) [Only for Dealers] 0810-112233	www.samsung.com/at/support

Country	Contact Centre ☎	Web Site
SWITZERLAND	0800 726 78 64 (0800-SAMSUNG)	www.samsung.com/ch/support (German) www.samsung.com/ch_fr/support (French)
CZECH	800 - SAMSUNG (800-726786)	www.samsung.com/cz/support
SLOVAKIA	0800 - SAMSUNG (0800-726 786)	www.samsung.com/sk/support
CROATIA	072 726 786	www.samsung.com/hr/support
BOSNIA	055 233 999	www.samsung.com/support
MONTENEGRO	020 405 888	www.samsung.com/support
SLOVENIA	0800 697 267 (brezplačna številka)	www.samsung.com/si/support
SERBIA	011 321 6899	www.samsung.com/rs/support
ALBANIA	045 620 202	www.samsung.com/al/support
BULGARIA	*3000 Цена в мрежата 0800 111 31 , безплатна телефонна линия	www.samsung.com/bg/support
ROMANIA	*8000 (apel in retea) 08008-726-78-64 (08008-SAMSUNG) Apel GRATUIT	www.samsung.com/ro/support
CYPRUS	8009 4000 only from landline, toll free	www.samsung.com/gr/support
GREECE	80111-SAMSUNG (80111 726 7864) only from land line (+30) 210 6897691 from mobile and land line	www.samsung.com/gr/support
LITHUANIA	8-800-77777	www.samsung.com/lt/support
LATVIA	8000-7267	www.samsung.com/vs/support
ESTONIA	800-7267	www.samsung.com/ee/support



**[Selle toote patareide õige lõppkäitlemine]**

### (Kehtib eraldi jäätmekogumissüsteemidega riikides)

Selline märgistus patarei, kasutusjuhendil või pakendil viitab sellele, et selles tootes sisalduvaid patareisid ei tohi töööa lõpus kasutusest kõrvaldada koos muude olmejäätmetega. Patarei oleb keemiliste sümbolite Hg, Cd või Pb märgistus näitab, et patarei elavhõbeda-, kaadmiumi- või plüümsaldus on üle EÜ direktiivis 2006/66 nimetatud etalontaseme. Kui patareisid ei visata nõuetekohaselt ära, võivad need aidata kahjustada inimeste tervist või keskkonda.

Loodusvarade kaitsmiseks ja materjalide taaskasutamise soodustamiseks eraldage patareid muudest jäätmetest ning lõppkäideldge need kohaliku tasuta patareitagastussüsteemi kaudu.



**Selle toote õige lõppkäitlemine  
(Elektri- ja elektrooniliste seadmete jäätmed)**

### (Kehtib eraldi jäätmekogumissüsteemidega riikides)

Selline märgistus tootel, tarvikutel või kirjanduses viitab sellele, et toodet ja selle elektroonilisi tarvikuid (nt laadijat, peakomplekti, USB-kaabli) ei tohi töööa lõpus kasutusest kõrvaldada koos teiste olmejäätmetega. Selleks et vältida jäätmekäitluse käigus keskkonda või inimeste tervise kahjustamist, eraldage need seadmed muud tüüpi jäätmetest ja suunake need vastutustundlikult ringluse, et edendada materjalivarude jätkusuutlikku taaskasutust.

Kodus kasutajad peavad võtma ühendust kas edasimüüjaga, kellelt nad toote ostsid, või kohaliku omavalitsusega, et saada lisateavet selle kohta, kuhu ja kuidas on võimalik viia seadmed keskkonnahoidlikuks taaskasutuseks.

Äri kasutajad peavad võtma ühendust tarnijaga ja kontrollima ostulepingu tingimusi. Seda toodet ja selle elektroonilisi tarvikuid ei tohi panna muude äritegevuses tekkivate jäätmete hulka.

# Manuel d'utilisation

## Imaginez les possibilités

Merci d'avoir choisi un appareil Samsung.





Pour recevoir une assistance plus complète, veuillez enregistrer votre produit sur





[www.samsung.com/register](http://www.samsung.com/register)

# INFORMATIONS RELATIVES À LA SÉCURITÉ

## AVERTISSEMENTS

POUR ÉVITER LES RISQUES DE CHOC ÉLECTRIQUE, NE DÉMONTÉZ PAS LE CAPOT.  
L'APPAREIL NE CONTIENT PAS DE PIÈCES RÉPARABLES PAR L'UTILISATEUR ; S'ADRESSER À UN SERVICE APRÈS-VENTE QUALIFIÉ.

 <div style="border: 1px solid black; padding: 5px; text-align: center;"> <b>ATTENTION</b>                  RISQUE DE CHOC ÉLECTRIQUE. NE PAS OUVRIR             </div> 	 <p>Ce symbole indique que ce produit est alimenté par haute tension. Il est dangereux de toucher la moindre pièce située à l'intérieur de ce produit.</p>
	 <p>Ce symbole indique qu'une documentation importante relative au fonctionnement et à l'entretien est fournie avec le produit.</p>

	Produit de classe II : ce symbole indique qu'aucun branchement de sécurité à la terre (prise de terre) n'est requis.
	Tension CA : ce symbole indique que la tension nominale indiquée par le symbole est une tension CA.
	Tension CC : ce symbole indique que la tension nominale indiquée par le symbole est une tension CC.
	Mise en garde, Consulter le mode d'emploi : ce symbole avertit l'utilisateur qu'il doit consulter le manuel d'utilisation pour en savoir plus sur les informations relatives à la sécurité.

**AVERTISSEMENT :** Afin de diminuer les risques d'incendie ou de choc électrique, n'exposez pas cet appareil à la pluie ou à l'humidité.

**ATTENTION :** Pour prévenir les chocs électriques, branchez la fiche au fond, en prenant soin d'insérer la tige large dans la fente large.

- Cet appareil doit toujours être branché à une prise terre.
- Pour déconnecter l'appareil du circuit principal, la prise doit être débranchée de la prise principale ; il est de ce fait nécessaire que la prise principale soit facile d'accès.

### ATTENTION

- Évitez toute projection d'eau sur l'appareil. Ne posez jamais d'objet contenant un liquide (ex : un vase) dessus.
- Pour éteindre complètement l'appareil, vous devez retirer le cordon d'alimentation de la prise murale. Par conséquent, le cordon d'alimentation doit être facilement accessible à tout moment.

## PRÉCAUTIONS

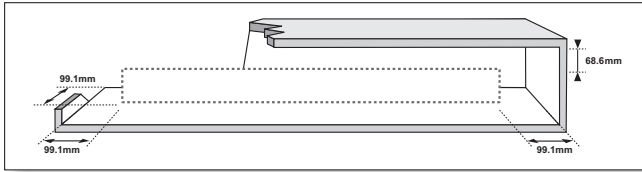

Assurez-vous que l'alimentation électrique de votre maison est conforme à la plaque d'identification située au dos de votre produit. Posez votre produit à plat sur un meuble stable en veillant à laisser un espace de 7 à 10 cm autour de l'appareil afin d'assurer une ventilation correcte de celui-ci. Faites attention à ne pas obstruer les orifices de ventilation. Ne posez pas l'ensemble sur un amplificateur ou un autre appareil susceptible de chauffer. Cet ensemble est conçu pour une utilisation en continu. Pour entièrement éteindre l'appareil, débranchez la fiche CA de la prise murale. Débranchez l'appareil si vous envisagez de ne pas l'utiliser durant une longue période.

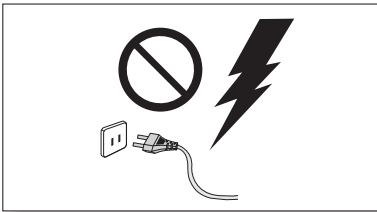

En cas d'orage, débranchez la fiche de l'appareil de la prise murale. Les surtensions occasionnées par l'orage pourraient endommager votre appareil.

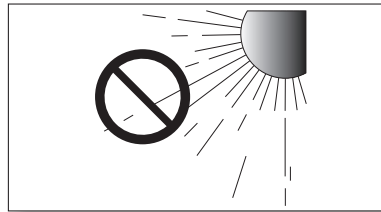

N'exposez pas l'ensemble aux rayons directs du soleil ou à toute autre source de chaleur. Ceci pourrait entraîner une surchauffe et un dysfonctionnement de l'appareil.

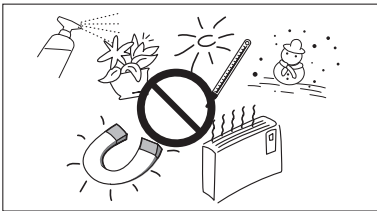

Protégez le produit de l'humidité (comme les vases) et d'une chaleur excessive (comme une cheminée) ou de tout équipement capable de créer des champs magnétiques ou électriques. Débranchez le câble d'alimentation en cas de dysfonctionnement. Votre produit n'est pas prévu pour un usage industriel. Ce produit ne peut être utilisé qu'à des fins personnelles. Une condensation peut se former si le produit ou un disque a été stocké à basse température. Si vous devez transporter l'ensemble pendant l'hiver, attendez environ 2 heures que l'appareil ait atteint la température de la pièce avant de l'utiliser.

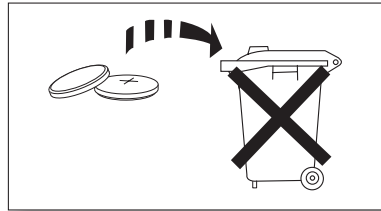

Les piles utilisées dans ce produit peuvent contenir des produits chimiques dangereux pour l'environnement. Ne jetez pas les piles dans votre poubelle habituelle. Ne vous débarrassez pas des piles en les faisant brûler. Ne court-circuitiez pas, ne désassemblez pas ni ne faites pas surchauffer les batteries. Le remplacement incorrect de la batterie entraîne un risque d'explosion. Ne la remplacez que par une batterie du même type.



**ATTENTION, NE PAS INGÉRER LA BATTERIE, RISQUE DE BRÛLURE CHIMIQUE,**  
[Télécommande fournie avec] Ce produit contient une pile par pièce/bouton.

Si vous avalez la pile par pièce/bouton, cela peut entraîner des brûlures internes graves en seulement 2 heures et vous pouvez mourir. Maintenez les piles neuves et usagées hors de portée des enfants. Si le compartiment de la pile ne se ferme pas correctement, arrêtez d'utiliser l'appareil et maintenez-le hors de portée des enfants. Si vous pensez qu'il est possible que les piles aient été avalées ou placées à l'intérieur d'une partie du corps, consultez immédiatement un médecin.

# SOMMAIRE

## 2 DÉMARRAGE

- 2 Informations relatives à la sécurité
- 5 Contenu

## 6 DESCRIPTIONS

- 6 Panneau frontal/de droite
- 7 Panneau inférieur
- 8 Télécommande

## 11 INSTALLATION

- 11 Installation de la Soundbar
- 11 Installation de la fixation murale
- 15 Retrait de la Soundbar du mur

## 16 BRANCHEMENTS

- 16 Connexion de l'appareil à un téléviseur
- 16 Raccordement de la Soundbar à un téléviseur à l'aide d'un câble optique numérique
- 17 TV SoundConnect
- 18 Raccordement à des appareils externes
- 18 Câble audio analogique ou optique
- 19 USB

## 21 FONCTIONS

- 21 Mode D'entrée
- 22 Bluetooth
- 26 Mise à jour logicielle

## 28 TÉPANNAGE

- 28 Tépannage

## 29 ANNEXE

- 29 Spécifications



- Les figures et les illustrations du présent Manuel d'utilisation sont fournies à titre de référence uniquement et peuvent différer de l'apparence du produit réel.
- Des frais supplémentaires pourront vous être facturés dans les cas suivants :
  - (a) Vous demandez l'intervention d'un ingénieur, mais il s'avère que l'appareil ne présente aucune anomalie (par ex. vous n'avez pas lu ce Manuel d'utilisation).
  - (b) Vous portez l'unité à un centre de réparation, mais il s'avère que celle-ci ne présente aucune défaillance (par ex. vous n'avez pas lu ce Manuel d'utilisation).
- Le montant de ces frais administratifs vous sera notifié avant que tout travail ou toute visite à votre domicile ne soit effectuée).

# CONTENU

## AVANT DE LIRE LE MANUEL D'UTILISATION

Prenez connaissance des termes suivants avant de lire le manuel d'utilisation.

### ► Icônes utilisées dans le présent manuel

Icône	Terme	Définition
	<b>Attention</b>	Indique une situation pour laquelle une fonction ne fonctionne pas ou que des paramètres peuvent être annulés.
	<b>Remarque</b>	Donne des conseils ou des instructions permettant d'améliorer l'utilisation de chaque fonction.

Vérifiez la présence des accessoires fournis présentés ci-dessous.

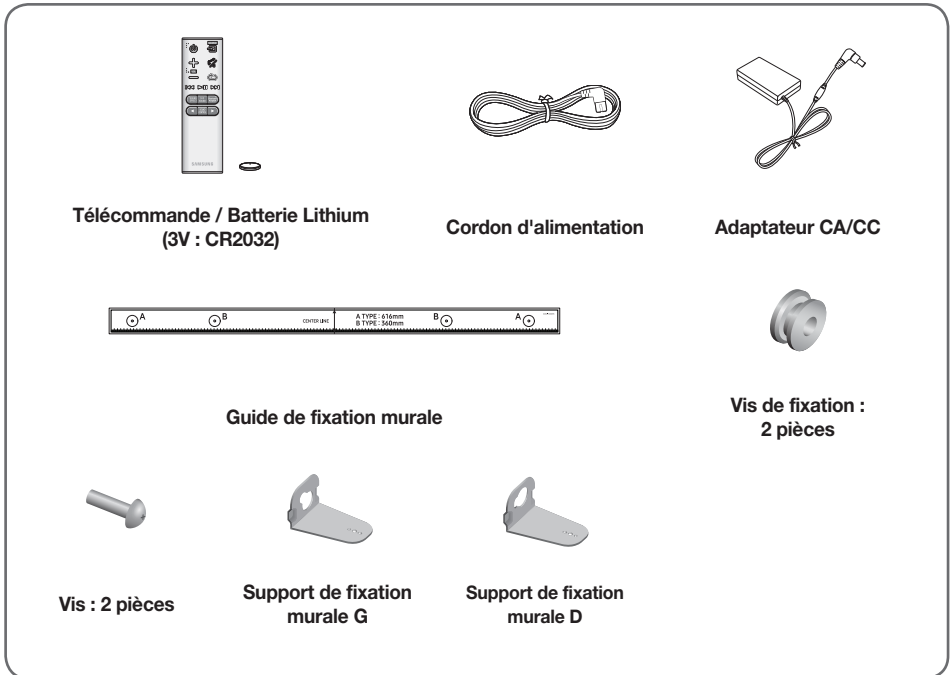

- L'aspect des accessoires peut légèrement différer des illustrations ci-dessus.
- Le câble adaptateur Micro USB à USB est vendu séparément. Pour les acheter, contactez un Centre de service Samsung ou le Service client de Samsung.

# PANNEAU FRONTAL/DE DROITE



## ❶ Touche + / - (Volume)



Permet de régler le volume.

La valeur numérique du niveau du volume apparaît à l'écran de la façade.

## ❷ Bouton (Source)

Permet de sélectionner les entrées D.IN, AUX, BT, TV, USB.

- Lorsque l'appareil est sous tension, si vous appuyez sur le bouton  pendant plus de 3 secondes, le bouton fonctionne en  (Muet).

Pour annuler la configuration du bouton  (Muet), appuyez à nouveau sur le bouton  pendant plus de 3 secondes.

## ❸ Bouton (Alimentation)

Permet d'allumer et d'éteindre l'alimentation.

Arrière de la Soundbar

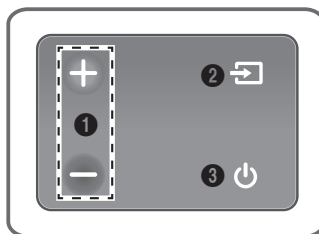

**Affichage** ■

Affiche le mode actuellement sélectionné.

■ **Capteur de la Télécommande**



- Lorsque vous branchez le cordon CA, la touche Marche/Arrêt fonctionne pendant 4 à 6 secondes.
- Lorsque vous mettez l'unité sous tension, il faut compter 4 ou 5 secondes de retard avant le déclenchement du son.
- Si vous souhaitez bénéficier du son du Soundbar uniquement, vous devrez éteindre les enceintes du téléviseur depuis le menu Audio Setup de votre téléviseur. Reportez-vous au manuel fourni avec votre téléviseur.



# PANNEAU INFÉRIEUR

## (Port micro USB)

Vous pouvez lire la musique à partir du périphérique de mémoire USB en raccordant le câble du périphérique de mémoire Micro USB ou le câble adaptateur Micro USB à USB (non fourni).

Reportez-vous aux spécifications relatives au câble adaptateur Micro USB à USB à la page 19.

## DIGITAL AUDIO IN (OPTICAL)

Permet la connexion à la sortie (optique) numérique d'un appareil externe.

## AUX IN

Permet la connexion à la sortie analogique d'un périphérique externe.

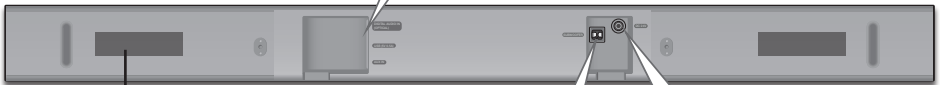
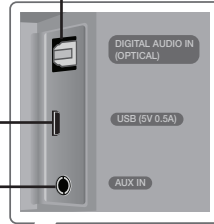

## ÉTIQUETTE

## SUBWOOFER

Connectez le câble d'enceinte au caisson de basse.

## DC 24V (Entrée de l'alimentation)

Branchez la prise de l'adaptateur CC à la prise d'alimentation (jack), puis branchez la fiche de l'adaptateur CA dans une prise murale.



- Lorsque vous débranchez le câble d'alimentation de l'adaptateur CA de la prise murale, veillez à maintenir la fiche. Ne tirez pas sur le câble.
- Ne branchez pas cette unité ou d'autres composants sur une prise CA jusqu'à ce que tous ces branchements entre les composants sont terminés.
- Veillez à poser l'adaptateur CA/CC à plat sur une table ou sur le sol. Si l'adaptateur CA/CC pend et que l'entrée du cordon CA est située face vers le haut, de l'eau ou d'autres substances étrangères risquent de pénétrer dans l'adaptateur et d'entraîner des dysfonctionnements.

# TÉLÉCOMMANDE

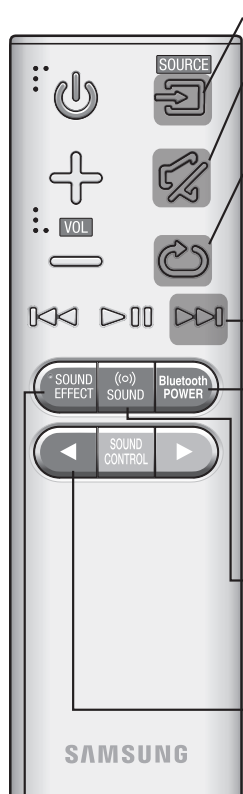

**SOURCE**  
Permet de sélectionner une source connectée au Soundbar.

**Muet**  
Vous pouvez baisser le volume sur 0 en appuyant sur un bouton. Appuyez à nouveau pour rétablir le son à son niveau de volume précédent.

**Répéter**  
Appuyez pour activer la fonction Répétition pendant la lecture de musique à partir d'un périphérique de stockage.  
**OFF - REPEAT** : Permet d'annuler la lecture répétée.  
**TRACK - REPEAT** : Permet de répéter la lecture d'une piste.  
**ALL - REPEAT** : Permet de répéter la lecture de toutes les pistes.  
**RANDOM - REPEAT** : Permet de lire les plages dans un ordre aléatoire. (Une plage qui a déjà été lue peut être lue à nouveau.)

**Saut en avant**  
Lorsque le périphérique que vous êtes en train de lire contient deux fichiers ou plus et lorsque vous appuyez sur le bouton ►►, le fichier suivant est sélectionné.

**Bluetooth POWER**  
Maintenez enfoncé le bouton **Bluetooth POWER** de la télécommande pour activer et désactiver la fonction Bluetooth POWER On. Pour plus de détails, reportez-vous aux pages 18 et 23.

**((o)) SOUND**  
Son surround ajoute de la profondeur et de l'ampleur au son. Appuyer sur la touche ((o)) **SOUND** plusieurs fois permet de naviguer dans les paramètres du Son surround :  
**ON - SURROUND SOUND, OFF - SURROUND SOUND**

**Appuyez sur la touche ◀ et maintenez-la enfoncée pendant environ 5 secondes pour activer ou désactiver la fonction Auto Power Link (Lien de mise sous tension automatique).**  
**OFF - POWER LINK, ON - POWER LINK**  
\* Auto Power Link  
Permet de synchroniser la Soundbar à une source optique connectée via la prise optique pour que le produit s'allume automatiquement lorsque vous allumez votre télévision. (Reportez-vous à la page 16)  
La fonction Auto Power Link est disponible uniquement en mode **D.IN.**

**SOUND EFFECT**  
Vous pouvez choisir entre 6 modes sonores : **STANDARD (Son Original), MUSIC, CLEAR VOICE, SPORTS, MOVIE** et **NIGHT** selon le type de source dont vous souhaitez profiter.  
Sélectionnez le mode **STANDARD** si vous souhaitez apprécier le son d'origine.  
\* **DRC (Contrôle de plage dynamique)**  
Vous permet d'appliquer un contrôle de plage dynamique au Dolby Digital. Appuyez et maintenez la pression sur le bouton **SOUND EFFECT** pendant 5 secondes environ en mode **STANDBY** pour activer ou désactiver la fonction DRC (Contrôle de plage dynamique).

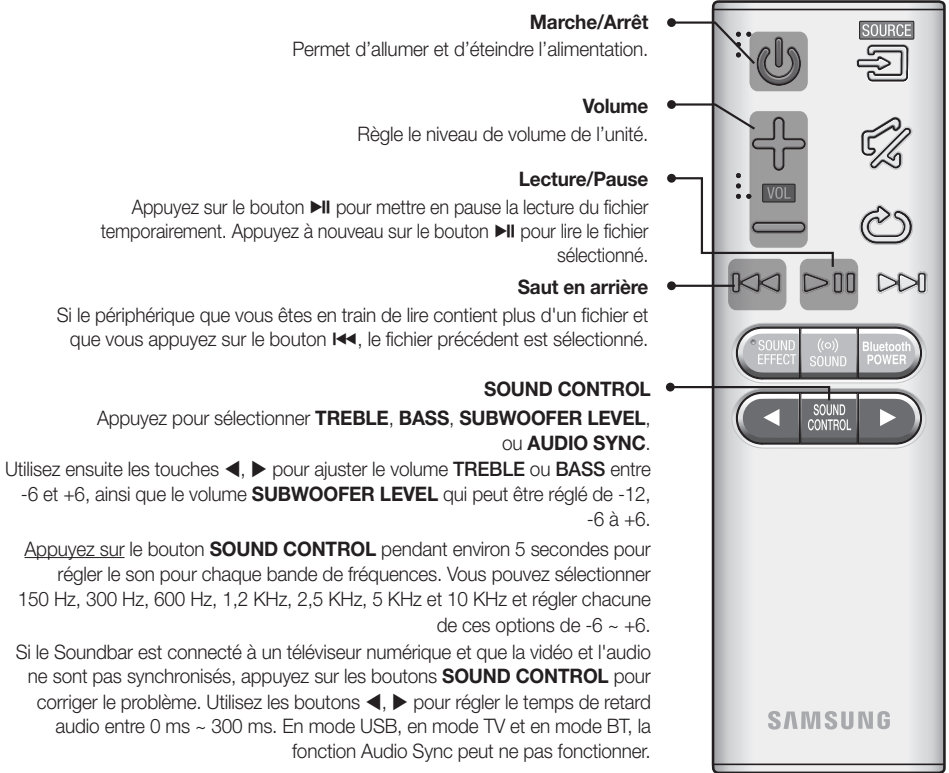

- Faire fonctionner le téléviseur en utilisant sa télécommande.

## ► Commande de la Soundbar avec la télécommande de votre téléviseur

1. Appuyez sur la touche ((ⓘ)) **SOUND** et maintenez-la enfoncée pendant au moins 5 secondes pendant que la Soundbar est sous tension.
2. Le message « ON - TV REMOTE » s'affiche sur l'écran de votre Soundbar.
3. Dans le menu de votre téléviseur, réglez le haut-parleur du téléviseur sur le mode externe.



- Avec cette fonction, toutes les touches sont grisées, sauf **VOL +/-** et les touches  (Muet).
- Les menus des téléviseurs varient en fonction du fabricant et du modèle de téléviseur. Reportez-vous au manuel d'utilisation de votre téléviseur pour obtenir de plus amples informations.
- Cette fonction n'est pas disponible lorsque la Soundbar est en mode TV SoundConnect.
- Fabricants prenant en charge cette fonction :
  - VIZIO, LG, Sony, Sharp, PHILIPS, PANASONIC, TOSHIBA, GRUNDIG, Hisense, RCA
  - Cette fonction peut ne pas être compatible avec la télécommande de votre téléviseur, selon le fabricant.
- Pour désactiver cette fonction, appuyez sur la touche ((ⓘ)) **SOUND** pendant 5 secondes. Le message « OFF - TV REMOTE » s'affiche sur l'écran de votre Soundbar.

## INSTALLATION DES PILES DANS LA TÉLÉCOMMANDE

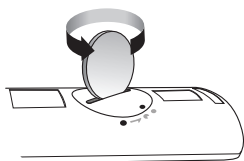

1. Utilisez une pièce de monnaie adaptée pour tourner le couvercle de la batterie de la télécommande dans le sens inverse des aiguilles d'une montre pour le retirer comme indiqué sur la figure ci-dessus.

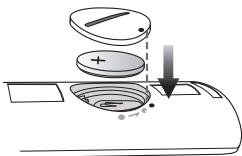

2. Insérez une pile au lithium de 3V. Veillez à ce que le pôle positif (+) soit orienté vers le haut lors de l'insertion de la pile dans son logement. Mettez le couvercle sur la batterie et alignez le repère '●' l'un en face de l'autre comme indiqué sur la figure ci-dessus.

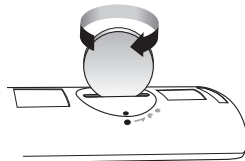

3. Utilisez une pièce de monnaie adaptée pour tourner le couvercle de la batterie de la télécommande dans le sens des aiguilles d'une montre jusqu'en butée pour le remettre en place.

# INSTALLATION DE LA SOUNDBAR

## INSTALLATION DE LA FIXATION MURALE

### ► Précautions d'installation

- Procédez à l'installation sur un mur vertical uniquement.
- Pour l'installation, évitez les températures extrêmes et l'humidité ou encore un mur pas assez solide pour supporter le poids de l'appareil.
- Vérifiez la solidité du mur. Si le mur n'est pas assez solide pour supporter l'appareil, renforcez le mur ou installez l'appareil sur un autre mur pouvant supporter son poids.
- Achetez et utilisez les vis de fixation ou l'ancrage appropriés au type de mur dont vous disposez (plaque de plâtre, fer forgé, bois, etc.). Si possible, fixez les vis de fixation dans les poteaux du mur.
- Achetez des vis pour fixation murale en fonction du type et de l'épaisseur du mur sur lequel vous souhaitez installer la Soundbar.
  - Diamètre : M5
  - Longueur : 35 mm ou plus recommandée
- Branchez les câbles entre l'appareil et les périphériques externes avant de l'installer sur le mur.
- Veillez à éteindre et débrancher l'unité avant installation. Autrement, vous vous exposeriez à un risque de décharge électrique.

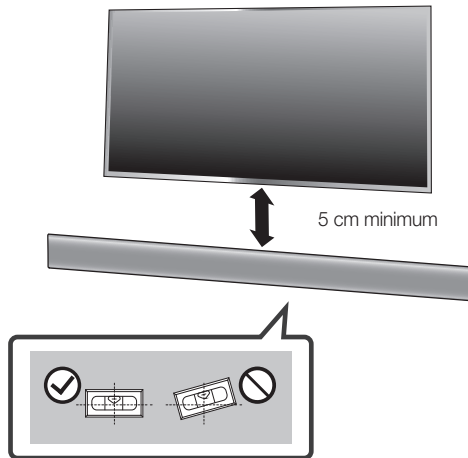

1. Placez le **Guide de fixation murale** contre le mur.
  - Le **Guide de fixation murale** doit être de niveau.
  - Si le téléviseur est monté sur le mur, installez la Soundbar à au moins 5 cm en dessous du téléviseur.

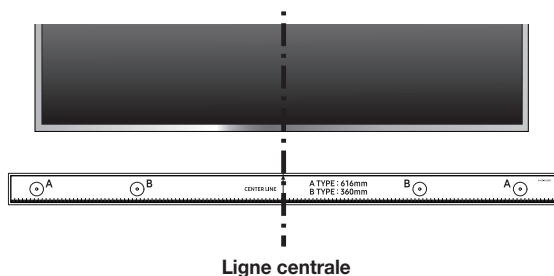

- Alignez la **Ligne centrale** du modèle papier et le centre de votre téléviseur (si vous fixez la Soundbar sous votre téléviseur), puis fixez le **Guide de fixation murale** au mur avec du ruban adhésif.



- Si vous ne fixez pas la Soundbar sous un téléviseur, placez la **Ligne centrale** au centre de la zone d'installation.

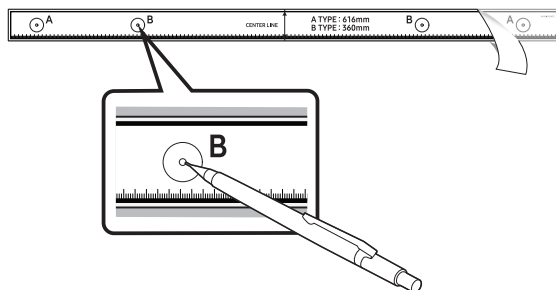

- Appuyez avec la pointe d'un stylo ou d'un crayon bien taillé au centre des images **B-TYPE** à chaque extrémité du guide pour marquer les trous des vis portantes, puis retirez le **Guide de fixation murale**.
- À l'aide d'une mèche appropriée, faites un trou dans le mur au niveau de chaque marque.



- Si les marques ne correspondent pas aux positions des poteaux muraux, veillez à insérer les ancrages ou les chevilles Molly appropriées dans les trous avant d'insérer les vis portantes. Si vous utilisez des ancrages ou des chevilles Molly, pensez à percer des trous suffisamment larges pour les accueillir.

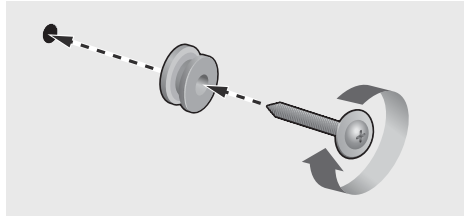

5. Enfoncez une vis (non fournie) dans chaque **Vis de fixation**, puis vissez fermement chaque vis dans un trou pour vis portante.

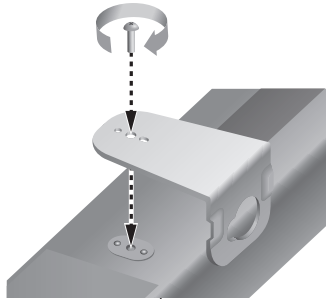

6. Utilisez les deux **Vis** (M4 x L12) pour fixer le **Support de fixation murale G et D** à l'arrière de la Soundbar. Pour une bonne fixation, veillez à aligner les excroissances de la Soundbar et les trous des supports.

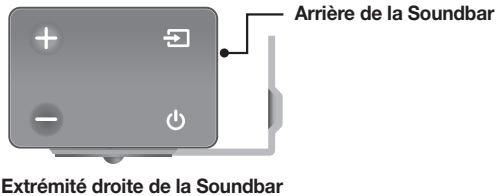

- Lors du montage, vérifiez que le crochet du **Support de fixation murale** est positionné vers le bas.



- Les fixations droite et gauche ont des formes différentes. Veillez à bien les positionner.

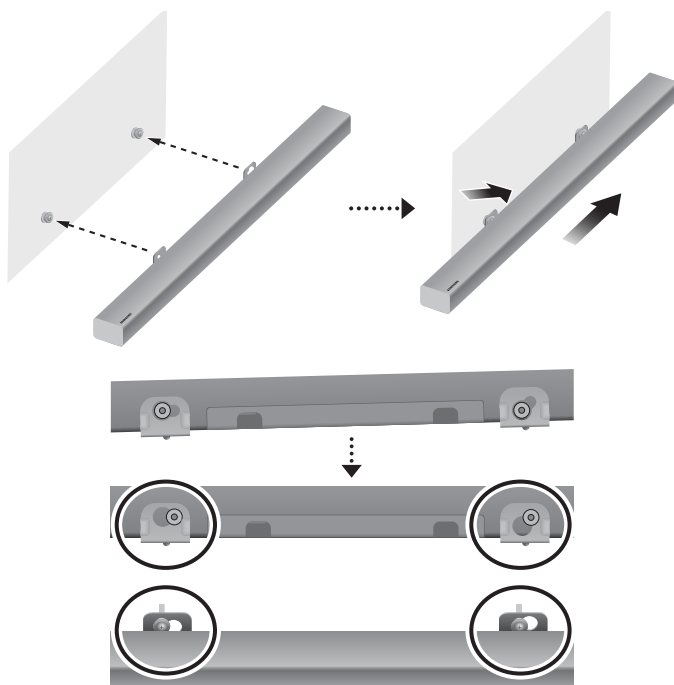

7. Installez la Soundbar, sur laquelle est fixé le **Support de fixation murale**, en accrochant le **Support de fixation murale** sur les **Vis de fixation** sur le mur.



- Inclinez légèrement la Soundbar pour insérer les deux têtes de **Vis de fixation** dans les trous du **Support de fixation murale**. Poussez la Soundbar dans la direction de la flèche pour bien fixer les deux côtés.



## RETRAIT DE LA SOUNDBAR DU MUR

1. Pour retirer la Soundbar du support mural, poussez-la dans la direction de la flèche, puis retirez-la comme indiqué sur l'image.

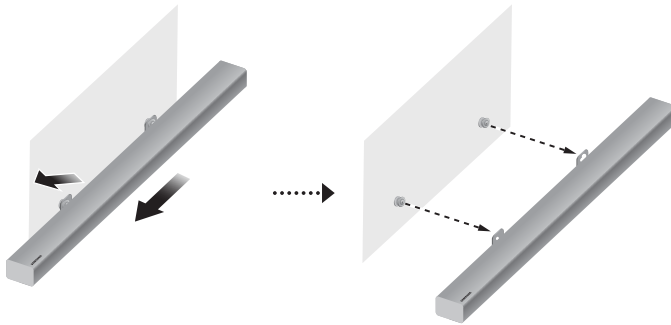

- Ne vous appuyez pas sur l'unité montée et évitez de la soumettre à des chocs ou des chutes.
- Fixez fermement l'unité au mur afin qu'elle ne tombe pas. La chute de l'appareil peut provoquer des blessures ou endommager le produit.
- Lorsque l'unité est fixée au mur, veillez à ce qu'un enfant ne tire pas sur les câbles de connexion au risque de faire tomber l'appareil.
- Pour optimiser l'installation d'une fixation murale, installez les enceintes à au moins 5 cm sous le téléviseur, si le téléviseur est monté sur le mur.
- Pour votre sécurité, dans le cas où vous ne l'utilisez pas en montage mural, veuillez installer l'unité sur une surface plane sécurisée où elle ne risque pas de tomber.



- Ne branchez pas le cordon d'alimentation de ce produit ou de votre téléviseur dans la prise murale avant que toutes les connexions entre les différents composants n'aient été effectuées.
- Avant de déplacer ou d'installer l'appareil, mettez-le hors tension et débranchez le cordon d'alimentation.

# CONNEXION DE L'APPAREIL À UN TÉLÉVISEUR



- Important : Avant de commencer, insérez la pile dans la télécommande. Reportez-vous à la page 10 pour prendre connaissance des instructions.

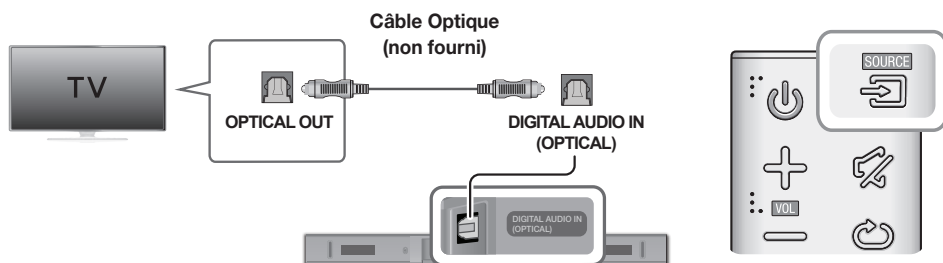

## RACCORDEMENT DE LA SOUNDBAR À UN TÉLÉVISEUR À L'AIDE D'UN CÂBLE OPTIQUE NUMÉRIQUE



1. Raccordez la prise **DIGITAL AUDIO IN (OPTICAL)** de la Soundbar à la prise **OPTICAL OUT** du téléviseur à l'aide d'un câble optique (non fourni) numérique.
2. Appuyez sur la touche  à droite de la Soundbar ou sur la touche **SOURCE** de la télécommande pour passer en mode **D.IN.**

### ► Auto Power Link

Si vous avez connecté l'unité principale à un téléviseur à l'aide d'un câble optique (non fourni) numérique, activez la fonction Auto Power de sorte que la barre audio s'allume automatiquement lorsque vous allumez votre téléviseur.

1. Raccordez la Soundbar au téléviseur à l'aide d'un câble optique (non fourni) numérique.
2. Appuyez sur la touche  à droite de la Soundbar ou sur la touche **SOURCE** de la télécommande pour passer en mode **D.IN.**
3. Appuyez sur la touche  de la télécommande pendant 5 secondes pour activer ou désactiver Auto Power Link.



- Par défaut, Auto Power Link est réglé sur ON.
- Selon le périphérique connecté, la fonction Auto Power Link peut ne pas fonctionner.

## TV SOUNDCONNECT

Vous pouvez apprécier le son du téléviseur à travers le Soundbar connecté à un Téléviseur Samsung qui prend en charge la fonction TV SoundConnect.



1. Allumez le téléviseur et le Soundbar.
2. Appuyez sur la touche  à droite de la Soundbar ou sur la touche **SOURCE** de la télécommande pour passer en mode **TV**.
3. Sur le téléviseur, un message demandant si vous souhaitez activer la fonction TV SoundConnect apparaît.
4. Sélectionnez **<Oui>** pour terminer la connexion du téléviseur à la Soundbar via la télécommande du téléviseur.



- Si le processus d'appariement TV SoundConnect échoue, accédez à SoundConnect dans le menu Son du téléviseur, sélectionnez **Ajouter un nouvel appareil** et mettez **Ajouter un nouvel appareil** sur **ACTIVÉ**, puis réessayez.
- Commutez le mode du Soundbar de TV à un autre mode met fin automatiquement à la fonction TV SoundConnect.
- Pour connecter le Soundbar à un autre téléviseur, la connexion existante doit être fermée.
- Pour interrompre la connexion existante, appuyez sur la touche **▶||** de la télécommande et maintenez-la enfoncée pendant 5 secondes ou passez à un autre mode. Pour raccorder la Soundbar à l'autre téléviseur, suivez les Étapes 1 à 4 ci-dessus.



- La fonction TV SoundConnect (SoundShare) est prise en charge par certains téléviseurs Samsung disponibles depuis 2012. Vérifiez si votre téléviseur prend en charge la fonction TV SoundConnect (SoundShare) avant de commencer. (Pour plus d'informations, reportez-vous au manuel d'utilisation du téléviseur.)
- Si votre téléviseur Samsung est sorti avant 2014, vérifiez le menu de réglages SoundShare.
- Si la distance entre le téléviseur et le Soundbar dépasse 10 m, la connexion peut ne pas être stable ou l'audio peut être discontinu. Si tel est le cas, déplacez le téléviseur ou le Soundbar afin qu'il soit dans la plage opérationnelle et rétablissez ensuite la connexion TV SoundConnect.
- Portée pour la plage de fonctionnement de TV SoundConnect:
  - Portée recommandée pour l'appariement : 2 m maxi.
  - Portée de fonctionnement recommandée : 10 m maxi.
- Les boutons Lecture/Pause, Suivant et Précédent situés sur la barre audio ou la télécommande de la barre audio ne commandent pas le téléviseur.

## ► Utiliser la fonction Bluetooth POWER On

La fonction Bluetooth POWER On est disponible une fois la Soundbar connectée avec succès à un téléviseur compatible Bluetooth à l'aide de TV SoundConnect. Lorsque la fonction Bluetooth POWER On est activée, si vous allumez ou éteignez le téléviseur connecté, la Soundbar s'allume ou s'éteint également.

1. Connectez votre téléviseur à la Soundbar à l'aide de la fonction TV SoundConnect.
2. Appuyez sur les boutons **Bluetooth POWER** du Soundbar et de la télécommande. **ON - BLUETOOTH POWER** s'affiche sur l'écran du Soundbar.
  - **ON - BLUETOOTH POWER** : Le Soundbar s'active et se désactive lorsque vous allumez ou éteignez le téléviseur.
  - **OFF - BLUETOOTH POWER** : Le Soundbar s'éteint uniquement lorsque vous éteignez le téléviseur.



- Cette fonction est prise en charge uniquement par les téléviseurs Samsung sortis à partir de 2013.

# RACCORDEMENT À DES APPAREILS EXTERNES

## CÂBLE AUDIO ANALOGIQUE OU OPTIQUE

Cette unité est équipée d'une prise d'entrée optique numérique et d'une prise d'entrée audio analogique (AUX), ce qui vous permet de la raccorder à des appareils externes de deux manières différentes.

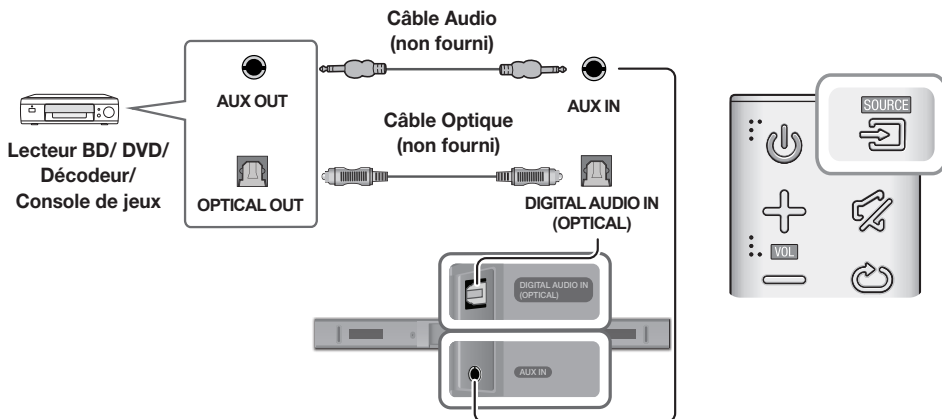

### ► Câble AUX

1. Raccordez **AUX IN** (Audio) de l'unité principale à la prise AUDIO OUT de l'appareil source à l'aide d'un câble audio.
2. Appuyez sur la touche  à droite de la Soundbar ou sur la touche **SOURCE** de la télécommande pour passer en mode **AUX**.

### ► Câble Optique

1. Raccorder **DIGITAL AUDIO IN (OPTICAL)** de l'unité principale à la prise OPTICAL OUT de l'appareil source à l'aide d'un câble optique (non fourni) numérique.
2. Appuyez sur la touche  à droite de la Soundbar ou sur la touche **SOURCE** de la télécommande pour passer en mode **D.IN**.

## USB

Vous pouvez lire des fichiers musicaux situés sur les périphériques de stockage via la Soundbar.

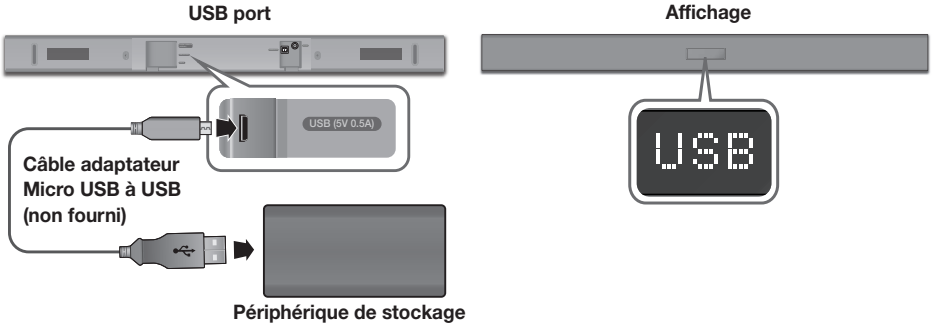

1. Raccordez un câble adaptateur Micro USB à USB à un câble USB 2.0 vers Micro USB (Type B) à une extrémité et une prise USB 2.0 femelle standard (Type A) à l'autre extrémité du câble Micro USB de la Soundbar.



- Le câble adaptateur Micro USB à USB est vendu séparément. Pour l'acheter, contactez un Centre de service Samsung ou le Service client de Samsung.

2. Connectez votre périphérique de stockage à l'extrémité femelle du câble.
3. Appuyez sur la touche  à droite de la Soundbar ou sur la touche **SOURCE** de la télécommande pour passer en mode **USB**.
4. **USB** apparaît sur l'écran d'affichage.
  - La connexion de la Soundbar au périphérique de stockage est terminée.
  - La Soundbar s'éteint automatiquement (Mise hors tension automatique) si aucun périphérique de stockage n'a été connecté pendant plus de 5 minutes.

### ► Avant de connecter un périphérique de stockage

L'utilisateur doit connaître les points suivants :

- Si le nom de fichier d'un fichier sur un périphérique de stockage dépasse 10 caractères, il ne s'affichera pas sur l'écran de la Soundbar.
- Ce produit peut ne pas être compatible avec certains types de support de stockage USB.
- Les systèmes de fichiers FAT16 et FAT32 sont pris en charge.
  - Le système de fichiers NTFS n'est pas pris en charge.
- Raccordez les périphériques de stockage au port USB du produit à l'aide d'un câble USB 2.0 vers Micro USB et d'un câble adaptateur USB 2.0 femelle standard, pour éviter tout problème de compatibilité USB.
- Ne connectez pas plusieurs périphériques de stockage au produit via un lecteur à cartes multiples. Il peut ne pas fonctionner correctement.
- Les protocoles PTP des caméras numériques ne sont pas pris en charge.
- Ne retirez pas le périphérique de stockage pendant le transfert de fichiers.
- Les fichiers musicaux protégés par la technologie DRM (MP3, WMA) d'un site Web commercial ne peuvent pas être lus.
- Les disques durs externes ne sont pas pris en charge.
- Les téléphones mobiles ne sont pas pris en charge.

## BRANCHEMENTS

- Liste de compatibilités:

Extension	Codec	Débit d'échantillonnage	Débit binaire
<b>*.mp3</b>	MPEG 1 Layer2	16 ~ 48 KHz	80 ~ 320 kbps
	MPEG 1 Layer3	16 ~ 48 KHz	80 ~ 320 kbps
	MPEG 2 Layer3	16 ~ 48 KHz	80 ~ 320 kbps
	MPEG 2,5 Layer3	16 ~ 48 KHz	80 ~ 320 kbps
<b>*.wma</b>	Wave_Format_MSAudio1	16 ~ 48 KHz	56 ~ 128 kbps
	Wave_Format_MSAudio2	16 ~ 48 KHz	56 ~ 128 kbps
<b>*.aac</b>	AAC	16 ~ 96 KHz	48 ~ 320 kbps
	AAC-LC	16 ~ 96 KHz	128 ~ 192 kbps 5,1 canaux 320 kbps
	HE-AAC	24 ~ 96 KHz	48 ~ 64 kbps 5,1 canaux 160 kbps
<b>*.wav</b>	-	16 ~ 48 KHz	jusqu'à 3000 kbps
<b>*.ogg</b>	OGG 1.1.0	16 ~ 48 KHz	50 ~ 500 kbps
<b>*.flac</b>	FLAC 1.1.0, FLAC 1.2.1	16 ~ 96 KHz	jusqu'à 3000 kbps



- Si votre périphérique de stockage contient trop de dossiers et de fichiers, la Soundbar mettra peut-être du temps à accéder à vos fichiers et à les lancer.

# MODE D'ENTRÉE

Appuyez sur la touche  à droite de l'unité principale ou sur la touche **SOURCE** de la télécommande pour sélectionner le mode de votre choix.



Extrémité droite de la Soundbar

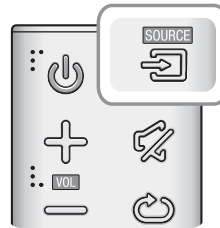

Mode d'entrée	Affichage
Entrée Optique numérique	<b>D.IN</b>
Entrée AUX	<b>AUX</b>
Mode BLUETOOTH	<b>BT</b>
TV SoundConnect	<b>TV</b>
Mode USB	<b>USB</b>

## FONCTION AUTO POWER DOWN

L'appareil s'éteint automatiquement sous les conditions suivantes:

- Mode D.IN/BT/TV/USB
  - S'il n'y a aucun signal audio pendant 5 minutes.
- Mode AUX
  - Si le câble AUX n'est pas connecté pendant 5 minutes.
  - Si aucune entrée de TOUCHE n'est reçue durant 8 heures lorsque le câble AUX est branché. (La fonction Auto Power Down peut être désactivée uniquement dans ce cas.)

Pour désactiver la fonction Auto Power Down, en mode **AUX**, appuyez sur la touche **▶II** et maintenez-la enfoncée pendant 5 secondes. **ON - AUTO POWER DOWN / OFF - AUTO POWER DOWN** apparaît sur l'écran.

# BLUETOOTH

Vous pouvez connecter un appareil Bluetooth à la Soundbar et profiter du son stéréo sans aucun câble !

## POUR CONNECTER LE SYSTÈME SOUNDBAR À UN PÉRIPHÉRIQUE BLUETOOTH

Vérifiez si le périphérique Bluetooth prend en charge la fonction des écouteurs stéréo compatible Bluetooth.

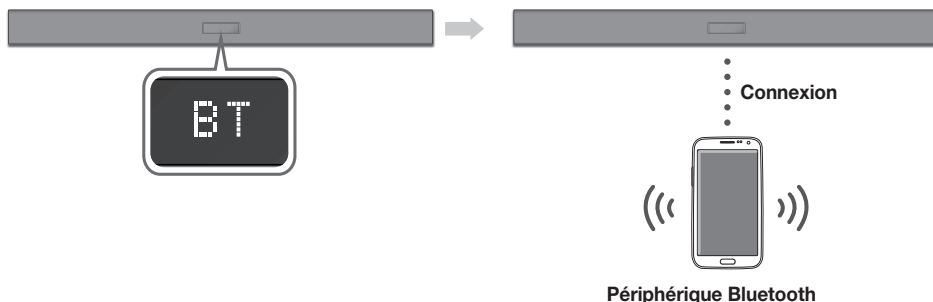

- Appuyez sur la touche  à droite de la Soundbar ou sur la touche **SOURCE** de la télécommande pour passer en mode **BT**.
  - Le message **BT READY** apparaît sur la façade de la Soundbar.
- Sélectionnez le menu Bluetooth sur le périphérique Bluetooth que vous désirez connecter. (Reportez-vous pour cela au manuel d'utilisation de ce périphérique.)
- Sélectionnez « **[AV] Samsung Soundbar Kxxx K-Series** » dans la liste.
  - Lorsque le Soundbar est connecté à l'appareil Bluetooth, **[Nom du périphérique Bluetooth]** → **BT** s'affiche à l'écran.
  - Le nom du périphérique peut uniquement être affiché en anglais. Un soulignement " \_ " sera affiché si le nom n'est pas en anglais.
  - Si le fait d'associer le périphérique Bluetooth et le système Soundbar a échoué, supprimez le précédent « **[AV] Samsung Soundbar Kxxx K-Series** » identifié par le périphérique Bluetooth et faites-lui rechercher le système Soundbar à nouveau.
- Lisez de la musique sur le périphérique connecté.
  - Vous pouvez écouter de la musique lue sur le périphérique Bluetooth connecté via le système Soundbar.
  - En mode **BT**, les fonctions Lecture/Pause/Suivant/Précédent ne sont pas disponibles. Cependant, ces fonctions sont disponibles dans les périphériques Bluetooth qui prennent en charge la fonctionnalité AVRCP.





- Si le code PIN de sécurité est demandé lors de la connexion d'un périphérique Bluetooth, entrez <0000>.
- Un seul périphérique Bluetooth peut être associé à la fois.
- La connexion Bluetooth sera terminée lorsque le Soundbar sera éteint.
- Le Soundbar peut ne pas effectuer la recherche ou la connexion Bluetooth correctement dans les cas suivants:
  - En présence d'un champ électrique puissant autour du système Soundbar.
  - Si plusieurs périphériques Bluetooth sont associés simultanément au système Soundbar.
  - Si le périphérique Bluetooth est éteint, mal positionné ou s'il connaît des dysfonctionnements.
- Notez que des appareils tels que des fours à micro-ondes, des adaptateurs LAN sans fil, des lampes fluorescentes et des fours à gaz pour chauffage des locaux utilisent la même plage de fréquences que le périphérique Bluetooth, ce qui peut provoquer des interférences électriques.
- Le Soundbar prend en charge les données SBC (44,1 kHz, 48 kHz).
- Effectuez uniquement la connexion à un périphérique Bluetooth qui prend en charge la fonction A2DP (AV).
- Vous ne pouvez pas connecter le Soundbar à un périphérique Bluetooth qui prend en charge uniquement la fonction HF (Mains libres).
- Lorsque vous avez apparié la barre audio à un périphérique Bluetooth, sélectionner « **[AV] Samsung Soundbar Kxxx K-Series** » parmi la liste des périphériques connectés à ce périphérique placera automatiquement la barre audio en mode **BT**.
  - Disponible uniquement si le Soundbar est listé dans les périphériques appariés du périphérique Bluetooth. (Le périphérique Bluetooth et le Soundbar doivent être appariés au préalable au moins une fois)
- Le Soundbar apparaîtra dans la liste des périphériques recherchés du périphérique Bluetooth uniquement lorsque le Soundbar affiche **BT READY**.
- En mode TV SoundConnect, le Soundbar ne peut pas être apparié à un autre périphérique Bluetooth.

## BLUETOOTH POWER ON (BLUETOOTH POWER)

Lorsque la fonction Bluetooth Power On est activée et que le Soundbar est désactivé, si un périphérique Bluetooth précédemment associé essaye de se connecter au Soundbar, le Soundbar s'active automatiquement.

1. Appuyez sur **Bluetooth POWER** situé sur la télécommande lorsque la Soundbar est activée.
2. **ON - BLUETOOTH POWER** s'affiche sur l'écran de la Soundbar.

## POUR DÉCONNECTER LE PÉRIPHÉRIQUE BLUETOOTH DU SYSTÈME SOUNDBAR

Vous pouvez déconnecter le périphérique Bluetooth du système Soundbar. Pour les instructions, reportez-vous au manuel d'utilisation de ce périphérique.

- Le système Soundbar sera déconnecté.
- Lorsque le système Soundbar est déconnecté du périphérique Bluetooth, le système Soundbar affiche **BT DISCONNECTED** en façade.

## POUR DÉCONNECTER LE SYSTÈME SOUNDBAR DU PÉRIPHÉRIQUE BLUETOOTH

Appuyez sur la touche **SOURCE** de la télécommande ou sur la touche  à droite du produit pour passer du mode **BT** à un autre mode ou éteignez la Soundbar.

- Le périphérique Bluetooth attend un certain temps la réponse du système Soundbar avant de mettre fin à la connexion. (Le temps de déconnexion peut varier en fonction du périphérique Bluetooth.)



- En mode Bluetooth, la connexion sera perdue si la distance entre le système Soundbar et le périphérique Bluetooth dépasse 10 m.
- Le système Soundbar s'éteint après 5 minutes en état Prêt.

### ► À propos du Bluetooth

Le système Bluetooth est une technologie qui permet de connecter facilement entre eux des périphériques compatibles Bluetooth à l'aide d'une liaison sans fil courte distance.

- Ce périphérique Bluetooth peut générer du bruit ou créer des dysfonctionnements en fonction des conditions d'utilisation lorsque:
  - Une partie du corps de l'appareil est en contact avec le système de réception/transmission du périphérique Bluetooth ou du système Soundbar.
  - Il est soumis à des variations électriques provenant d'obstructions provoquées par un mur, un coin ou des cloisonnements de bureaux.
  - Il est exposé à des interférences électriques provenant d'appareils utilisant la même bande de fréquences (exemple : équipements médicaux, fours à micro-ondes et réseaux LAN sans fil).
- Associer le système Soundbar et le périphérique Bluetooth tout en maintenant une faible distance.
- Plus la distance est grande entre l'Soundbar et le périphérique Bluetooth, plus la qualité de la transmission se dégrade. Si la distance excède la plage opérationnelle Bluetooth, la connexion est perdue.
- Dans les zones où la réception est faible, la connexion Bluetooth peut ne pas fonctionner correctement.
- La connexion Bluetooth ne fonctionne que lorsqu'elle est proche de l'appareil. La connexion s'interrompt automatiquement lorsque cette plage est dépassée. Même si la distance est respectée, il est possible que la qualité sonore soit détériorée par des obstacles (ex. : murs, portes).
- Cet appareil sans fil peut causer des interférences électriques lors de son fonctionnement.

## UTILISATION DE L'APPLICATION SAMSUNG AUDIO REMOTE

### ► Installation de l'application Samsung Audio Remote

Pour contrôler la Soundbar depuis votre smartphone et l'application Samsung Audio Remote, téléchargez cette application sur Google Play.

Recherchez : Samsung Audio Remote



### ► Lancement de l'application Samsung Audio Remote

Pour lancer et utiliser l'application Samsung Audio Remote, appuyez sur l'icône Audio Remote sur votre téléphone, puis suivez les instructions affichées à l'écran.

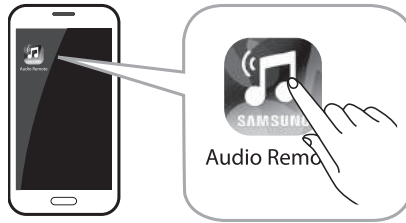

- L'application Samsung Audio Remote n'est compatible qu'avec les téléphones portables Android qui exécutent la version 3.0 d'Android ou une version ultérieure.

# MISE À JOUR LOGICIELLE

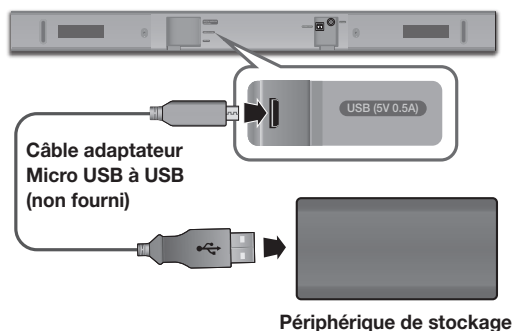

Samsung peut proposer à l'avenir des mises à jour pour le micrologiciel du système de la Soundbar.

Si une mise à jour est proposée, vous pouvez mettre à jour le microprogramme en connectant le périphérique de stockage contenant la mise à jour du microprogramme enregistré au port USB de votre Soundbar.

Notez qu'en présence de plusieurs fichiers de mise à jour, vous devez les charger séparément sur le périphérique de stockage et les utiliser un à la fois pour mettre à jour le micrologiciel.

Veillez visiter le site Web Samsung.com ou contacter le centre d'assistance téléphonique de Samsung pour recevoir de plus amples informations concernant le téléchargement des fichiers de mise à jour.

## PROCÉDURE DE MISE À JOUR

1. Raccordez un câble adaptateur Micro USB à USB à un câble USB 2.0 vers Micro USB (Type B) à une extrémité et une prise USB 2.0 femelle standard (Type A) à l'autre extrémité du câble Micro USB de la Soundbar.



- Le câble adaptateur Micro USB à USB est vendu séparément. Pour l'acheter, contactez un Centre de service Samsung ou le Service client de Samsung.

2. Suivez les étapes ci-dessous pour télécharger le logiciel du produit :  
Rendez-vous sur le site Web Samsung sur (samsung.com/sec) → recherchez le nom du modèle - sélectionnez l'option de menu d'assistance client (le nom de l'option est sujet à modifications)
3. Sauvegardez le logiciel téléchargé sur une clé USB et sélectionnez « Extraire ici » pour dé-zipper le dossier.
4. Éteignez la Soundbar et connectez le périphérique de stockage contenant la mise à jour du logiciel au port femelle sur un câble adaptateur Micro USB.
5. Allumez la Soundbar. Dans les 3 minutes, **UPDATE** s'affiche et la mise à jour commence.
6. Après que cela est terminé, l'alimentation de la Soundbar s'éteint. Dans cet état, appuyez sur la touche ►II de la télécommande pendant 5 secondes.



- Cet appareil comporte la fonction DUAL BOOT. Si la mise à jour du micrologiciel échoue, vous pouvez relancer sa mise à jour.

## SI UPDATE N'EST PAS AFFICHÉ

1. Éteignez la Soundbar, branchez le périphérique de stockage USB contenant les fichiers de mise à jour sur le port USB de la Soundbar.
2. Débranchez le cordon d'alimentation, puis branchez-le à nouveau et allumez l'appareil.



- Insérez un périphérique de stockage contenant la mise à jour du micrologiciel dans le port USB situé sur l'unité principale.
- La mise à jour du micrologiciel peut ne pas fonctionner correctement si les fichiers audio pris en charge par la barre audio dans le périphérique de stockage.
- N'éteignez pas l'appareil et ne retirez pas le périphérique de stockage lorsque les mises à jour sont en train d'être appliquées. L'unité principale s'éteint automatiquement une fois que la mise à jour du micrologiciel est terminée.
- Une fois la mise à jour terminée, la configuration d'utilisateur est initialisée dans la Soundbar. Nous vous recommandons de noter vos réglages, vous pourrez ainsi aisément les réinitialiser après la mise à jour. Si la mise à jour du logiciel échoue, vérifiez que le périphérique de stockage n'est pas défectueux.
- Les utilisateurs de Mac OS doivent utiliser MS-DOS (FAT) comme format USB.
- Selon le fabricant, certains périphériques de stockage pourraient ne pas être pris en charge.

# TÉPANNAGE

Avant de contacter l'assistance, veuillez lire ce qui suit.

## L'ensemble ne s'allume pas.

- |  |   |
|--|---|
| <ul style="list-style-type: none"> <li>Le cordon d'alimentation est-il branché dans la prise?</li> </ul> | <ul style="list-style-type: none"> <li>→ Branchez la fiche d'alimentation électrique dans la prise murale.</li> </ul> |
|--|---|

## La fonction ne s'active pas lorsque vous appuyez sur le bouton correspondant.

- |  |   |
|--|---|
| <ul style="list-style-type: none"> <li>L'air est-il chargé en électricité statique?</li> </ul> | <ul style="list-style-type: none"> <li>→ Débranchez la fiche d'alimentation électrique et rebranchez-la.</li> </ul> |
|--|---|

## Aucun son n'est émis.

- |  |  |
|--|--|
| <ul style="list-style-type: none"> <li>La fonction Muet est-elle activée?</li> </ul> | <ul style="list-style-type: none"> <li>→ Appuyez sur le bouton  (Muet) pour annuler la fonction.</li> </ul> |
| <ul style="list-style-type: none"> <li>Le volume est-il réglé au minimum?</li> </ul> | <ul style="list-style-type: none"> <li>→ Permet de régler le Volume.</li> </ul>  |

## La télécommande ne fonctionne pas.

- |  |  |
|--|--|
| <ul style="list-style-type: none"> <li>Les piles sont-elles usées?</li> </ul>  | <ul style="list-style-type: none"> <li>→ Remplacez-les.</li> </ul>                 |
| <ul style="list-style-type: none"> <li>La distance entre la télécommande et l'unité principale est-elle trop importante ?</li> </ul> | <ul style="list-style-type: none"> <li>→ Rapprochez-vous de l'appareil.</li> </ul> |

## La fonction TV SoundConnect (appariement du téléviseur) a échoué.

- |   |   |
|---|---|
| <ul style="list-style-type: none"> <li>Votre téléviseur prend-il en charge TV SoundConnect?</li> </ul>                | <ul style="list-style-type: none"> <li>→ TV SoundConnect est pris en charge par certains téléviseurs Samsung commercialisés après 2012. Vérifiez si votre téléviseur prend en charge TV SoundConnect.</li> </ul>  |
| <ul style="list-style-type: none"> <li>La version du micrologiciel du téléviseur est-elle la plus récente?</li> </ul> | <ul style="list-style-type: none"> <li>→ Mettez votre téléviseur à jour avec la version du micrologiciel la plus récente.</li> </ul>  |
| <ul style="list-style-type: none"> <li>Une erreur s'est-elle produite lors de la connexion?</li> </ul>                | <ul style="list-style-type: none"> <li>→ Contactez le centre d'appels Samsung.</li> <li>→ Réinitialisez TV SoundConnect et connectez-le à nouveau. Pour réinitialiser la connexion TV SoundConnect, appuyez sur la touche  et maintenez-la enfoncée pendant 5 secondes.</li> </ul> |

# SPÉCIFICATIONS

<b>GÉNÉRAL</b>	<b>USB</b>		5V / 0,5A
	<b>Poids</b>	<b>Unité principale</b>	1,5 kg
		<b>Caisson de basses (PS-WM10)</b>	2,8 kg
	<b>Dimensions (L x H x P)</b>	<b>Unité principale</b>	907,5 x 53,5 x 70,5 mm
		<b>Caisson de basses (PS-WM10)</b>	155,0 x 300,0 x 285,0 mm
	<b>Plage de températures en fonctionnement</b>		de +5 à +35 °C
<b>Plage d'humidité en fonctionnement</b>		de 10 à 75 %	
<b>AMPLIFICATEUR</b>	<b>Puissance de sortie nominale</b>	<b>Unité principale</b>	35W x 2, 6 OHM
		<b>Caisson de basses (PS-WM10)</b>	60W, 3 OHM
<b>Formats de lecture pris en charge (Le son DTS 2.0 est lu au format DTS.)</b>			LPCM 2ch, Dolby Audio™ (prise en charge de Dolby® Digital), DTS
<b>PUISSANCE DE SORTIE DE L'APPAREIL SANS FIL</b>		<b>Puissance de transmission BT max.</b>	100 mW à 2,4 GHz – 2,4835 GHz

\* La présentation et les spécifications peuvent faire l'objet de modifications sans préavis.

\* Caractéristiques nominales

- Samsung Electronics Co., Ltd se réserve le droit de modifier les caractéristiques sans préavis.
- Le poids et les dimensions sont approximatifs.
- Pour plus d'informations sur l'alimentation et la consommation électriques, reportez-vous à l'étiquette collée sur le produit. (Étiquette: Bas de l'Unité Principale Soundbar)

<b>Consommation électrique totale en veille (W)</b>		2,9W
<b>Bluetooth</b>	<b>Méthode de désactivation du port</b>	Appuyez sur la touche « <b>Bluetooth POWER</b> » sur la télécommande en mode « <b>BT</b> ».

※ **Avis de licence libre**

- Pour toute requête et demande concernant les sources ouvertes, contactez Samsung via e-mail à l'adresse (oss.request@samsung.com).

## LICENCE



Manufactured under license from Dolby Laboratories. Dolby, Dolby Audio, Pro Logic, and the double-D symbol are trademarks of Dolby Laboratories.



For DTS patents, see <http://patents.dts.com>. Manufactured under license from DTS Licensing Limited. DTS, the Symbol, DTS in combination with the Symbol, and DTS 2.0 Channel are registered trademarks or trademarks of DTS, Inc. in the United States and/or other countries. © DTS, Inc. All Rights Reserved.

Samsung Electronics déclare par la présente que cet équipement est conforme à la directive 2014/53/UE.

Le texte complet de la déclaration de conformité de l'UE est disponible à l'adresse Internet suivante : <http://www.samsung.fr>, puis allez dans Assistance > Sélectionner un produit et saisissez le nom de modèle.

Cet équipement peut fonctionner dans tous les pays de l'Union européenne.





# SAMSUNG

## Comment contacter Samsung dans le monde

Si vous avez des suggestions ou des questions concernant les produits Samsung, veuillez contacter le Service Consommateurs Samsung.

Country	Contact Centre ☎	Web Site
<b>Europe</b>		
UK	0330 SAMSUNG (7267864)	<a href="http://www.samsung.com/uk/support">www.samsung.com/uk/support</a>
IRELAND (EIRE)	0818 717100	<a href="http://www.samsung.com/ie/support">www.samsung.com/ie/support</a>
GERMANY	06196 77 555 77	<a href="http://www.samsung.com/de/support">www.samsung.com/de/support</a>
FRANCE	01 48 63 00 00	<a href="http://www.samsung.com/fr/support">www.samsung.com/fr/support</a>
ITALIA	800-SAMSUNG (800.7267864)	<a href="http://www.samsung.com/it/support">www.samsung.com/it/support</a>
SPAIN	0034902172678	<a href="http://www.samsung.com/es/support">www.samsung.com/es/support</a>
PORTUGAL	808 207 267	<a href="http://www.samsung.com/pt/support">www.samsung.com/pt/support</a>
LUXEMBURG	261 03 710	<a href="http://www.samsung.com/be_fr/support">www.samsung.com/be_fr/support</a>
NETHERLANDS	088 90 90 100	<a href="http://www.samsung.com/nl/support">www.samsung.com/nl/support</a>
BELGIUM	02-201-24-18	<a href="http://www.samsung.com/be/fr/support">www.samsung.com/be/fr/support</a> (Dutch) <a href="http://www.samsung.com/be/fr/support">www.samsung.com/be_fr/support</a> (French)
NORWAY	815 56480	<a href="http://www.samsung.com/no/support">www.samsung.com/no/support</a>
DENMARK	707 019 70	<a href="http://www.samsung.com/dk/support">www.samsung.com/dk/support</a>
FINLAND	030-6227 515	<a href="http://www.samsung.com/finland/support">www.samsung.com/finland/support</a>
SWEDEN	0771 726 786	<a href="http://www.samsung.com/se/support">www.samsung.com/se/support</a>
POLAND	801-172-678* lub +48 22 607-93-33* * (koszt polaczenia według taryfy operatora)	<a href="http://www.samsung.com/pl/support/">http://www.samsung.com/pl/support/</a>
HUNGARY	0680SAMSUNG (0680-726-7864)	<a href="http://www.samsung.com/hu/support">www.samsung.com/hu/support</a>
AUSTRIA	0800-SAMSUNG (0800-7267864) {Only for Dealers} 0810-112233	<a href="http://www.samsung.com/at/support">www.samsung.com/at/support</a>

Country	Contact Centre ☎	Web Site
SWITZERLAND	0800 726 78 64 (0800-SAMSUNG)	<a href="http://www.samsung.com/ch/support">www.samsung.com/ch/support</a> (German) <a href="http://www.samsung.com/ch_fr/support">www.samsung.com/ch_fr/support</a> (French)
CZECH	800 - SAMSUNG (800-726786)	<a href="http://www.samsung.com/cz/support">www.samsung.com/cz/support</a>
SLOVAKIA	0800 - SAMSUNG (0800-726 786)	<a href="http://www.samsung.com/sk/support">www.samsung.com/sk/support</a>
CROATIA	072 726 786	<a href="http://www.samsung.com/hr/support">www.samsung.com/hr/support</a>
BOSNIA	055 233 999	<a href="http://www.samsung.com/support">www.samsung.com/support</a>
MONTENEGRO	020 405 888	
SLOVENIA	080 697 267 (brezplačna številka)	<a href="http://www.samsung.com/si/support">www.samsung.com/si/support</a>
SERBIA	011 321 6899	<a href="http://www.samsung.com/rs/support">www.samsung.com/rs/support</a>
ALBANIA	045 620 202	<a href="http://www.samsung.com/al/support">www.samsung.com/al/support</a>
BULGARIA	*3000 Цена в мрежата 0800 111 31, Безплатна телефонна линия	<a href="http://www.samsung.com/bg/support">www.samsung.com/bg/support</a>
ROMANIA	*8000 (apel in retea) 08008-726-78-64 (08008-SAMSUNG) Apel GRATUIT	<a href="http://www.samsung.com/ro/support">www.samsung.com/ro/support</a>
CYPRUS	8009 4000 only from landline, toll free	<a href="http://www.samsung.com/gr/support">www.samsung.com/gr/support</a>
GREECE	80111-SAMSUNG (80111 726 7864) only from land line (+30) 210 6897691 from mobile and land line	
LITHUANIA	8-800-77777	<a href="http://www.samsung.com/lt/support">www.samsung.com/lt/support</a>
LATVIA	8000-7267	<a href="http://www.samsung.com/lv/support">www.samsung.com/lv/support</a>
ESTONIA	800-7267	<a href="http://www.samsung.com/ee/support">www.samsung.com/ee/support</a>



**[Élimination des batteries de ce produit]**

### (Applicable aux pays disposant de systèmes de collecte séparés)

Le symbole sur la batterie, le manuel ou l'emballage indique que les batteries de ce produit ne doivent pas être éliminées en fin de vie avec les autres déchets ménagers. L'indication éventuelle des symboles chimiques Hg, Cd ou Pb signifie que la batterie contient des quantités de mercure, de cadmium ou de plomb supérieures aux niveaux de référence stipulés dans la directive CE 2006/66.

Si les batteries ne sont pas correctement éliminées, ces substances peuvent porter préjudice à la santé humaine ou à l'environnement.

Afin de protéger les ressources naturelles et d'encourager la réutilisation du matériel, veuillez à séparer les batteries des autres types de déchets et à les recycler via votre système local de collecte gratuite des batteries.



**Les bons gestes de mise au rebut de ce produit  
(Déchets d'équipements électriques & électroniques)**

### (Applicable aux pays disposant de systèmes de collecte séparés)

Ce symbole sur le produit, ses accessoires ou sa documentation indique que ni le produit, ni ses accessoires électroniques usagés (chargeur, casque audio, câble USB, etc.) ne peuvent être jetés avec les autres déchets ménagers. La mise au rebut incontrôlée des déchets présentant des risques environnementaux et de santé publique, veuillez séparer vos produits et accessoires usagés des autres déchets. Vous favoriserez ainsi le recyclage de la matière qui les compose dans le cadre d'un développement durable.

Les particuliers sont invités à contacter le magasin leur ayant vendu le produit ou à se renseigner auprès des autorités locales pour connaître les procédures et les points de collecte de ces produits en vue de leur recyclage.

Les entreprises et particuliers sont invités à contacter leurs fournisseurs et à consulter les conditions de leur contrat de vente. Ce produit et ses accessoires ne peuvent être jetés avec les autres déchets.

Pour obtenir des informations sur les engagements environnementaux de Samsung et sur les obligations réglementaires spécifiques à l'appareil, par ex. la réglementation REACH WEEE, rendez-vous sur :

[http://www.samsung.com/uk/aboutsamsung/samsungelectronics/corporatecitizenship/data\\_corner.html](http://www.samsung.com/uk/aboutsamsung/samsungelectronics/corporatecitizenship/data_corner.html)

# Εγχειρίδιο χρήσης

## Φανταστείτε τις δυνατότητες

Σας ευχαριστούμε που αγοράσατε ένα προϊόν Samsung.

Προκειμένου να λάβετε πιο ολοκληρωμένο σέρβις,  
δηλώστε το προϊόν σας στη διαδικτυακή διεύθυνση





[www.samsung.com/register](http://www.samsung.com/register)

# ΠΛΗΡΟΦΟΡΙΕΣ ΓΙΑ ΤΗΝ ΑΣΦΑΛΕΙΑ

## ΠΡΟΕΙΔΟΠΟΙΗΣΕΙΣ ΓΙΑ ΤΗΝ ΑΣΦΑΛΕΙΑ

ΓΙΑ ΝΑ ΠΕΡΙΟΡΙΣΕΤΕ ΤΟΝ ΚΙΝΔΥΝΟ ΗΛΕΚΤΡΟΠΛΗΞΙΑΣ ΜΗΝ ΑΦΑΙΡΕΙΤΕ ΤΟ ΠΙΣΩ ΚΑΛΥΜΜΑ. Η ΣΥΣΚΕΥΗ ΔΕΝ ΠΕΡΙΧΕΙ ΕΞΑΡΤΗΜΑΤΑ ΠΟΥ ΜΠΟΡΟΥΝ ΝΑ ΕΠΙΣΚΕΥΑΣΤΟΥΝ ΑΠΟ ΤΟ ΧΡΗΣΤΗ. ΓΙΑ ΤΙΣ ΕΡΓΑΣΙΕΣ ΣΥΝΤΗΡΗΣΗΣ ΕΜΠΙΣΤΕΥΘΕΙΤΕ ΕΞΕΙΔΙΚΕΥΜΕΝΟ ΠΡΟΣΩΠΙΚΟ.

 <div style="border: 1px solid black; padding: 5px; text-align: center;"> <b>ΠΡΟΣΟΧΗ</b>                  ΚΙΝΔΥΝΟΣ                  ΗΛΕΚΤΡΟΠΛΗΞΙΑΣ ΜΗΝ                  ΑΝΟΙΓΕΤΕ             </div> 	 <p>Αυτό το σύμβολο υποδεικνύει ότι υπάρχει υψηλή τάση στο εσωτερικό της συσκευής. Είναι επικίνδυνο να έρχεστε σε επαφή με οποιοδήποτε εσωτερικό εξάρτημα αυτού του προϊόντος.</p>
	 <p>Αυτό το σύμβολο υποδεικνύει ότι αυτό το προϊόν συνοδεύεται από σημαντικά έντυπα αναφορικά με τη λειτουργία και τη συντήρηση.</p>

	<p>Προϊόν κατηγορίας II: Αυτό το σύμβολο υποδεικνύει ότι δεν απαιτείται σύνδεση ασφαλείας με την ηλεκτρική γείωση.</p>
	<p>Τάση εναλλασσόμενου ρεύματος: Αυτό το σύμβολο υποδεικνύει ότι η ονομαστική τάση που επισημαίνεται με το σύμβολο είναι τάση εναλλασσόμενου ρεύματος.</p>
	<p>Τάση συνεχούς ρεύματος: Αυτό το σύμβολο υποδεικνύει ότι η ονομαστική τάση που επισημαίνεται με το σύμβολο είναι τάση συνεχούς ρεύματος.</p>
	<p>Προσοχή, συμβουλευτείτε τις οδηγίες χρήσης: Αυτό το σύμβολο καθοδηγεί το χρήστη να συμβουλευτεί το εγχειρίδιο χρήσης για περαιτέρω πληροφορίες σχετικά με την ασφάλεια.</p>

**ΠΡΟΕΙΔΟΠΟΙΗΣΗ** : Μην εκθέτετε τη συσκευή σε βροχή ή υγρασία, προκειμένου να μειώσετε τον κίνδυνο πυρκαγιάς ή ηλεκτροπληξίας.

**ΠΡΟΣΟΧΗ** : ΓΙΑ ΝΑ ΑΠΟΦΥΓΕΤΕ ΤΗΝ ΗΛΕΚΤΡΟΠΛΗΞΙΑ, ΤΟΠΟΘΕΤΗΣΤΕ ΟΛΟΚΛΗΡΟ ΤΟ ΠΛΑΤΥ ΤΜΗΜΑ ΤΟΥ ΦΙΣ ΣΤΟ ΠΛΑΤΥ ΤΜΗΜΑ ΤΗΣ ΠΡΙΖΑΣ.

- Η συσκευή αυτή θα πρέπει πάντα να συνδέεται σε δίκτυο AC με προστατευτική σύνδεση γείωσης.
- Για να αποσυνδέσετε τη συσκευή από το ρεύμα, θα πρέπει να τραβήξετε το βύσμα από την πρίζα, κατά συνέπεια η πρίζα θα πρέπει να είναι κατάλληλη.

### ΠΡΟΣΟΧΗ

- Μην εκθέτετε αυτή τη συσκευή σε σταγόνες ή πιτσιλιάρια υγρών. Μην τοποθετείτε δοχεία γεμάτα με υγρό, όπως βάζα, επάνω στη συσκευή.
- Για να απενεργοποιήσετε πλήρως αυτή τη συσκευή, θα πρέπει να αποσυνδέσετε το φισ ρεύματος από την πρίζα. Για το λόγο αυτόν, το φισ ρεύματος θα πρέπει να είναι εύκολα και άμεσα προσπελάσιμο συνεχώς.

## ΠΡΟΦΥΛΑΞΕΙΣ

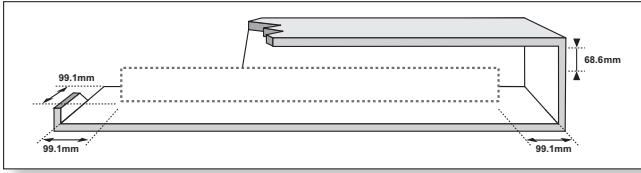

Βεβαιωθείτε ότι η παροχή εναλλασσόμενου ρεύματος του σπιτιού σας είναι συμβατή με τις προδιαγραφές που αναγράφονται στην ετικέτα αναγνώρισης που υπάρχει στο πίσω μέρος του προϊόντος. Τοποθετήστε το προϊόν οριζόντια, σε κατάλληλη βάση (έπιπλο), προβλέποντας αρκετό χώρο γύρω της για εξαερισμό 7-10 εκατοστά. Βεβαιωθείτε ότι οι οπές αερισμού δεν είναι καλυμμένες. Μην τοποθετείτε τη μονάδα επάνω σε ενισχυτές ή άλλον εξοπλισμό, ο οποίος ενδέχεται να θερμανθεί. Αυτή η μονάδα έχει σχεδιαστεί για συνεχή χρήση. Για να απενεργοποιήσετε πλήρως τη μονάδα, αποσυνδέστε το φως εναλλασσόμενου ρεύματος από την πρίζα. Αποσυνδέστε τη μονάδα αν σκοπεύετε να την αφήσετε αχρησιμοποίητη για μεγάλο χρονικό διάστημα.

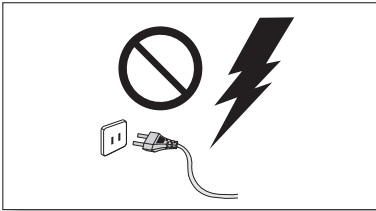

Κατά τη διάρκεια καταιγίδων, αποσυνδέστε το φως από την πρίζα ρεύματος. Απότομες κορυφές της τάσης τροφοδοσίας λόγω κεραυνών μπορεί να προκαλέσουν βλάβη στη μονάδα.

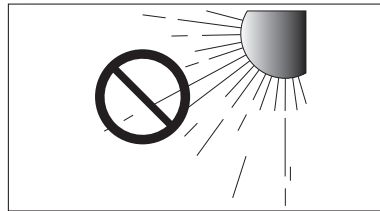

Μην εκθέτετε την συσκευή σε άμεσο ηλιακό φως ή άλλες πηγές θερμότητας. Μπορεί να προκληθεί υπερθέρμανση και δυσλειτουργία της μονάδας.

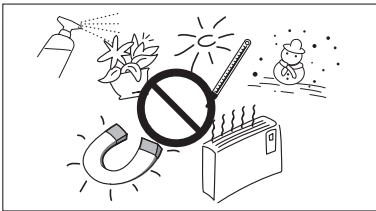

Προστατέψτε τη συσκευή από υγρασία (π.χ. ανθοδοχεία) και υπερβολική ζέση (π.χ. τζάκι) ή από εξοπλισμό που προκαλεί ισχυρά μαγνητικά ή ηλεκτρικά πεδία (π.χ. ηχεία). Αποσυνδέστε το καλώδιο ρεύματος από την παροχή ρεύματος σε περίπτωση που το προϊόν παρουσιάζει κάποια δυσλειτουργία. Το προϊόν δεν προορίζεται για βιομηχανική χρήση. Προορίζεται αποκλειστικά για προσωπική χρήση. Ενδέχεται να προκύψει συμπύκνωση υγρασίας εάν το προϊόν ή ο δίσκος βρίσκονται σε περιβάλλον με σε χαμηλές θερμοκρασίες. Εάν κατά τη διάρκεια του Χειμώνα πρέπει να μεταφέρετε τη μονάδα σε άλλον χώρο, περιμένετε περίπου για 2 ώρες ώστε να επανέλθει σε θερμοκρασία δωματίου προτού τη θέσετε σε λειτουργία.

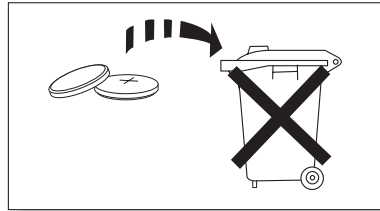

Οι μπαταρίες που χρησιμοποιεί το προϊόν περιέχει χημικά που είναι επικίνδυνα για το περιβάλλον. Μην απορρίπτετε τις μπαταρίες μαζί με τα υπόλοιπα οικιακά απορρίμματα. Μην απορρίπτετε τις μπαταρίες σε φωτιά. Μην βραχυκυκλώνετε, μην αποσυναρμολογείτε και μην υπερθερμαίνετε τις μπαταρίες. Υπάρχει κίνδυνος έκρηξης αν αντικαταστήσετε εσφαλμένα την μπαταρία. Αντικαταστήστε μόνο με μπαταρία ίδιου ή ισοδύναμου τύπου.



### ΠΡΟΕΙΔΟΠΟΙΗΣΗ: ΜΗΝ ΚΑΤΑΠΙΝΕΤΕ ΤΗΝ ΜΠΑΤΑΡΙΑ, ΚΙΝΔΥΝΟΣ ΧΗΜΙΚΟΥ ΕΓΚΑΥΜΑΤΟΣ

Το τηλεχειριστήριο που συνοδεύει αυτό το προϊόν περιέχει μια μπαταρία τύπου κέρματος/κουμπιού. Αν καταποθεί η μπαταρία τύπου κέρματος/κουμπιού, μπορεί να προκαλέσει σοβαρά εσωτερικά εγκαύματα σε μόλις 2 ώρες, γεγονός που μπορεί να έχει ως αποτέλεσμα το θάνατο. Διατηρήστε τις νέες και τις χρησιμοποιημένες μπαταρίες μακριά από παιδιά. Αν το διαμέρισμα μπαταρίας δεν κλείνει καλά,

σταματήστε να χρησιμοποιείτε το προϊόν και διατηρήστε το μακριά από παιδιά. Αν νομίζετε ότι οι μπαταρίες ενδέχεται να έχουν καταποθεί ή να έχουν εισέλθει σε οποιοδήποτε μέρος του σώματος, αναζητήστε αμέσως ιατρική φροντίδα.

# ΠΕΡΙΕΧΟΜΕΝΑ

## 2 ΠΡΙΝ ΤΗ ΧΡΗΣΗ

2 Πληροφορίες για την ασφάλεια

5 Τι περιλαμβάνεται

## 6 ΠΕΡΙΓΡΑΦΕΣ

6 Μπροστινή / Δεξιά πλευρά

7 Κατω πλαίσιο

8 Τηλεχειριστήριο/τηλεχειριστήριο

## 11 ΕΓΚΑΤΑΣΤΑΣΗ

11 Εγκατάσταση του Soundbar

11 Εγκατάσταση της βάσης στηριξης σε τοίχο

15 Αφαίρεση του Soundbar από τον τοίχο

## 16 ΣΥΝΔΕΣΕΙΣ

16 Σύνδεση με τηλεόραση

16 Σύνδεση σε τηλεόραση χρησιμοποιώντας ψηφιακό οπτικό καλώδιο

17 TV SoundConnect

18 Σύνδεση σε εξωτερικές συσκευές

18 Οπτικό ή αναλογικό καλώδιο ήχου

19 USB

## 21 ΛΕΙΤΟΥΡΓΙΕΣ

21 Τρόπος λειτουργίας εισόδου

22 Bluetooth

26 Ενημέρωση λογισμικού

## 28 ΑΝΤΙΜΕΤΩΠΙΣΗ ΠΡΟΒΛΗΜΑΤΩΝ

28 Αντιμετώπιση προβλημάτων

## 29 ΠΑΡΑΡΤΗΜΑ

29 Προδιαγραφές



- Οι εικόνες που υπάρχουν σε αυτό το εγχειρίδιο χρήσης παρέχονται μόνο για αναφορά και ενδέχεται να διαφέρουν σε σχέση με την πραγματική εμφάνιση του προϊόντος.
- Ενδέχεται να υπάρξει χρέωση για χειριστικές δαπάνες σε περίπτωση που συμβεί ένα από τα παρακάτω:
  - (a) αν κληθεί ένας τεχνικός κατόπιν αιτήματός σας, χωρίς να διαπιστωθεί κάποιο ελάττωμα στο προϊόν (δηλαδή αν αμελήσατε να διαβάσετε αυτό το εγχειρίδιο χρήσης).
  - (b) αν προσκομίσετε τη μονάδα σε ένα κέντρο επισκευών, χωρίς να διαπιστωθεί κάποιο ελάττωμα στο προϊόν (δηλαδή αν αμελήσατε να διαβάσετε αυτό το εγχειρίδιο χρήσης).
- Θα ενημερωθείτε για το ακριβές ποσό αυτής της χρέωσης πριν από την πραγματοποίηση οποιασδήποτε εργασίας ή κατ' οίκον επίσκεψης.

# ΤΙ ΠΕΡΙΛΑΜΒΑΝΕΤΑΙ

## ΠΡΙΝ ΔΙΑΒΑΣΕΤΕ ΤΟ ΕΓΧΕΙΡΙΔΙΟ ΧΡΗΣΤΗ

Έχετε υπόψη σας τους ακόλουθους όρους προτού διαβάσετε το εγχειρίδιο χρήσης.

### ► Εικονίδια που χρησιμοποιούνται στο εγχειρίδιο

Εικονίδιο	Όρος	Ορισμός
	<b>Προσοχή</b>	Υποδεικνύει μια κατάσταση όπου κάποια λειτουργία δεν λειτουργεί ή οι ρυθμίσεις μπορεί να ακυρωθούν.
	<b>Σημείωση</b>	Αφορά σε χρήσιμες συμβουλές ή πληροφορίες στη σελίδα που βοηθά στην εκτέλεση κάθε λειτουργίας.

Βεβαιωθείτε ότι παρέχονται τα εξαρτήματα που φαίνονται παρακάτω.



**Τηλεχειριστήριο / Μπαταρία λιθίου  
(3V : CR2032)**



**Καλώδιο Ρεύματος**

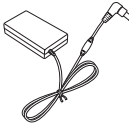

**Τροφοδοτικό AC/DC**



**Οδηγός τοποθέτησης στον τοίχο**



**Βίδα στήριξης : 2 τμχ.**



**Βίδα : 2 τμχ.**



**Βραχίονας επιτοίχιας στήριξης - A**



**Βραχίονας επιτοίχιας στήριξης - Δ**



- Η εμφάνιση των εξαρτημάτων ενδέχεται να διαφέρει ελαφρά από τις παραπάνω εικόνες.
- Το καλώδιο προσαρμογέα Micro USB σε USB πωλείται ξεχωριστά. Για αγορά, επικοινωνήστε με ένα Κέντρο σέρβις της Samsung ή με την Εξυπηρέτηση πελατών της Samsung.

# ΜΠΡΟΣΤΙΝΗ / ΔΕΞΙΑ ΠΛΕΥΡΑ





## ❶ Κουμπί + / - (Ένταση ήχου)

Ελέγχει την ένταση του ήχου.

Η αριθμητική τιμή της έντασης του ήχου εμφανίζεται στην οθόνη της πρόσδεσης.

## ❷ Κουμπί (Πηγή)

Επιλογή εισόδου σήματος D.IN, AUX, BT, TV ή USB.

- Όταν η μονάδα είναι ενεργοποιημένη, το πάτημα του κουμπιού  επί περισσότερα από 3 δευτερόλεπτα, ρυθμίζει το κουμπί να λειτουργεί ως κουμπί  (Σίγαση). Για ακύρωση της ρύθμισης του κουμπιού  (Σίγαση) πατήστε και πάλι το κουμπί  επί περισσότερα από 3 δευτερόλεπτα.

## ❸ Κουμπί (Λειτουργίας)

Ενεργοποιεί και απενεργοποιεί το Soundbar.

### Δεξιά πλευρά του Soundbar

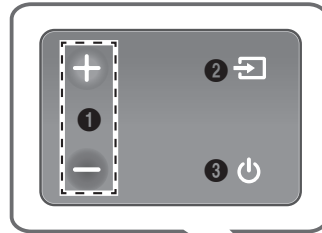

Οθόνη

Προβάλλεται ο τρόπος λειτουργίας που χρησιμοποιείται εκείνη τη στιγμή.

Αισθητήρας Τηλεχειριστηρίου



- Όταν συνδέσετε το καλώδιο ρεύματος, το πλήκτρο λειτουργίας θα λειτουργήσει σε 4 έως 6 δευτερόλεπτα.
- Όταν ενεργοποιείτε αυτή τη μονάδα, υπάρχει μια καθυστέρηση 4 έως 5 δευτερολέπτων προτού μπορέσει να αναπαράγει ήχο.
- Αν θέλετε να απολαμβάνετε τον ήχο μόνο από το ασύρματο Soundbar, πρέπει να απενεργοποιήσετε τα ηχεία της τηλεόρασης στο μενού Audio Setup (Ρύθμιση ήχου) της τηλεόρασης. Ανατρέξτε στο εγχειρίδιο της τηλεόρασης που συνοδεύει την τηλεόρασή σας.

# ΚΑΤΩ ΠΛΑΙΣΙΟ

## (Θύρα Micro USB)

Μπορείτε να αναπαράγετε μουσική από συσκευή μνήμης USB εάν συνδέσετε συσκευή μνήμης Micro USB ή καλώδιο προσαρμογέα Micro USB σε USB (δεν παρέχεται). Ανατρέξτε στις προδιαγραφές του καλωδίου προσαρμογέα Micro USB σε USB, στη σελίδα 19.

## DIGITAL AUDIO IN (OPTICAL)

Συνδέστε στην έξοδο ψηφιακού (οπτικού) σήματος μιας εξωτερικής συσκευής

## AUX IN

Για σύνδεση με την αναλογική έξοδο μιας εξωτερικής συσκευής.

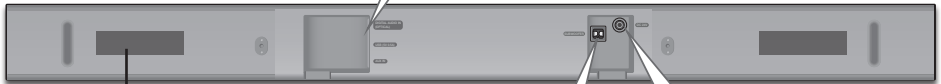
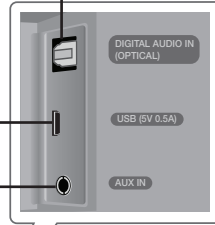

## ΕΤΙΚΕΤΑ

## SUBWOOFER

Συνδέστε το καλώδιο ηχείου με το γπογούφερ.

## DC 24V (Είσοδος παροχής ρεύματος)

Συνδέστε το τροφοδοτικό DC στην υποδοχή τροφοδοσίας ρεύματος και, στη συνέχεια, συνδέστε το φικ του τροφοδοτικού AC σε μια πρίζα.



- Όταν αποσυνδέετε το καλώδιο ρεύματος του τροφοδοτικού AC από την πρίζα, να το κρατάτε από το φικ. Μην τραβάτε το καλώδιο.
- Μη συνδέετε αυτή τη μονάδα ή άλλα εξαρτήματα σε μια πρίζα εναλλασσόμενου ρεύματος, ωστόσο όλες οι συνδέσεις μεταξύ των εξαρτημάτων έχουν ολοκληρωθεί.
- Βεβαιωθείτε ότι έχετε τοποθετήσει το τροφοδοτικό AC/DC σε επίπεδη θέση, επάνω σε ένα τραπέζι ή στο πάτωμα. Εάν τοποθετήσετε το τροφοδοτικό AC/DC έτσι ώστε να κρέμεται και η είσοδος του καλωδίου AC να είναι στραμμένη προς τα πάνω, ενδέχεται να εισέλθει νερό ή άλλα ξένα σώματα στο εσωτερικό του τροφοδοτικού και να προκληθεί βλάβη στη λειτουργία του.



# ΤΗΛΕΧΕΙΡΙΣΤΗΡΙΟ ΤΗΛΕΧΕΙΡΙΣΤΗΡΙΟ

**SOURCE**  
 Πατήστε για να επιλέξετε μία πηγή που είναι συνδεδεμένη στο Soundbar.

**Σίγαση**  
 Μπορείτε να χαμηλώσετε την ένταση του ήχου στην τιμή 0 με το πάτημα ενός κουμπιού. Πατήστε και πάλι για να επαναφέρετε τον ήχο στην προηγούμενη ρύθμιση στάθμης.

**Επανάληψη**  
 Πατήστε για να ορίσετε τη λειτουργία επανάληψης κατά την αναπαραγωγή μουσικής από συσκευή αποθήκευσης.  
**OFF - REPEAT** : Ακύρωση της επανειλημμένης αναπαραγωγής.  
**TRACK - REPEAT** : Επαναλαμβανόμενη αναπαραγωγή ενός κομματιού.  
**ALL - REPEAT** : Επαναλαμβανόμενη αναπαραγωγή όλων των κομματιών.  
**RANDOM - REPEAT** : Αναπαραγωγή των κομματιών με τυχαία σειρά. (Ενδέχεται να αναπαραχθεί ξανά ένα κομμάτι που έχει αναπαραχθεί ήδη.)

**Παράλειψη Προς τα εμπρός**  
 Αν πατήσετε το κουμπί ►► όταν υπάρχουν περισσότερα από ένα αρχεία στη συσκευή από την οποία γίνεται αναπαραγωγή, επιλέγεται το επόμενο αρχείο.

**Bluetooth POWER**  
 Πατήστε το κουμπί **Bluetooth POWER** στο τηλεχειριστήριο του Soundbar για να ενεργοποιήσετε ή να απενεργοποιήσετε τη λειτουργία Bluetooth POWER On. Για λεπτομέρειες, ανατρέξτε στις σελίδες 18 και 23.

**(ο) SOUND**  
 Η επιλογή Ηχος Surround προσθέτει βάθος και εύρος στον ήχο. Πατώντας επανειλημμένα το κουμπί **(ο) SOUND** πραγματοποιείται εναλλαγή στις ρυθμίσεις Ηχος Surround: **ON - SURROUND SOUND**, **OFF - SURROUND SOUND**

**Πατήστε παρατεταμένα** το κουμπί ◀ για περίπου 5 δευτερόλεπτα για να ενεργοποιήσετε ή να απενεργοποιήσετε τη λειτουργία Auto Power Link.  
**OFF - POWER LINK, ON - POWER LINK**

\* Auto Power Link  
 Συγχρονίζει το Soundbar με μία συνδεδεμένη οπτική πηγή μέσω της υποδοχής Optical, έτσι ώστε να ενεργοποιείται αυτόματα όταν ενεργοποιείτε την τηλεόρασή σας. (Ανατρέξτε στη σελίδα 16)  
 Η λειτουργία Auto Power Link διατίθεται μόνο στη λειτουργία **D.IN**.

**SOUND EFFECT**  
 Μπορείτε να επιλέξετε από 6 λειτουργίες ήχου: **STANDARD (Αρχικός Ήχος)**, **MUSIC**, **CLEAR VOICE**, **SPORTS**, **MOVIE** και **NIGHT** – ανάλογα με τον τύπο πηγής που θέλετε να απολαύσετε.  
 Επιλέξτε τη λειτουργία **STANDARD** εάν θέλετε να απολαμβάνετε τον αρχικό ήχο.

\* **DRC (Dynamic Range Control)**  
 Επιτρέπει την εφαρμογή ελέγχου δυναμικού εύρους σε Dolby Digital.  
 Πατήστε παρατεταμένα το κουμπί **SOUND EFFECT** για 5 δευτερόλεπτα περίπου σε κατάσταση STANDBY, για να ενεργοποιήσετε τη λειτουργία DRC (Dynamic Range Control).

**Λειτουργίας**  
Ενεργοποιεί και απενεργοποιεί (Ενεργ./Απενερ.) το Soundbar.

**Ένταση ήχου**  
Ρυθμίζει την ένταση του ήχου της μονάδας.

**Αναπαραγωγή/Παύση**  
Πατήστε το κουμπί ►|| για προσωρινή παύση αναπαραγωγής του αρχείου.  
Πατήστε ξανά το κουμπί ►|| για να αναπαράγετε το επιλεγμένο αρχείο.

**Παράλειψη Προς τα πίσω**  
Αν πατήσετε το κουμπί ◀◀ όταν υπάρχουν περισσότερα από ένα αρχεία στη συσκευή από την οποία γίνεται αναπαραγωγή, επιλέγεται το προηγούμενο αρχείο.

**SOUND CONTROL**  
Πατήστε για να επιλέξετε **TREBLE**, **BASS**, **SUBWOOFER LEVEL** ή **AUDIO SYNC**.

Στη συνέχεια, χρησιμοποιήστε τα κουμπί ◀, ▶ για να προσαρμόσετε τις ρυθμίσεις ήχου **TREBLE** ή **BASS** από -6 ~ +6 και **SUBWOOFER LEVEL** από -12, -6 ~ +6.

Πατήστε παρατεταμένα το κουμπί **SOUND CONTROL** για περίπου 5 δευτερόλεπτα, για να ρυθμίσετε τον ήχο για την κάθε ζώνη συχνότητας. Μπορούν να επιλεγούν οι τιμές 150 Hz, 300 Hz, 600 Hz, 1,2 KHz, 2,5 KHz, 5 KHz και 10 KHz και η κάθε μία μπορεί να ρυθμιστεί μεταξύ -6 ~ +6.

Εάν το Soundbar είναι συνδεδεμένο σε ψηφιακή τηλεόραση και το βίντεο εμφανίζεται εκτός συγχρονισμού με τον ήχο, πατήστε τα κουμπί **SOUND CONTROL** για να συγχρονίσετε τον ήχο με το βίντεο. Χρησιμοποιήστε τα κουμπί ◀, ▶ για να ρυθμίσετε την καθυστέρηση του ήχου μεταξύ 0 ms ~ 300 ms. Η λειτουργία συγχρονισμού ήχου ενδέχεται να μην είναι διαθέσιμη στον τρόπο λειτουργίας USB, TV και BT.

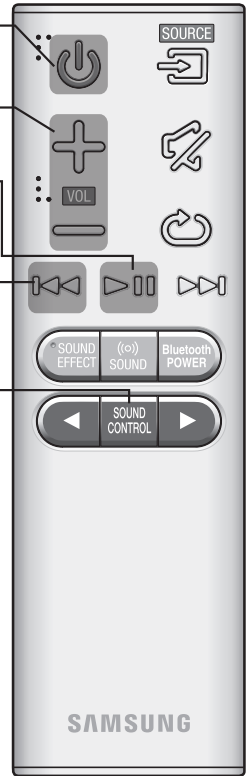

- Χειριστείτε την τηλεόραση χρησιμοποιώντας το τηλεχειριστήριο της τηλεόρασης.

## ► Έλεγχος του Soundbar μέσω του τηλεχειριστηρίου της τηλεόρασης

1. Πατήστε παρατεταμένα το κουμπί ((ο)) **SOUND** για περισσότερα από 5 δευτερόλεπτα, ενώ το Soundbar είναι ενεργοποιημένο.
2. Στην οθόνη του Soundbar εμφανίζεται η ένδειξη "ON - TV REMOTE".
3. Στο μενού της τηλεόρασης, ορίστε το ηχείο της τηλεόρασης ως εξωτερικό ηχείο.



- Σε αυτή τη λειτουργία κανένα κουμπί δεν είναι διαθέσιμο εκτός από το κουμπί **VOL +/-** και τα κουμπιά  (Σίγαση).
- Τα μενού της τηλεόρασης διαφέρουν ανάλογα με τον κατασκευαστή και το μοντέλο. Για περισσότερες πληροφορίες, ανατρέξτε στο εγχειρίδιο χρήσης της τηλεόρασης.
- Αυτή η λειτουργία δεν είναι διαθέσιμη όταν το Soundbar βρίσκεται σε τρόπο λειτουργίας TV SoundConnect.
- Κατασκευαστές που υποστηρίζουν αυτή τη λειτουργία:
  - VIZIO, LG, Sony, Sharp, PHILIPS, PANASONIC, TOSHIBA, GRUNDIG, Hisense, RCA
  - Αυτή η λειτουργία ενδέχεται να μην είναι συμβατή με το τηλεχειριστήριο της τηλεόρασης, ανάλογα με τον κατασκευαστή του τηλεχειριστηρίου.
- Για να απενεργοποιήσετε αυτή τη λειτουργία, πατήστε το κουμπί ((ο)) **SOUND** για 5 δευτερόλεπτα. Στην οθόνη του Soundbar εμφανίζεται η ένδειξη "OFF - TV REMOTE".

## ΤΟΠΟΘΕΤΗΣΗ ΤΩΝ ΜΠΑΤΑΡΙΩΝ ΣΤΟ ΤΗΛΕΧΕΙΡΙΣΤΗΡΙΟ

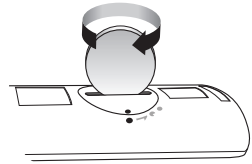
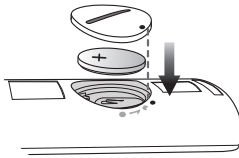
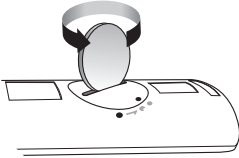

1. Χρησιμοποιήστε ένα κατάλληλο νόμισμα για να περιστρέψετε αριστερόστροφα το κάλυμμα μπαταρίας του τηλεχειριστηρίου ώστε να το αφαιρέσετε, όπως φαίνεται στην παραπάνω εικόνα.
2. Τοποθετήστε μία μπαταρία λιθίου των 3 V. Διατηρήστε τον θετικό (+) πόλο στραμμένο προς τα επάνω όταν τοποθετείτε την μπαταρία. Τοποθετήστε το κάλυμμα μπαταρίας και ευθυγραμμίστε τα σημεία '•' όπως φαίνεται στην παραπάνω εικόνα.
3. Χρησιμοποιήστε ένα κατάλληλο νόμισμα για να περιστρέψετε δεξιόστροφα το κάλυμμα μπαταρίας του τηλεχειριστηρίου μέχρι το τέρμα της διαδρομής του, ώστε να το στερεώσετε στη θέση του.

# ΕΓΚΑΤΑΣΤΑΣΗ ΤΟΥ SOUNDBAR

## ΕΓΚΑΤΑΣΤΑΣΗ ΤΗΣ ΒΑΣΗΣ ΣΤΗΡΙΞΗΣ ΣΕ ΤΟΙΧΟ

### ► Προφυλάξεις σχετικά με την τοποθέτηση

- Εγκαταστήστε μόνο σε κατακόρυφο τοίχο.
- Για την τοποθέτηση, αποφύγετε τις υψηλές θερμοκρασίες ή την υγρασία ή έναν τοίχο που δεν μπορεί να αντέξει το βάρος του σετ.
- Ελέγξτε την αντοχή του τοίχου. Αν ο τοίχος δεν είναι αρκετά γερός για να στηρίξει τη μονάδα, ενισχύστε τον τοίχο ή εγκαταστήστε τη μονάδα σε ένα διαφορετικό τοίχο που μπορεί να αντέξει το βάρος της μονάδας.
- Αγοράστε και χρησιμοποιήστε τις κατάλληλες βίδες στερέωσης ή άγκιστρα για το είδος του τοίχου που διαθέτετε (γυψοσανίδα, γκρο μπετόν, ξύλο κ.λπ.). Αν είναι δυνατόν, στερεώστε τις βίδες στήριξης στα στηρίγματα του τοίχου.
- Αγοράστε τις βίδες τοποθέτησης στον τοίχο σύμφωνα με τον τύπο και το πάχος του τοίχου στον οποίο θα τοποθετήσετε το Soundbar.
  - Διάμετρος: M5
  - Μήκος: Συνιστάται μήκος 35 mm ή μεγαλύτερο
- Συνδέστε καλώδια από τη μονάδα στις εξωτερικές συσκευές προτού την εγκαταστήσετε στον τοίχο.
- Βεβαιωθείτε ότι η μονάδα είναι απενεργοποιημένη και αποσυνδεδεμένη πριν από την εγκατάσταση. Σε αντίθετη περίπτωση, μπορεί να προκληθεί ηλεκτροπληξία.

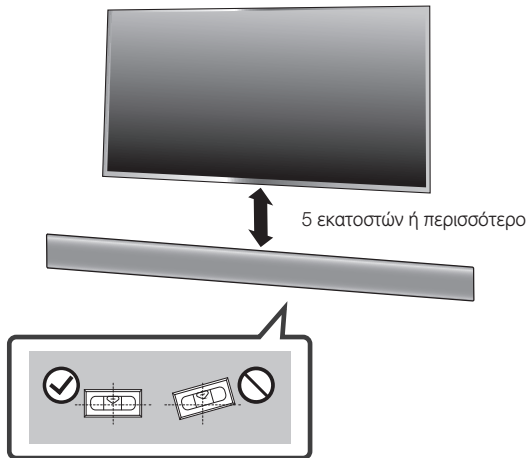

### 1. Τοποθετήστε τον **Οδηγό επιτοίχιας στήριξης** στην επιφάνεια του τοίχου.

- Ο **Οδηγός επιτοίχιας στήριξης** πρέπει να εφάπτεται στον τοίχο.
- Αν η τηλεόραση είναι τοποθετημένη στον τοίχο, τοποθετήστε το Soundbar τουλάχιστον 5 εκατοστά κάτω από την τηλεόραση.

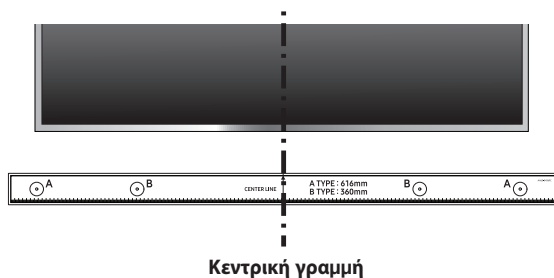

2. Ευθυγραμμίστε την **Κεντρική γραμμή** του έντυπου προτύπου με το κέντρο της τηλεόρασής σας (εάν στερεώνετε το Soundbar κάτω από την τηλεόραση) και, στη συνέχεια, στερεώστε τον **Οδηγό επιτοίχιας στήριξης** στον τοίχο χρησιμοποιώντας αυτοκόλλητη ταινία.



- Εάν δεν το στερεώνετε κάτω από τηλεόραση, τοποθετήστε την **Κεντρική γραμμή** στο κέντρο της περιοχής τοποθέτησης.

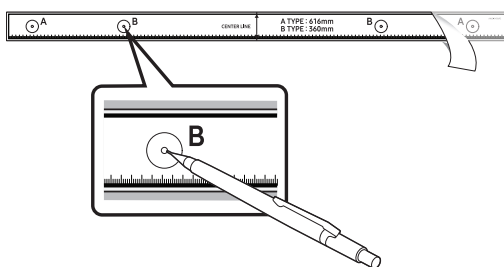

3. Πιέστε με την μύτη ενός στυλό ή ενός ξυμένου μολυβιού στο κέντρο των εικόνων **B-TYPE** σε κάθε άκρο του οδηγού, για να σημειώσετε τις οπές που προορίζονται για τις βίδες στήριξης και, στη συνέχεια, αφαιρέστε τον **Οδηγό επιτοίχιας στήριξης**.
4. Χρησιμοποιώντας ένα κοπτικό διάτρησης κατάλληλου μεγέθους, δημιουργήστε μια οπή στον τοίχο, σε κάθε σημάδι.



- Εάν τα σημάδια δεν ανταποκρίνονται στις θέσεις των στηριγμάτων, βεβαιωθείτε ότι έχετε τοποθετήσει κοχλίες αγκύρωσης στις οπές πριν τοποθετήσετε τις βίδες στερέωσης. Εάν χρησιμοποιείτε κοχλίες αγκύρωσης, βεβαιωθείτε ότι οι οπές που δημιουργείτε είναι αρκετά μεγάλες για τους συγκεκριμένους κοχλίες.

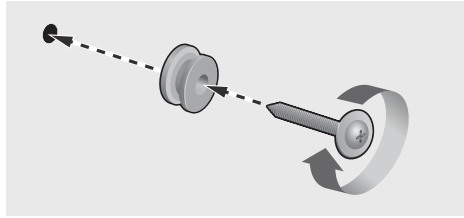

5. Πιέστε μια βίδα (δεν παρέχεται) μέσα σε κάθε **Βίδα στήριξης** και, στη συνέχεια, βιδώστε την κάθε βίδα μέσα στην οπή της βίδας συγκράτησης.

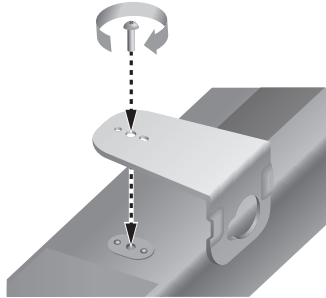

6. Χρησιμοποιήστε τις δύο **Βίδες** (M4 x L12) για να συνδέσετε τους **Βραχίονες επιτοίχιας στήριξης - Α** και **Δ** στην κάτω πλευρά του Soundbar. Για σωστή προσαρμογή, βεβαιωθείτε ότι έχετε ευθυγραμμίσει τις διατρήσεις στο Soundbar με τις οπές στους βραχίονες.

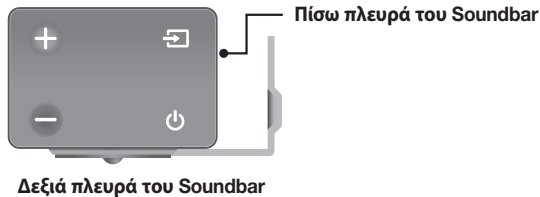

- Κατά τη συναρμολόγηση, βεβαιωθείτε ότι το τμήμα ανάρτησης του **Βραχίονας επιτοίχιας στήριξης** είναι τοποθετημένο προς την πλευρά του τοίχου.



- Τα εξαρτήματα στήριξης στην αριστερή και τη δεξιά πλευρά έχουν διαφορετικό σχήμα. Βεβαιωθείτε ότι τα έχετε τοποθετήσει σωστά.

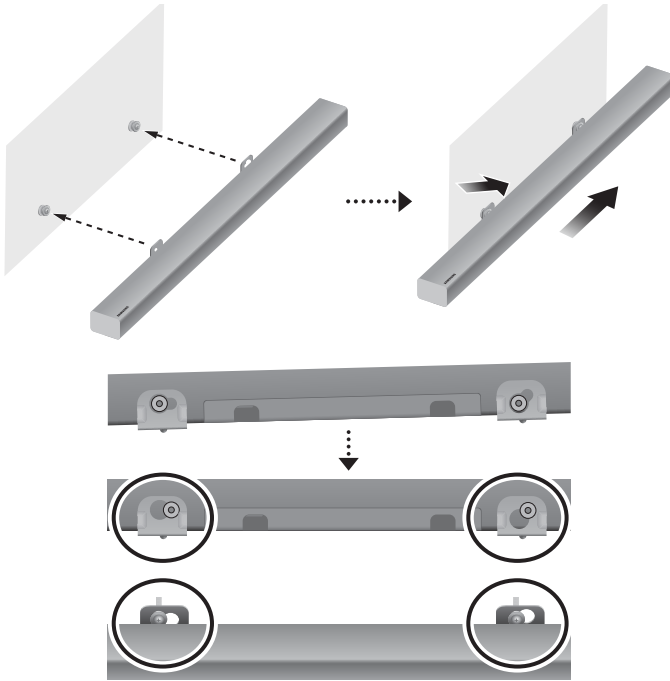

7. Τοποθετήστε το Soundbar έχοντας συνδέσει τον **Βραχίονας επιτοίχιας στήριξης** κρεμώντας τον **Βραχίονας επιτοίχιας στήριξης** στις **Βίδα στήριξης** στον τοίχο.



- Γείρετε ελαφρώς το Soundbar για να τοποθετήσετε τις κεφαλές και των δύο **Βίδα στήριξης** μέσα στις οπές του **Βραχίονας επιτοίχιας στήριξης**. Σπρώξτε το Soundbar προς την κατεύθυνση του βέλους για να βεβαιωθείτε ότι και οι δύο πλευρές έχουν τοποθετηθεί με ασφάλεια.

## ΑΦΑΙΡΕΣΗ ΤΟΥ SOUNDBAR ΑΠΟ ΤΟΝ ΤΟΙΧΟ

1. Για να αποσυνδέσετε το Soundbar από το εξάρτημα επιτοίχιας στήριξης, στρώστε το προς την κατεύθυνση του βέλους και, στη συνέχεια, τραβήξτε το από τον τοίχο σύμφωνα με την εικόνα.

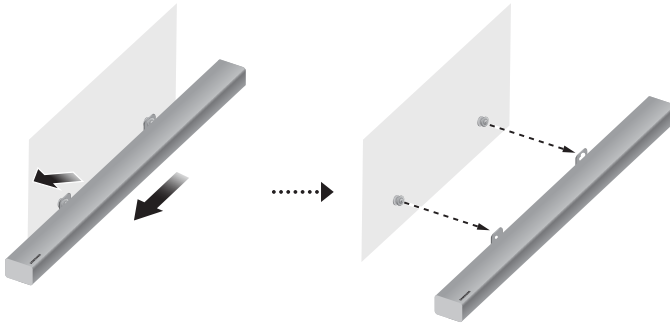

- Μη στηρίζετε στην τοποθετημένη μονάδα και αποφεύγετε τα χτυπήματα ή τις πτώσεις της μονάδας.
- Στερεώστε καλά τη μονάδα στον τοίχο, για να μην πέσει. Εάν η μονάδα πέσει, μπορεί να προκαλέσει τραυματισμό ή ζημιά στο προϊόν.
- Εάν τοποθετήσετε τη μονάδα σε τοίχο, προσέξτε να μην αφήσετε παιδιά να τραβήξουν κάποιο από τα καλώδια σύνδεσης, καθώς μπορεί να προκληθεί πτώση του συστήματος.
- Για βέλτιστη απόδοση κατά την τοποθέτηση στον τοίχο, τοποθετήστε το σύστημα ηχείων σε απόσταση τουλάχιστον 5 εκατοστών κάτω από την τηλεόραση, εάν η τηλεόραση είναι τοποθετημένη στον τοίχο.
- Για τη δική σας ασφάλεια, εάν δεν στερεώσετε τη μονάδα στον τοίχο, τοποθετήστε την σε μια σταθερή, επίπεδη επιφάνεια όπου δεν υπάρχει πιθανότητα πτώσης της μονάδας.





- Μη συνδέετε το καλώδιο ρεύματος αυτού του προϊόντος ή της τηλεόρασής σας στην πρίζα τοίχου προτού ολοκληρώσετε όλες τις συνδέσεις ανάμεσα στα εξαρτήματα.
- Προτού μετακινησετε ή εγκαταστήσετε αυτό το προϊόν, φροντίστε να το απενεργοποιήσετε και να αποσυνδέσετε το καλώδιο ρεύματος.

## ΣΥΝΔΕΣΗ ΜΕ ΤΗΛΕΟΡΑΣΗ



- Σημαντικό: Προτού ξεκινήσετε, τοποθετήστε την μπαταρία στο τηλεχειριστήριο. Ανατρέξτε στη σελίδα 10 για οδηγίες.

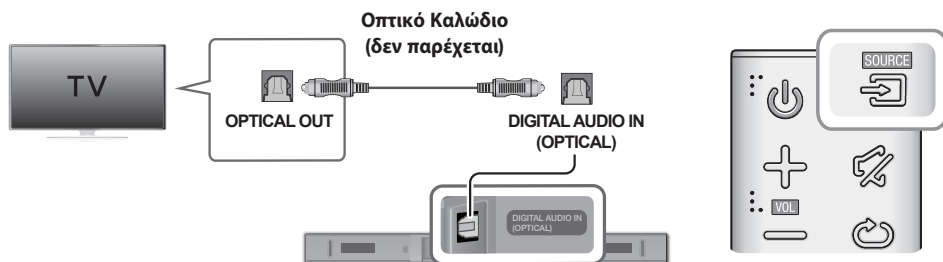

## ΣΥΝΔΕΣΗ ΣΕ ΤΗΛΕΟΡΑΣΗ ΧΡΗΣΙΜΟΠΟΙΩΝΤΑΣ ΨΗΦΙΑΚΟ ΟΠΤΙΚΟ ΚΑΛΩΔΙΟ



1. Συνδέστε την υποδοχή **DIGITAL AUDIO IN (OPTICAL)** του Soundbar με την υποδοχή OPTICAL OUT της τηλεόρασης με ψηφιακό οπτικό καλώδιο (δεν παρέχεται).
2. Πατήστε το κουμπί  στη δεξιά πλευρά του Soundbar ή το κουμπί **SOURCE** στο τηλεχειριστήριο για να επιλέξετε τη λειτουργία **D.IN**.

### ► Auto Power Link

Αν έχετε συνδέσει την κύρια μονάδα σε μια τηλεόραση με ψηφιακό οπτικό καλώδιο (δεν παρέχεται), ενεργοποιήστε τη λειτουργία αυτόματης ενεργοποίησης ώστε το Soundbar να ενεργοποιείται αυτόματα όταν ενεργοποιείτε την τηλεόραση.

1. Συνδέστε το Soundbar και μια τηλεόραση με ένα οπτικό καλώδιο (δεν παρέχεται).
2. Πατήστε το κουμπί  στη δεξιά πλευρά της κύριας μονάδας ή το κουμπί **SOURCE** του τηλεχειριστηρίου για να επιλέξετε τη λειτουργία **D.IN**.
3. Πατήστε το κουμπί  στο τηλεχειριστήριο για 5 δευτερόλεπτα για να ενεργοποιήσετε ή να απενεργοποιήσετε τη λειτουργία Auto Power Link.



- Η λειτουργία Auto Power Link είναι ON από προεπιλογή.
- Ανάλογα με τη συνδεδεμένη συσκευή, η λειτουργία Auto Power Link ενδέχεται να μην λειτουργήσει.

## TV SOUNDCONNECT

Μπορείτε να απολαύσετε τον ήχο της τηλεόρασης μέσω του Soundbar αν είναι συνδεδεμένο σε μια τηλεόραση Samsung που υποστηρίζει τη λειτουργία TV SoundConnect.



1. Ενεργοποιήστε την τηλεόραση και το Soundbar.
2. Πατήστε το κουμπί  στη δεξιά πλευρά της κύριας μονάδας ή το κουμπί **SOURCE** του τηλεχειριστηρίου για να επιλέξετε τη λειτουργία **TV**.
3. Στην τηλεόραση, εμφανίζεται ένα μήνυμα που σας ρωτά αν θέλετε να ενεργοποιήσετε τη λειτουργία TV SoundConnect.
4. Επιλέξτε **<Ναι>** για να ολοκληρώσετε τη σύνδεση της τηλεόρασης και του Soundbar με το τηλεχειριστήριο της τηλεόρασης.



- Εάν αποτύχει η διαδικασία σύνδεσης του TV SoundConnect, μεταβείτε στην επιλογή SoundConnect στο μενού ήχου της τηλεόρασης, επιλέξτε **Προσθήκη νέας συσκευής** και ρυθμίστε την επιλογή **Προσθήκη νέας συσκευής** σε **ΕΝΕΡΓΟΠΟΙΗΣΗ**. Δοκιμάστε ξανά.
- Αν αλλάξετε τον τρόπο λειτουργίας του Soundbar από τρόπο λειτουργίας τηλεόρασης σε κάποιον άλλο, τερματίζεται αυτόματα η λειτουργία TV SoundConnect.
- Για να συνδέσετε το Soundbar σε κάποια άλλη τηλεόραση, διαφορετική από αυτή με την οποία είναι ήδη συνδεδεμένο, πρέπει να τερματίσετε την υπάρχουσα σύνδεση.
- Για τερματισμό της υπάρχουσας σύνδεσης, πατήστε παρατεταμένα το κουμπί  του τηλεχειριστηρίου για 5 δευτερόλεπτα ή μεταβείτε σε διαφορετική λειτουργία. Για σύνδεση στην άλλη τηλεόραση, ακολουθήστε τα βήματα 1 έως 4 που περιγράφονται παραπάνω.



- Η λειτουργία TV SoundConnect (SoundShare) υποστηρίζεται από ορισμένες τηλεοράσεις Samsung που κυκλοφόρησαν από το 2012. Ελέγξτε εάν η τηλεόρασή σας υποστηρίζει τη λειτουργία TV SoundConnect (SoundShare), προτού ξεκινήσετε. (Για περισσότερες πληροφορίες, ανατρέξτε στο εγχειρίδιο χρήσης της τηλεόρασης.)
- Αν η τηλεόραση Samsung σας κυκλοφόρησε πριν το 2014, ελέγξτε το μενού ρυθμίσεων της λειτουργίας SoundShare.
- Αν η απόσταση ανάμεσα στην τηλεόραση και το Soundbar υπερβαίνει τα 10 μέτρα, η σύνδεση ενδέχεται να μην είναι σταθερή ή ο ήχος ενδέχεται να αναπαράγεται με διακοπές. Εάν συμβεί αυτό, αλλάξτε τη θέση της τηλεόρασης ή του Soundbar, έτσι ώστε να βρίσκονται εντός του λειτουργικού εύρους και, στη συνέχεια, αποκαταστήστε τη σύνδεση με το TV SoundConnect.
- Εμβέλεια λειτουργίας TV SoundConnect:
  - Συνιστώμενη εμβέλεια ζεύξης: έως και 2 μέτρα
  - Συνιστώμενη λειτουργική εμβέλεια: έως και 10 μέτρα
- Τα κουμπιά αναπαραγωγής/παύσης, Επόμε. και Προηγ. στο Soundbar ή στο τηλεχειριστήριο του Soundbar δεν ελέγχουν την τηλεόραση.

## ► Χρήση της λειτουργίας ενεργοποίησης μέσω Bluetooth

Η λειτουργία Bluetooth POWER On είναι διαθέσιμη αφού συνδεθεί με επιτυχία το Soundbar σε μία τηλεόραση συμβατή με Bluetooth, με τη χρήση TV SoundConnect. Όταν η λειτουργία Bluetooth POWER On είναι ενεργοποιημένη (ON), όταν ενεργοποιηθεί ή απενεργοποιηθεί η συνδεδεμένη τηλεόραση, θα ενεργοποιηθεί ή θα απενεργοποιηθεί επίσης το Soundbar.

1. Συνδέστε την τηλεόραση στο Soundbar σας, χρησιμοποιώντας τη λειτουργία TV SoundConnect.
2. Πατήστε το κουμπί **Bluetooth POWER** του Soundbar. Στην οθόνη του Soundbar εμφανίζεται η ένδειξη "**ON - BLUETOOTH POWER**".
  - **ON - BLUETOOTH POWER** : Το Soundbar ενεργοποιείται και απενεργοποιείται όταν ενεργοποιείτε και απενεργοποιείτε την τηλεόραση.
  - **OFF - BLUETOOTH POWER** : Το Soundbar απενεργοποιείται μόνο όταν απενεργοποιείτε την τηλεόραση.



- Αυτή η λειτουργία υποστηρίζεται σε ορισμένες τηλεοράσεις Samsung που κυκλοφόρησαν από το 2013 και μετά.

# ΣΥΝΔΕΣΗ ΣΕ ΕΞΩΤΕΡΙΚΕΣ ΣΥΣΚΕΥΕΣ

## ΟΠΤΙΚΟ Η ΑΝΑΛΟΓΙΚΟ ΚΑΛΩΔΙΟ ΗΧΟΥ

Η μονάδα αυτή είναι εξοπλισμένη με μία υποδοχή εισόδου ψηφιακού οπτικού σήματος και μία υποδοχή εισόδου αναλογικού ήχου (AUX), παρέχοντάς σας δύο τρόπους σύνδεσής της σε εξωτερικές συσκευές.

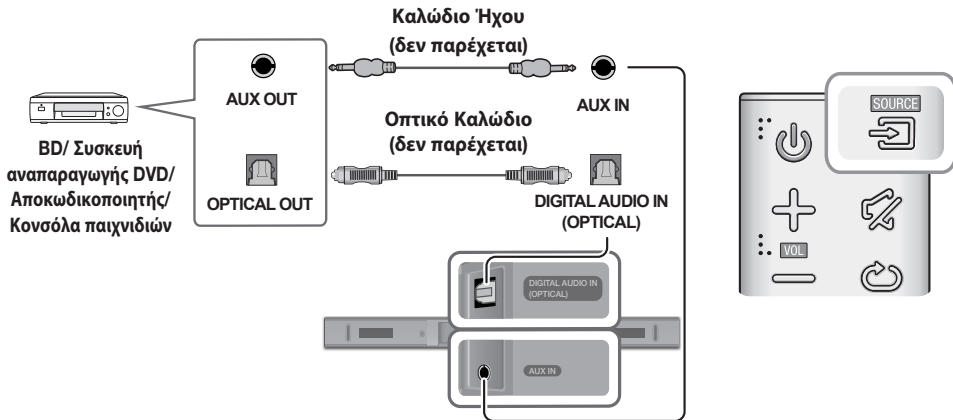

### ► Καλώδιο AUX

1. Συνδέστε την υποδοχή **AUX IN** (Ήχου) της κύριας μονάδας με την υποδοχή AUDIO OUT της συσκευής πηγής χρησιμοποιώντας καλώδιο ήχου.
2. Πατήστε το κουμπί  στη δεξιά πλευρά του Soundbar ή το κουμπί **SOURCE** στο τηλεχειριστήριο για να επιλέξετε τη λειτουργία **AUX**.

### ► Οπτικό Καλώδιο

1. Συνδέστε την υποδοχή **DIGITAL AUDIO IN (OPTICAL)** της κύριας μονάδας με την υποδοχή OPTICAL OUT της συσκευής πηγής χρησιμοποιώντας ένα ψηφιακό οπτικό καλώδιο (δεν παρέχεται).
2. Πατήστε το κουμπί  στη δεξιά πλευρά του Soundbar ή το κουμπί **SOURCE** στο τηλεχειριστήριο για να επιλέξετε τη λειτουργία **D.IN**.

## USB

Μπορείτε να αναπαράγετε αρχεία μουσικής που βρίσκονται σε συσκευές αποθήκευσης μέσω του Soundbar.

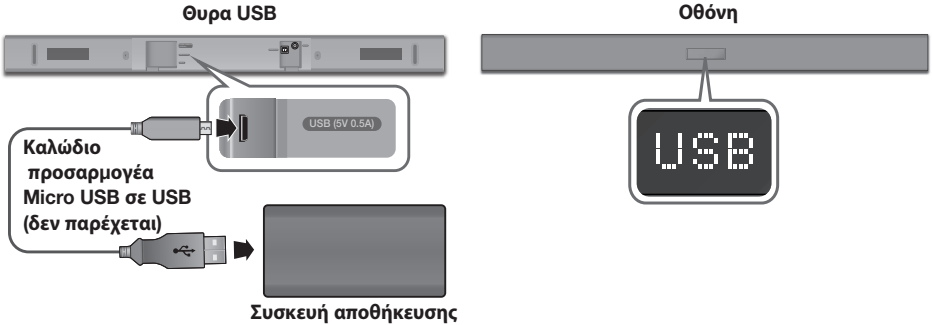

1. Συνδέστε ένα καλώδιο προσαρμογέα Micro USB σε USB με αρσενικό βύσμα USB 2.0 Micro USB (Τυπου B) στο ένα άκρο και μια τυπική θηλυκή υποδοχή USB 2.0 (Τυπου A) στο άλλο άκρο, στην υποδοχή Micro USB του Soundbar.



- Το καλώδιο προσαρμογέα Micro USB σε USB πωλείται ξεχωριστά. Για αγορά, επικοινωνήστε με ένα Κέντρο σέρβις της Samsung ή με την Εξυπηρέτηση πελατών της Samsung.

2. Συνδέστε τη συσκευή αποθήκευσης στο θηλυκό άκρο του καλωδίου.
3. Πατήστε το κουμπί  στη δεξιά πλευρά της κύριας μονάδας ή το κουμπί **SOURCE** του τηλεχειριστηρίου για να επιλέξετε τη λειτουργία **USB**.
4. Εμφανίζεται στην οθόνη το μήνυμα **USB**.
  - Η σύνδεση του Soundbar με τη συσκευή αποθήκευσης έχει ολοκληρωθεί.
  - Το Soundbar απενεργοποιείται αυτόματα (Αυτόματη απενεργοποίηση), εάν δεν συνδεθεί καμία συσκευή αποθήκευσης για περισσότερο από 5 λεπτά.

### ► Πριν από τη σύνδεση συσκευής αποθήκευσης

Έχετε υπόψη σας τα εξής:

- Αν το όνομα ενός αρχείου σε μια συσκευή αποθήκευσης υπερβαίνει τους 10 χαρακτήρες, δεν εμφανίζεται στην οθόνη του Soundbar.
- Αυτό το προϊόν ενδέχεται να μην είναι συμβατό με ορισμένους τύπους μέσω αποθήκευσης USB.
- Υποστηρίζονται τα συστήματα αρχείων FAT16 και FAT32.
  - Δεν υποστηρίζεται το σύστημα αρχείων NTFS.
- Συνδέστε τις συσκευές αποθήκευσης στη θύρα USB του προϊόντος χρησιμοποιώντας ένα βύσμα USB 2.0 Micro USB σε καλώδιο προσαρμογέα με τυπική θηλυκή υποδοχή USB 2.0. Διαφορετικά μπορεί να αντιμετωπίσετε πρόβλημα συμβατότητας USB.
- Μη συνδέετε πολλαπλές συσκευές αποθήκευσης το προϊόν μέσω μιας συσκευής ανάγνωσης πολλαπλών καρτών. Ενδέχεται να μη λειτουργεί σωστά.
- Δεν υποστηρίζονται πρωτόκολλα PTP ψηφιακής φωτογραφικής μηχανής.
- Μην αφαιρέσετε τη συσκευή αποθήκευσης κατά τη μεταφορά αρχείων.
- Δεν μπορούν να αναπαραχθούν τα αρχεία μουσικής με προστασία DRM (MP3, WMA) από μία εμπορική διαδικτυακή τοποθεσία.
- Δεν υποστηρίζονται εξωτερικές μονάδες σκληρού δίσκου.
- Δεν υποστηρίζονται συσκευές κινητού τηλεφώνου.

- Λίστα συμβατότητας:

Επέκταση	Codec	Ρυθμός δειγματοληψίας	Ρυθμός bit
*.mp3	MPEG 1 Layer2	16KHz ~ 48KHz	80 ~ 320 kbps
	MPEG 1 Layer3	16KHz ~ 48KHz	80 ~ 320 kbps
	MPEG 2 Layer3	16KHz ~ 48KHz	80 ~ 320 kbps
	MPEG 2.5 Layer3	16KHz ~ 48KHz	80 ~ 320 kbps
*.wma	Wave_Format_MSAudio1	16KHz ~ 48KHz	56 ~ 128 kbps
	Wave_Format_MSAudio2	16KHz ~ 48KHz	56 ~ 128 kbps
*.aac	AAC	16KHz ~ 96KHz	48 ~ 320 kbps
	AAC-LC	16KHz ~ 96KHz	128 ~ 192 kbps 5,1 καναλιών 320 kbps
	HE-AAC	24KHz ~ 96KHz	48 ~ 64 kbps 5,1 καναλιών 160 kbps
*.wav	-	16KHz ~ 48KHz	έως 3000 kbps
*.ogg	OGG 1.1.0	16KHz ~ 48KHz	50 ~ 500 kbps
*.flac	FLAC 1.1.0, FLAC 1.2.1	16KHz ~ 96KHz	έως 3000 kbps



- Αν υπάρχει υπερβολικά μεγάλος αριθμός φακέλων και αρχείων στη συσκευή αποθήκευσης, ενδέχεται η πρόσβαση από το Soundbar και η αναπαραγωγή αρχείων να καθυστερήσει ελαφρώς.

# ΤΡΟΠΟΣ ΛΕΙΤΟΥΡΓΙΑΣ ΕΙΣΟΔΟΥ

Πατήστε το κουμπί  στη δεξιά πλευρά της κύριας μονάδας ή το κουμπί **SOURCE** του τηλεχειριστηρίου για να επιλέξετε τη λειτουργία που θέλετε.



**Δεξιά πλευρά του Soundbar**

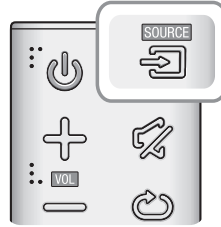

Λειτουργία εισόδου	Οθόνη
Ψηφιακή οπτική είσοδος	<b>D.IN</b>
Είσοδος AUX	<b>AUX</b>
Τρόπος λειτουργίας BLUETOOTH	<b>BT</b>
TV SoundConnect	<b>TV</b>
Τρόπος λειτουργίας USB	<b>USB</b>

## ΛΕΙΤΟΥΡΓΙΑ AUTO POWER DOWN

Η μονάδα απενεργοποιείται αυτόματα στις ακόλουθες περιπτώσεις:

- Τρόπος λειτουργίας D.IN/BT/TV/USB
  - Αν δεν υπάρχει σήμα ήχου για 5 λεπτά.
- Τρόπος λειτουργίας AUX
  - Αν το καλώδιο AUX δεν είναι συνδεδεμένο επί 5 λεπτά.
  - Αν δεν πατηθεί κανένα πλήκτρο για 8 ώρες όταν το καλώδιο AUX είναι συνδεδεμένο. (Η λειτουργία Auto Power Down μπορεί να απενεργοποιηθεί μόνο σε αυτήν την περίπτωση.)

Για να απενεργοποιήσετε τη λειτουργία Auto Power Down, όταν βρίσκεστε σε λειτουργία **AUX** πατήστε παρατεταμένα για 5 δευτερόλεπτα το κουμπί **▶II**. Εμφανίζεται στην οθόνη η ένδειξη **ON - AUTO POWER DOWN / OFF - AUTO POWER DOWN**.

# BLUETOOTH

Μπορείτε να συνδέσετε συσκευή Bluetooth στο Soundbar και να απολαύσετε μουσική με στερεοφωνικό ήχο ασύρματα!

## ΣΥΝΔΕΣΗ ΤΟΥ ΣΥΣΤΗΜΑΤΟΣ SOUNDBAR ΜΕ ΣΥΣΚΕΥΗ BLUETOOTH

Βεβαιωθείτε ότι η συσκευή Bluetooth υποστηρίζει τη λειτουργία στερεοφωνικών ακουστικών Bluetooth.



1. Πατήστε το κουμπί  στη δεξιά πλευρά της κύριας μονάδας ή το κουμπί **SOURCE** του τηλεχειριστηρίου για να επιλέξετε τη λειτουργία **BT**.
  - Εμφανίζεται στην οθόνη πρόσοψης του Soundbar η ένδειξη **BT READY**.
2. Επιλέξτε το μενού Bluetooth στη συσκευή Bluetooth με την οποία θέλετε να συνδεθείτε. (Ανατρέξτε στο εγχειρίδιο χρήσης της συσκευής Bluetooth.)
3. Επιλέξτε "[AV] Samsung Soundbar Kxxx K-Series" από τη λίστα.
  - Όταν το Soundbar συνδεθεί με τη συσκευή Bluetooth, εμφανίζεται το μήνυμα [Όνομα συσκευής Bluetooth] → **BT** στην οθόνη πρόσοψης.
  - Το όνομα της συσκευής μπορεί να εμφανιστεί μόνο στα Αγγλικά. Αν το όνομα δεν είναι στα Αγγλικά, εμφανίζεται μια κάτω παύλα " \_ ".
  - Αν αποτύχει η ζεύξη της συσκευής Bluetooth με το σύστημα Soundbar, διαγράψτε την προηγούμενη συσκευή "[AV] Samsung Soundbar Kxxx K-Series" που εντοπίστηκε από τη συσκευή Bluetooth και κάντε τη να αναζητήσει ξανά το σύστημα Soundbar.
4. Αναπαραγάγετε μουσική στη συνδεδεμένη συσκευή.
  - Μπορείτε να ακούσετε τη μουσική που αναπαραγάγει τη συνδεδεμένη συσκευή Bluetooth μέσω του συστήματος Soundbar.
  - Στον τρόπο λειτουργίας **BT**, δεν είναι διαθέσιμες οι λειτουργίες Αναπαραγωγής/Παύσης/Επόμενου/Προηγούμενου. Ωστόσο, αυτές οι λειτουργίες είναι διαθέσιμες σε συσκευές Bluetooth που υποστηρίζουν AVRCP.



- Αν σας ζητηθεί ο κωδικός PIN όταν πραγματοποιείτε σύνδεση με μια συσκευή Bluetooth, εισαγάγετε τον κωδικό <0000>.
- Μπορεί να πραγματοποιηθεί ζεύξη μόνο με μία συσκευή Bluetooth κάθε φορά.
- Η σύνδεση Bluetooth τερματίζεται όταν απενεργοποιείται το Soundbar.
- Το Soundbar μπορεί να μην εκτελεί σωστά αναζήτηση ή σύνδεση Bluetooth, στις ακόλουθες συνθήκες:
  - Αν υπάρχει ένα ισχυρό ηλεκτρικό πεδίο γύρω από το σύστημα Soundbar.
  - Αν πραγματοποιηθεί ταυτόχρονα ζεύξη πολλαπλών συσκευών Bluetooth με το σύστημα Soundbar.
  - Αν η συσκευή Bluetooth είναι απενεργοποιημένη, δεν βρίσκεται στην κατάλληλη θέση ή δυσλειτουργεί.
- Σημειώστε ότι συσκευές όπως φούρνοι μικροκυμάτων, προσαρμογείς ασύρματου δικτύου LAN, λαμπτήρες φθορισμού και σόμπες γκαζιού χρησιμοποιούν το ίδιο εύρος συχνοτήτων με τη συσκευή Bluetooth, γεγονός που μπορεί να προκαλέσει ηλεκτρικές παρεμβολές.
- Το Soundbar υποστηρίζει δεδομένα SBC (44,1 kHz, 48 kHz).
- Συνδεθείτε μόνο με συσκευές Bluetooth που υποστηρίζουν τη λειτουργία A2DP (AV).
- Δεν μπορείτε να συνδέσετε το Soundbar με μια συσκευή Bluetooth που υποστηρίζει μόνο τη λειτουργία HF (Hands-Free).
- Αφού πραγματοποιηθεί ζεύξη του Soundbar σε μία συσκευή Bluetooth, επιλέγοντας "[AV] Samsung Soundbar Kxxx K-Series" από τη λίστα σαρωμένων συσκευών της συσκευής θα αλλάξει αυτόματα η λειτουργία Soundbar σε **BT**.
  - Διατίθεται μόνο αν το Soundbar εμφανίζεται στη λίστα των συσκευών με τις οποίες έχει πραγματοποιήσει ζεύξη η συσκευή Bluetooth. (Πρέπει να έχει πραγματοποιηθεί προηγούμενος ζεύξη ανάμεσα στη συσκευή Bluetooth και το Soundbar τουλάχιστον μία φορά.)
- Το Soundbar εμφανίζεται στη λίστα εντοπισμένων συσκευών της συσκευής Bluetooth μόνο όταν το Soundbar εμφανίζει το μήνυμα **BT READY**.
- Στον τρόπο λειτουργίας TV SoundConnect, δεν είναι δυνατή η ζεύξη του Soundbar με κάποια άλλη συσκευή Bluetooth.

## BLUETOOTH POWER ON (BLUETOOTH POWER)

Εάν κάποια συσκευή Bluetooth με την οποία είχε πραγματοποιηθεί ζεύξη με το Soundbar επιχειρήσει νέα ζεύξη ενώ η λειτουργία ΕΝΕΡΓΟΠΟΙΗΣΗΣ Bluetooth είναι ενεργοποιημένη και το Soundbar είναι απενεργοποιημένο, το Soundbar ενεργοποιείται αυτόματα.

1. Πατήστε το κουμπί **Bluetooth POWER** του τηλεχειριστηρίου ενώ είναι ενεργοποιημένο το Soundbar.
2. Στην οθόνη του Soundbar εμφανίζεται η ένδειξη **ON - BLUETOOTH POWER**.

## ΑΠΟΣΥΝΔΕΣΗ ΣΥΣΚΕΥΗΣ BLUETOOTH ΑΠΟ ΤΟ ΣΥΣΤΗΜΑ SOUNDBAR

Μπορείτε να αποσυνδέσετε μια συσκευή Bluetooth από το σύστημα Soundbar. Για οδηγίες, ανατρέξτε στο εγχειρίδιο χρήσης της συσκευής Bluetooth.

- Το σύστημα Soundbar αποσυνδέεται.
- Όταν το σύστημα Soundbar αποσυνδεθεί από τη συσκευή Bluetooth, εμφανίζεται η ένδειξη **BT DISCONNECTED** στην οθόνη πρόσφυσης του συστήματος Soundbar.

## ΑΠΟΣΥΝΔΕΣΗ ΤΟΥ ΣΥΣΤΗΜΑΤΟΣ SOUNDBAR ΑΠΟ ΣΥΣΚΕΥΗ BLUETOOTH

Πατήστε το κουμπί **SOURCE** του τηλεχειριστηρίου ή το κουμπί  στη δεξιά πλευρά του προϊόντος για να μεταβείτε από τη λειτουργία **BT** σε άλλη λειτουργία ή για να απενεργοποιήσετε το Soundbar.

- Η συνδεδεμένη συσκευή Bluetooth περιμένει ένα συγκεκριμένο χρονικό διάστημα για απόκριση από το σύστημα Soundbar και, στη συνέχεια, τερματίζει τη σύνδεση. (Το χρονικό διάστημα αποσύνδεσης ενδέχεται να διαφέρει, ανάλογα με τη συσκευή Bluetooth.)





- Στον τρόπο λειτουργίας σύνδεσης Bluetooth, η σύνδεση Bluetooth διακόπτεται αν η απόσταση ανάμεσα στο Soundbar και τη συσκευή Bluetooth υπερβαίνει τα 10 μέτρα.
- Το σύστημα Soundbar απενεργοποιείται αυτόματα μετά από 5 λεπτά στην κατάσταση Ready.

## ► Περισσότερα σχετικά με το Bluetooth

Η τεχνολογία Bluetooth επιτρέπει την εύκολη διασύνδεση συσκευών που είναι συμβατές με Bluetooth, χρησιμοποιώντας μια ασύρματη σύνδεση μικρής εμβέλειας.

- Μια συσκευή Bluetooth ενδέχεται να προκαλέσει θόρυβο ή δυσλειτουργία, ανάλογα με τη χρήση της, όταν:
  - Κάποιο μέρος του σώματος έρχεται σε επαφή με το σύστημα λήψης/μετάδοσης της συσκευής Bluetooth ή του συστήματος Soundbar.
  - Υπόκειται σε ηλεκτρικές διακυμάνσεις επειδή εμποδίζεται από έναν τοίχο, μια γωνία ή ένα μεσότοιχο γραφείου.
  - Εκτίθεται σε ηλεκτρικές παρεμβολές από συσκευές που χρησιμοποιούν την ίδια ζώνη συχνοτήτων, συμπεριλαμβανομένου ιατρικού εξοπλισμού, φούρνων μικροκυμάτων και ασύρματων δικτύων LAN.
- Πραγματοποιήστε ζεύξη του συστήματος Soundbar με τη συσκευή Bluetooth διατηρώντας τα σε κοντινή απόσταση.
- Όσο μεγαλύτερη είναι η απόσταση ανάμεσα στο σύστημα Soundbar και τη συσκευή Bluetooth, τόσο χαμηλότερη είναι η ποιότητα της σύνδεσης. Αν η απόσταση υπερβεί την εμβέλεια της λειτουργίας Bluetooth, η σύνδεση διακόπτεται.
- Σε περιοχές με χαμηλή ευαισθησία λήψης, η σύνδεση Bluetooth ενδέχεται να μη λειτουργεί σωστά.
- Η σύνδεση Bluetooth λειτουργεί μόνο όταν οι συσκευές βρίσκονται κοντά. Η σύνδεση διακόπτεται αυτόματα αν η απόσταση είναι μεγαλύτερη από αυτήν την εμβέλεια. Ακόμα και μέσα σε αυτήν την εμβέλεια, η ποιότητα του ήχου ενδέχεται να μειωθεί από εμπόδια, όπως τοίχοι ή πόρτες.
- Αυτή η ασύρματη συσκευή μπορεί να προκαλέσει ηλεκτρικές παρεμβολές κατά τη λειτουργία της.

## ΧΡΗΣΗ ΤΗΣ ΕΦΑΡΜΟΓΗΣ SAMSUNG AUDIO REMOTE

### ► Εγκατάσταση της εφαρμογής Samsung Audio Remote

Για να ελέγξετε το Soundbar μέσω της έξυπνης συσκευής και της εφαρμογής Samsung Audio Remote, κατεβάστε την εφαρμογή Samsung Audio Remote από το Google Play.

Έρευνα αγοράς : Samsung Audio Remote



### ► Εκκίνηση της εφαρμογής Samsung Audio Remote

Για να εκκινήσετε και να χρησιμοποιήσετε την εφαρμογή Samsung Audio Remote, πατήστε το εικονίδιο του Audio Remote στην έξυπνη συσκευή και ακολουθήστε τις οδηγίες που εμφανίζονται στην οθόνη.

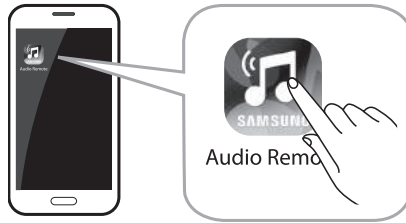

- Η εφαρμογή Samsung Audio Remote είναι συμβατή μόνο με κινητά τηλέφωνα Android και φορητές συσκευές με Android OS 3.0 ή νεότερες εκδόσεις.

# ΕΝΗΜΕΡΩΣΗ ΛΟΓΙΣΜΙΚΟΥ

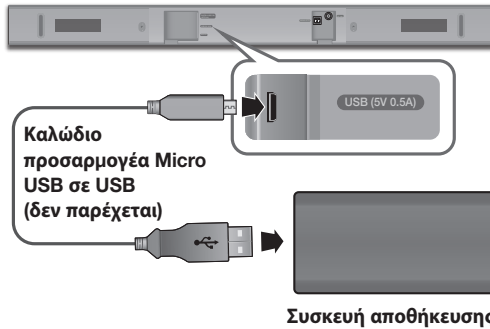

Η Samsung ενδέχεται να προσφέρει ενημερώσεις για το υλικολογισμικό συστήματος του Soundbar στο μέλλον.

Σε περίπτωση έκδοσης ενημέρωσης, μπορείτε να ενημερώσετε το υλικολογισμικό συνδέοντας στη θύρα USB του Soundbar μια συσκευή αποθήκευσης με αποθηκευμένη την ενημέρωση του υλικολογισμικού.

Έχετε υπόψη ότι αν υπάρχουν πολλά αρχεία ενημερώσεων, πρέπει να τα φορτώσετε ξεχωριστά στη συσκευή αποθήκευσης και να χρησιμοποιήσετε ένα αρχείο τη φορά για την ενημέρωση του υλικολογισμικού.

Επισκεφτείτε τη διαδικτυακή τοποθεσία [Samsung.com](http://Samsung.com) ή επικοινωνήστε με το τηλεφωνικό κέντρο της Samsung για να λάβετε περισσότερες πληροφορίες σχετικά με τη λήψη αρχείων ενημέρωσης.

## ΔΙΑΔΙΚΑΣΙΑ ΕΝΗΜΕΡΩΣΗΣ

1. Συνδέστε ένα καλώδιο προσαρμογέα Micro USB σε USB με αρσενικό βύσμα USB 2.0 Micro USB (Τυπου B) στο ένα άκρο και μια τυπική θηλυκή υποδοχή USB 2.0 (Τυπου A) στο άλλο άκρο, στην υποδοχή Micro USB του Soundbar.



- Το καλώδιο προσαρμογέα Micro USB σε USB πωλείται ξεχωριστά. Για αγορά, επικοινωνήστε με ένα Κέντρο σέρβις της Samsung ή με την Εξυπηρέτηση πελατών της Samsung.

2. Ακολουθήστε τα παρακάτω βήματα για να κατεβάσετε το λογισμικό για το προϊόν:  
Μεταβείτε στον ιστότοπο της Samsung στη διεύθυνση ([samsung.com/sec](http://samsung.com/sec)) → αναζητήστε το όνομα μοντέλου - επιλέξτε την εξυπηρέτηση πελατών (το όνομα της υπηρεσίας υπόκειται σε αλλαγές)
3. Αποθηκεύστε το λογισμικό που κατεβάσατε σε ένα USB stick και επιλέξτε «Αποσυμπίεση εδώ» για να αποσυμπίεσετε το φάκελο.
4. Απενεργοποιήστε το Soundbar και συνδέστε τη συσκευή αποθήκευσης που περιέχει την ενημέρωση λογισμικού στη θηλυκή θύρα του προσαρμογέα Micro USB.
5. Ενεργοποιήστε το Soundbar. Εντός διαστήματος 3 λεπτών εμφανίζεται η ένδειξη **UPDATE** και ξεκινά η διαδικασία ενημέρωσης.
6. Μετά την ολοκλήρωση της ενημέρωσης, το Soundbar θα απενεργοποιηθεί. Σε αυτήν την κατάσταση, πατήστε στο τηλεχειριστήριο το κουμπί ►|| για 5 δευτερόλεπτα.



- Αυτό το προϊόν διαθέτει λειτουργία DUAL BOOT. Αν αποτύχει η ενημέρωση του υλικολογισμικού, μπορείτε να ενημερώσετε ξανά το υλικολογισμικό.

## ΑΝ ΔΕΝ ΕΜΦΑΝΙΣΤΕΙ Η ΕΝΔΕΙΞΗ UPDATE

1. Απενεργοποιήστε το Soundbar και συνδέστε τη συσκευή αποθήκευσης USB που περιέχει τα αρχεία ενημέρωσης στη θύρα USB του Soundbar.
2. Αποσυνδέστε το καλώδιο ρεύματος, επανασυνδέστε το και ενεργοποιήστε το προϊόν.



- Συνδέστε τη συσκευή αποθήκευσης που περιέχει την ενημέρωση υλικολογισμικού στη θύρα USB της κύριας μονάδας.
- Το υλικολογισμικό ενημέρωσης ενδέχεται να μη λειτουργήσει σωστά εάν είναι αποθηκευμένα στη συσκευή αποθήκευσης αρχεία ήχου που υποστηρίζονται από το Soundbar.
- Μην αποσυνδέσετε το καλώδιο τροφοδοσίας ή τη συσκευή αποθήκευσης κατά τη διάρκεια της ενημέρωσης. Η κύρια μονάδα απενεργοποιείται αυτόματα αφού ολοκληρωθεί η ενημέρωση του υλικολογισμικού.
- Μόλις ολοκληρωθεί η ενημέρωση, θα ξεκινήσει η ρύθμιση χρήστη στο Soundbar. Συνιστούμε να καταγράψετε τις ρυθμίσεις σας, ώστε να μπορείτε να τις επαναφέρετε εύκολα μετά την ενημέρωση. Σε περίπτωση που αποτύχει η ενημέρωση, ελέγξτε εάν είναι ελαττωματική η συσκευή αποθήκευσης.
- Οι χρήστες λογισμικού Mac OS ως μορφή USB πρέπει να χρησιμοποιούν MS-DOS (FAT).
- Ενδέχεται να μην υποστηρίζονται ορισμένες συσκευές αποθήκευσης, ανάλογα με τον κατασκευαστή.

# ΑΝΤΙΜΕΤΩΠΙΣΗ ΠΡΟΒΛΗΜΑΤΩΝ

Προτού στείλετε τη συσκευή για σέρβις, ελέγξτε τα παρακάτω.

<b>Η μονάδα δεν ανάβει.</b>	
<ul style="list-style-type: none"> <li>• Το καλώδιο ρεύματος είναι συνδεδεμένο στην πρίζα;</li> </ul>	→ Συνδέστε το φις τροφοδοσίας στην πρίζα.
<b>Κάποια λειτουργία δεν ενεργοποιείται με το πάτημα του αντιστοίχου κουμπιού.</b>	
<ul style="list-style-type: none"> <li>• Υπάρχει στατικός ηλεκτρισμός στο χώρο;</li> </ul>	→ Αποσυνδέστε το φις τροφοδοσίας και συνδέστε το πάλι.
<b>Δεν παράγεται ήχος.</b>	
<ul style="list-style-type: none"> <li>• Είναι ενεργοποιημένη η λειτουργία σίγασης;</li> <li>• Είναι η ένταση του ήχου ρυθμισμένη στο ελάχιστο επίπεδο;</li> </ul>	<ul style="list-style-type: none"> <li>→ Πατήστε το κουμπί  (Σίγαση) για να ακυρώσετε τη λειτουργία.</li> <li>→ Προσαρμόστε την ένταση ήχου.</li> </ul>
<b>Το τηλεχειριστήριο δεν λειτουργεί.</b>	
<ul style="list-style-type: none"> <li>• Οι μπαταρίες έχουν εξαντληθεί;</li> <li>• Η απόσταση μεταξύ του τηλεχειριστηρίου και της κεντρικής μονάδας είναι πολύ μεγάλη;</li> </ul>	<ul style="list-style-type: none"> <li>→ Αντικαταστήστε τις με καινούργιες μπαταρίες.</li> <li>→ Μετακινηθείτε πιο κοντά στη μονάδα.</li> </ul>
<b>Η εκτέλεση της λειτουργίας TV SoundConnect (ζεύξη τηλεόρασης) απέτυχε.</b>	
<ul style="list-style-type: none"> <li>• Η τηλεόρασή σας υποστηρίζει τη λειτουργία TV SoundConnect;</li> <li>• Διαθέτει η τηλεόρασή σας την πιο πρόσφατη έκδοση υλικολογισμικού;</li> <li>• Προκύπτει κάποιο σφάλμα κατά τη σύνδεση;</li> </ul>	<ul style="list-style-type: none"> <li>→ Η λειτουργία TV SoundConnect υποστηρίζεται από ορισμένες τηλεοράσεις Samsung που κυκλοφόρησαν μετά το 2012. Ελέγξτε την τηλεόρασή σας για να δείτε αν υποστηρίζει τη λειτουργία TV SoundConnect.</li> <li>→ Ενημερώστε το υλικολογισμικό της τηλεόρασής σας στην πιο πρόσφατη έκδοση.</li> <li>→ Επικοινωνήστε με το κέντρο εξυπηρέτησης της Samsung.</li> <li>→ Εκτελέστε επαναφορά του TV SoundConnect και συνδέστε το ξανά. Για επαναφορά της σύνδεσης TV SoundConnect, πατήστε παρατεταμένα το κουμπί ►► για 5 δευτερόλεπτα.</li> </ul>

# ΠΡΟΔΙΑΓΡΑΦΕΣ

ΓΕΝΙΚΑ	USB		5V / 0,5A
	Βάρος	Κεντρική Μονάδα	1,5 kg
		Υπογούφερ (PS-WM10)	2,8 kg
	Διαστάσεις (Π x Υ x Β)	Κεντρική Μονάδα	907,5 x 53,5 x 70,5 mm
		Υπογούφερ (PS-WM10)	155,0 x 300,0 x 285,0 mm
	Θερμοκρασία λειτουργίας		+5°C έως +35°C
Υγρασία λειτουργίας		10 % έως 75 %	
ΕΝΙΣΧΥΤΗΣ	Ονομαστική τιμή ισχύος εξόδου	Κεντρική Μονάδα	35W x 2, 6 OHM
		Υπογούφερ (PS-WM10)	60W, 3 OHM
Υποστηριζόμενες μορφές αναπαραγωγής (Ο ήχος DTS 2.0 αναπαράγεται σε μορφή DTS).			LPCM 2 καναλιών, Dolby Audio™ (υποστηρίζει Dolby® Digital), DTS
ΣΧΎΣ ΕΞΟΔΟΥ ΑΣΎΡΜΑΤΗΣ ΣΥΣΚΕΥΗΣ		Μέγιστη ισχύς μετάδοσης BT	100 mW στα 2,4 GHz – 2,4835 GHz

\* Η σχεδίαση και οι προδιαγραφές μπορούν να αλλάξουν χωρίς προηγούμενη ειδοποίηση.

\* Ονομαστική τιμή προδιαγραφής

- Η εταιρεία Samsung Electronics Co., Ltd επιφυλάσσεται του δικαιώματος να τροποποιεί τις προδιαγραφές χωρίς ειδοποίηση.
- Οι τιμές βάρους και πλευρών είναι κατά προσέγγιση.
- Για περισσότερες πληροφορίες σχετικά με την τροφοδοσία και την κατανάλωση ενέργειας, ανατρέξτε στην ετικέτα που βρίσκεται πάνω στο προϊόν. (Ετικετα : Κάτω μέρος της κύριας μονάδας του Soundbar)

Συνολική κατανάλωση ενέργειας (W) σε κατάσταση αναμονής		2,9W
Bluetooth	Μέθοδος απενεργοποίησης θύρας	Πατήστε στο τηλεχειριστήριο το κουμπί "Bluetooth POWER" όταν βρίσκεστε σε λειτουργία "BT"

※ **Ειδοποίηση για τις άδειες χρήσης λογισμικού ανοιχτού κώδικα**

- Για να στείλετε ερωτήσεις και αιτήματα σχετικά με λογισμικό ανοιχτού κώδικα, επικοινωνήστε με τη Samsung μέσω ηλεκτρονικού ταχυδρομείου (oss.request@samsung.com).

## ΑΔΕΙΑ



Manufactured under license from Dolby Laboratories. Dolby, Dolby Audio, Pro Logic, and the double-D symbol are trademarks of Dolby Laboratories.



For DTS patents, see <http://patents.dts.com>. Manufactured under license from DTS Licensing Limited. DTS, the Symbol, DTS in combination with the Symbol, and DTS 2.0 Channel are registered trademarks or trademarks of DTS, Inc. in the United States and/or other countries. © DTS, Inc. All Rights Reserved.

Η Samsung Electronics δηλώνει ότι ο εν λόγω εξοπλισμός συμμορφώνεται με την οδηγία 2014/53/EK.

Το πλήρες κείμενο της δήλωσης συμμόρφωσης ΕΕ διατίθεται στην ακόλουθη διεύθυνση: <http://www.samsung.com>. Επιλέξτε Υποστήριξη > Αναζήτηση υποστήριξης προϊόντος και εισαγάγετε το όνομα του μοντέλου. Ο εξοπλισμός μπορεί να λειτουργήσει σε όλες τις χώρες της ΕΕ.



# SAMSUNG

## Επικοινωνήστε με τη SAMSUNG WORLD WIDE

Εάν έχετε οχλήια ή ερωτήσεις σχετικά με προϊόντα της Samsung, επικοινωνήστε με το κέντρο εξυπηρέτησης πελατών της SAMSUNG.

Country	Contact Centre ☎	Web Site
<b>■ Europe</b>		
UK	0330 SAMSUNG (7267864)	www.samsung.com/uk/support
IRELAND (EIRE)	0818 717100	www.samsung.com/ie/support
GERMANY	06196 77 555 77	www.samsung.com/de/support
FRANCE	01 48 63 00 00	www.samsung.com/fr/support
ITALIA	800-SAMSUNG (800.7267864)	www.samsung.com/it/support
SPAIN	0034902172678	www.samsung.com/es/support
PORTUGAL	808 207 267	www.samsung.com/pt/support
LUXEMBURG	261 03 710	www.samsung.com/be_fr/support
NETHERLANDS	088 90 90 100	www.samsung.com/nl/support
BELGIUM	02-201-24-18	www.samsung.com/be/support (Dutch) www.samsung.com/be_fr/support (French)
NORWAY	815 56480	www.samsung.com/no/support
DENMARK	707 019 70	www.samsung.com/dk/support
FINLAND	030-6227 515	www.samsung.com/fi/support
SWEDEN	0771 726 786	www.samsung.com/se/support
POLAND	801-172-678* lub +48 22 607-93-33* * (koszt polaczenia według taryfy operatora)	http://www.samsung.com/pl/support/
HUNGARY	0680SAMSUNG (0680-726-7864)	www.samsung.com/hu/support
AUSTRIA	0800-SAMSUNG (0800-7267864) [Only for Dealers] 0810-112233	www.samsung.com/at/support

Country	Contact Centre ☎	Web Site
SWITZERLAND	0800 726 78 64 (0800-SAMSUNG)	www.samsung.com/ch/support (German) www.samsung.com/ch_fr/support (French)
CZECH	800 - SAMSUNG (800-726786)	www.samsung.com/cz/support
SLOVAKIA	0800 - SAMSUNG (0800-726 786)	www.samsung.com/sk/support
CROATIA	072 726 786	www.samsung.com/hr/support
BOSNIA	055 233 999	www.samsung.com/support
MONTENEGRO	020 405 688	www.samsung.com/support
SLOVENIA	0800 697 267 (brezplačna številka)	www.samsung.com/si/support
SERBIA	011 321 6899	www.samsung.com/rs/support
ALBANIA	045 620 202	www.samsung.com/al/support
BULGARIA	*3000 Цена в мрежата 0800 111 31, безплатна телефонна линия	www.samsung.com/bg/support
ROMANIA	*8000 (apel in retea) 08008-726-78-64 (80008-SAMSUNG) Apel GRATUIT	www.samsung.com/ro/support
CYPRUS	8009 4000 only from landline, toll free	www.samsung.com/cy/support
GREECE	80111-SAMSUNG (80111 726 7864) only from land line (+30) 210 6897691 from mobile and land line	www.samsung.com/gr/support
LITHUANIA	8-800-77777	www.samsung.com/lt/support
LATVIA	8000-7267	www.samsung.com/vi/support
ESTONIA	800-7267	www.samsung.com/ee/support



**[Σωστή απόρριψη των μπαταριών αυτού του προϊόντος]**

### (Ισχύει σε χώρες με ξεχωριστά συστήματα συλλογής)

Αυτή η επισήμανση πάνω στη μπαταρία, το εγχειρίδιο ή τη συσκευασία υποδεικνύει ότι οι μπαταρίες αυτού του προϊόντος δεν πρέπει να απορρίπτονται μαζί με άλλα οικιακά απορρίμματα στο τέλος του κύκλου ζωής τους. Όπου υπάρχουν, τα χημικά σύμβολα Hg, Cd ή Pb υποδεικνύουν ότι η μπαταρία περιέχει υδράργυρο, κάδμιο ή μόλυβδο πάνω από τα επίπεδα αναφοράς της Ευρωπαϊκής Οδηγίας 2006/66. Αν οι μπαταρίες δεν απορριφθούν σωστά, αυτές οι ουσίες ενδέχεται να προκαλέσουν βαρύτερες συνέπειες στην ανθρώπινη υγεία ή το περιβάλλον.

Παρακαλούμε διαχωρίζετε τις μπαταρίες από άλλους τύπους απορριμμάτων και ανακυκλώνετε τις μέσω του τοπικού σας, δωρεάν συστήματος ανακύκλωσης μπαταριών, για την προστασία των φυσικών πόρων και την προώθηση της επαναχρησιμοποίησης υλικών.



**Σωστή Απόρριψη αυτού του Προϊόντος  
(Απόβλητα Ηλεκτρικού & Ηλεκτρονικού  
Εξοπλισμού)**

### (Ισχύει σε χώρες με ξεχωριστά συστήματα συλλογής)

Αυτό το σήμα που εμφανίζεται επάνω στο προϊόν, στα εξαρτήματά του ή στα εγχειρίδια που το συνοδεύουν, υποδεικνύει ότι το προϊόν και τα ηλεκτρονικά του εξαρτήματα (π.χ. φορητάς, ακουστικά, καλώδιο USB) δεν θα πρέπει να ρίπτονται μαζί με τα υπόλοιπα οικιακά απορρίμματα μετά το τέλος του κύκλου ζωής τους. Προκειμένου να αποφευχθούν ενδεχόμενες βλαβερές συνέπειες στο περιβάλλον ή την υγεία εξαιτίας της ανεξέλεγκτης διάθεσης απορριμμάτων, σας παρακαλούμε να διαχωρίσετε αυτά τα προϊόντα από άλλους τύπους απορριμμάτων και να τα ανακυκλώσετε, ώστε να βοηθήσετε στην βιώσιμη επαναχρησιμοποίηση των υλικών πόρων.

Οι οικιακοί χρήστες θα πρέπει να έλθουν σε επικοινωνία είτε με το κατάστημα απ' όπου αγόρασαν αυτό το προϊόν, είτε με τις κατά τόπους υπηρεσίες, προκειμένου να πληροφορηθούν τις λεπτομέρειες σχετικά με τον τόπο και τον τρόπο με τον οποίο μπορούν να δώσουν αυτά τα προϊόντα για ασφαλή προς το περιβάλλον ανακύκλωση.

Οι επιχειρήσεις-χρήστες θα πρέπει να έλθουν σε επαφή με τον προμηθευτή τους και να ελέγξουν τους όρους και τις προϋποθέσεις του συμβολαίου αγοράς. Αυτό το προϊόν και τα ηλεκτρονικά του εξαρτήματα δεν θα πρέπει να αναμειγνύονται με άλλα συνηθισμένα απορρίμματα προς διάθεση.

Για πληροφορίες σχετικά με τις περιβαλλοντικές δεσμεύσεις της Samsung και τις κανονιστικές υποχρεώσεις για συγκεκριμένα προϊόντα, π.χ. REACH, WEEE και μπαταρίες, επισκεφτείτε τη διεύθυνση:

[http://www.samsung.com/uk/aboutsamsung/samsungelectronics/corporatecitizenship/data\\_corner.html](http://www.samsung.com/uk/aboutsamsung/samsungelectronics/corporatecitizenship/data_corner.html)



# Használati útmutató





## Képzelve el a lehetőségeket





Köszönjük, hogy a Samsung termékét választotta.  
Teljesebb szervízszerelésért regisztrálja termékét a  
[www.samsung.com/register](http://www.samsung.com/register)

# BIZTONSÁGI ÓVINTÉZKEDÉSEK

## BIZTONSÁGI ELŐÍRÁSOK

AZ ÁRAMÜTÉS VESZÉLYÉNEK ELKERÜLÉSE ÉRDEKÉBEN NE VEGYE LE A KÉSZÜLÉK BURKOLATÁT. A KÉSZÜLÉK BELSEJÉBEN NINCSEN OLYAN ALKATRÉSZ, AMELYET HÁZILIG LEHETNE JAVÍTANI. A KÉSZÜLÉK JAVÍTÁSÁT BIZZA SZAKEMBERRE.

 <div style="text-align: center;"> <b>FIGYELEM</b>  <b>FESZÜLTÉG ALA TT! NE NYISSA KI A BURKOLATOT!</b> </div> 		Ez a jel a készülék belsejében uralkodó magasfeszültségre figyelmeztet. Semmiképpen ne érjen a készülék belsejében található alkatrészekhez. Veszélyes.
		Ez a jel azt jelzi, hogy a terméket olyan fontos információkkal látták el, amelyek az üzemeltetésre és karbantartásra vonatkoznak.

	II. osztályú termék: Ez a szimbólum azt jelzi, hogy nincs szükség biztonsági elektromos földelésre.
	Váltakozó áramú feszültség : Ez a szimbólum azt jelzi, hogy a vele jelölt névleges feszültség váltakozó áramú.
	Egyenáramú feszültség : Ez a szimbólum azt jelzi, hogy a vele jelölt névleges feszültség egyenáramú.
	Vigyázat! Olvassa el a használati utasításokat: Ez a szimbólum arra hívja fel a figyelmet, hogy el kell olvasni a felhasználói kézikönyv biztonságra vonatkozó tudnivalóit.

**FIGYELMEZTETÉS** : A tűz és áramütés veszélyének elkerülése érdekében ne tegye ki a készüléket csapadéknak, nedvességnek.

**FIGYELEM** : AZ ÁRAMÜTÉS ELKERÜLÉSE ÉRDEKÉBEN A HÁLÓZATI CSATLAKOZÓT TELJESEN TOLJA BE A CSATLAKOZÓÁLLJATBA.

- Ezt a berendezést mindig váltóáramú aljzathoz csatlakoztassa védővezeték csatlakozással.
- A berendezés hálózatról való leválasztásához, a dugót ki kell húzni a hálózati aljzathoz, ezért a hálózati dugónak bármikor használatra készen kell állni.

### FIGYELEM

- Ne tegye ki a készüléket csepegtető vagy felcsapódó víznek. Ne helyezzen vízzel teli edényeket, például vázát a készülékre.
- Kapcsolja ki a teljesen a készüléket és húzza ki a konnektorból. Ezért a tápkábel dugójának mindig könnyen elérhetőnek kell lennie.

## BIZTONSÁGI ÓVINTÉZKEDÉSEK

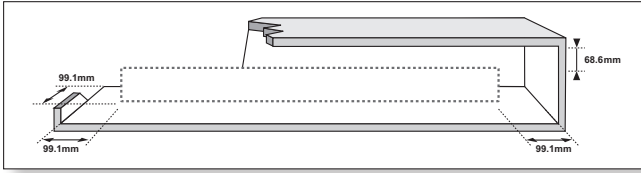

Ellenőrizze, hogy a háztartásban rendelkezésre álló tápfeszültség megegyezik a készülék hátulján feltüntetettel. Helyezze el a készüléket vízszintesen megfelelő felületre (bútorra), és hagyjon mellette elegendő helyet a szellőzéshez 7-10 cm. Ne takarja le a szellőzőnyílásokat. Ne helyezze a készüléket erősítőre vagy egyéb készülékre, amely melegedhet. A készülék folyamatos használatra készült. A készülék áramtalanításához húzza ki a csatlakozót a konnektorból. Áramtalanítsa a készüléket, ha hosszabb ideig nem használja.

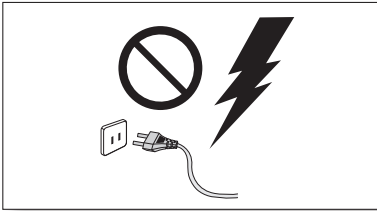

Vihar alatt húzza ki a dugót a konnektorból. A villámok miatt keletkező feszültségfluktuációk tönkretelhetik a készüléket.

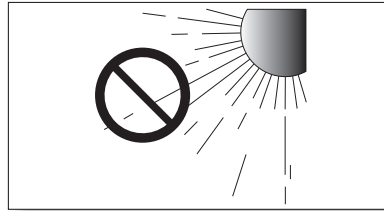

Ne tegye ki a készüléket közvetlen napfénynek vagy hőforrásnak. Ez túlmelegedéshez és meghibásodáshoz vezethet.

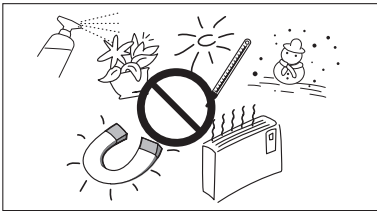

Tartsa távol a készüléket a nedvességtől (vízzel teli váza) és a túlzott hőtől (pl. radiátor), illetve az erős mágneses vagy elektromos mezőt gerjesztő eszközöktől. Meghibásodás esetén húzza ki a dugót a konnektorból. A termék nem ipari használatra készült. Csak személyes használatra tervezték. Ha hideg környezetből meleg környezetbe viszi, páralecsapódás keletkezhet. Ha télen szállítja a készüléket, várjon kb. 2 órát, amíg a készülék átveszi a szobahőmérsékletet.

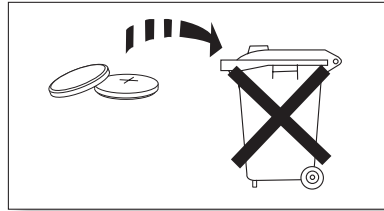

A készülék által használt elemek környezetre káros vegyi anyagokat tartalmaznak. Ne dobja az elemeket a háztartási szemétkbe. Az elemeket ne dobja tűzbe. Ne zárja rövidere, szerelje szét vagy melegítse túl az elemeket. Az akkumulátor nem megfelelően végzett cseréje robbanást okozhat. Csak azonos vagy egyenértékű típusúra cserélje.



**VIGYÁZAT, NE NYELJE LE AZ ELEMET, VEGYI BELSŐ SÉRÜLÉST OKOZ.**

[A mellékelt távirányítój] Ez a termék egy gombemet tartalmaz.

A gombem elnyelése esetén súlyos belső sérüléseket okoz 2 órán belül, és halálhoz is vezethet.

Tartsa az új és a használt elemeket gyermekektől távol. Ha az elemtartó nem zárható be megfelelően, hagyja abba az eszköz használatát, és tartsa gyermekektől távol. Ha úgy gondolja, lenyelték az elemet, azonnal forduljon orvoshoz.

# TARTALOMJEGYZÉK

## 2 KEZDETI LÉPÉSEK

- 2 Biztonsági óvintézkedések
- 5 A mellékelt tartozékok

## 6 A KÉSZÜLÉK BEMUTATÁSA

- 6 Előlap / Jobb oldali panel
- 7 Alsó panel
- 8 A távvezérlő

## 11 TELEPÍTÉS

### 11 A Soundbar telepítése

- 11 A rögzítőbilincs felszerelése a falra
- 15 A Soundbar leszerelése a falról

## 16 CSATLAKOZÁSOK

### 16 Csatlakoztatás TV-hez

- 16 Csatlakozás televízióhoz Digitális Optikai Kábellel
- 17 TV SoundConnect
- 18 Satlakozás külső eszközökhöz
- 18 Optikai vagy analóg audiokábel
- 19 USB

## 21 A KÉSZÜLÉK FUNKCIÓI

- 21 Bemeneti mód
- 22 Bluetooth
- 26 Szoftverfrissítés

## 28 HIBAEHÁRÍTÁS

- 28 Hibaelhárítás

## 29 FÜGGELÉK

### 29 Műszaki adatok



- Az útmutatóban látható ábrák és illusztrációk csak referenciaként szolgálnak, és eltérhetnek a termék tényleges megjelenésétől.
- Adminisztrációs költséget számíthatunk fel, ha
  - (a) mérnöknek kell ellátogatnia otthonába és a termék nem hibásodott meg (a felhasználói kézikönyv elolvasásának elmulasztása esetén).
  - (b) a készüléket javítóműhelybe hozza, de nem hibásodott meg (a felhasználói kézikönyv elolvasásának elmulasztása esetén).
- A látogatás vagy a javítási munka megkezdése előtt tájékoztatjuk az adminisztrációs díj mértékéről.

# A MELLÉKELT TARTOZÉKOK

## A HASZNÁLATI ÚTMUTATÓ ELOLVASÁSA ELŐTT

Az útmutató elolvasása előtt vegye figyelembe az alábbi figyelmeztetéseket.

### ► Az útmutatóban használt ikonok

Ikon	Kifejezés	Meghatározás
	<b>Figyelem</b>	Olyan helyzet, ahol egy funkció nem működik, vagy a beállítások törődnek.
	<b>Megjegyzés</b>	Tippek vagy javaslatok a funkciók használatához.

Ellenőrizze az alábbi tartozékok meglétét.



**Távírányító /  
Lítium Elem (3V : CR2032)**



**Tápkábel**

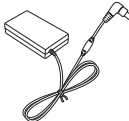

**AC/DC adapter**



**Fali Rögzítési Útmutató**



**Tartócsavar : 2 db**



**Csavar : 2 db**



**Fali konzol jobb**



**Fali konzol bal**



- A tartozékok enyhén eltérhetnek a fenti ábrán láthatóktól.
- A Mikro USB-USB adapter kábel külön kapható. A vásárláshoz vegye fel a kapcsolatot a Samsung Szervizközponttal vagy a Samsung Vevőszolgálattal.

# ELŐLAP / JOBB OLDALI PANEL

## 1 + / - (Hangerő) gomb

A hangerőt szabályozza.

A kijelzőn megjelenik a hangerőszint értéke.

## 2 → (Forrás) gomb

A D.IN, AUX, BT, TV, USB bemenetek kiválasztása.

- Ha a készülék bekapcsolt állapotában több mint 3 másodpercre lenyomja a → gombot, az ✖ (Némítás) gombként viselkedik. A kilépéshez a ✖ (Némítás) gomb funkcióból nyomja le újra a → gombot több mint 3 másodpercre.

## 3 ⏻ (Bekapcsoló) gomb

Be- és kikapcsolja a Soundbar készüléket.

### A Soundbar Jobb Oldala

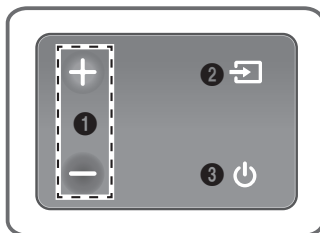

**Kijelző** ■

A zenehallgatási módot jelzi.

■ **Távirányító Érzékelője**



- Az AC tápkábel csatlakoztatásakor a bekapcsológomb 4-6 másodpercig működik.
- A készülék bekapcsolása után 4-5 másodperc telik el, mire a hang először megszólal.
- Ha csak a Soundbar készülék hangját szeretné hallgatni, kapcsolja ki a TV hangszóróit a TV audió beállítási menüjében. További részletek a TV használati útmutatójában.

# ALSÓ PANEL

## (Mikro USB port)

Lejátszhatja a zenét az USB memóriaszakkból, ha Mikro USB memóriaszakkból vagy Mikro USB-USB adapter kábelt (nem tartozék) csatlakoztat.

Lásd a Mikro USB-USB adapter műszaki adatait a 19. oldalon.

## DIGITAL AUDIO IN (OPTICAL)

A külső eszköz digitális (optikai) kimenetének csatlakoztatásához.

## AUX IN

Ide csatlakoztassa a külső eszköz analóg kimenetét

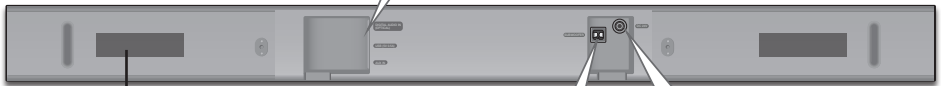
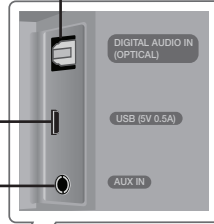

## CÍMKE



## SUBWOOFER

Csatlakoztassa a mélysugárzón levő hangszóró kábelt.



## DC 24V (Tápfeszültség be)

Csatlakoztassa a DC hálózati adaptert a tápfeszültség bemenetbe, majd csatlakoztassa az AC hálózati adaptert a konnektorba.



- Az AC adapter tápkábelét a dugónál fogva húzza ki a konnektorból. Ne a kábelt húzza.
- Ne csatlakoztassa a készüléket a konnektorba, amíg az összekötő kábeleket nem csatlakoztatta.
- Győződjön meg arról, hogy az AC/DC adapter vízszintesen helyezkedik-e el egy asztalon vagy a padlón. Ha az AC/DC adaptert úgy helyezi el, hogy a levegőben lóg, és az AC vezeték felfelé néz, akkor víz vagy egyéb idegen anyagok juthatnak be az adapterbe, és ez az adapter hibás működéséhez vezethet.

# A TÁVVEZÉRLŐ

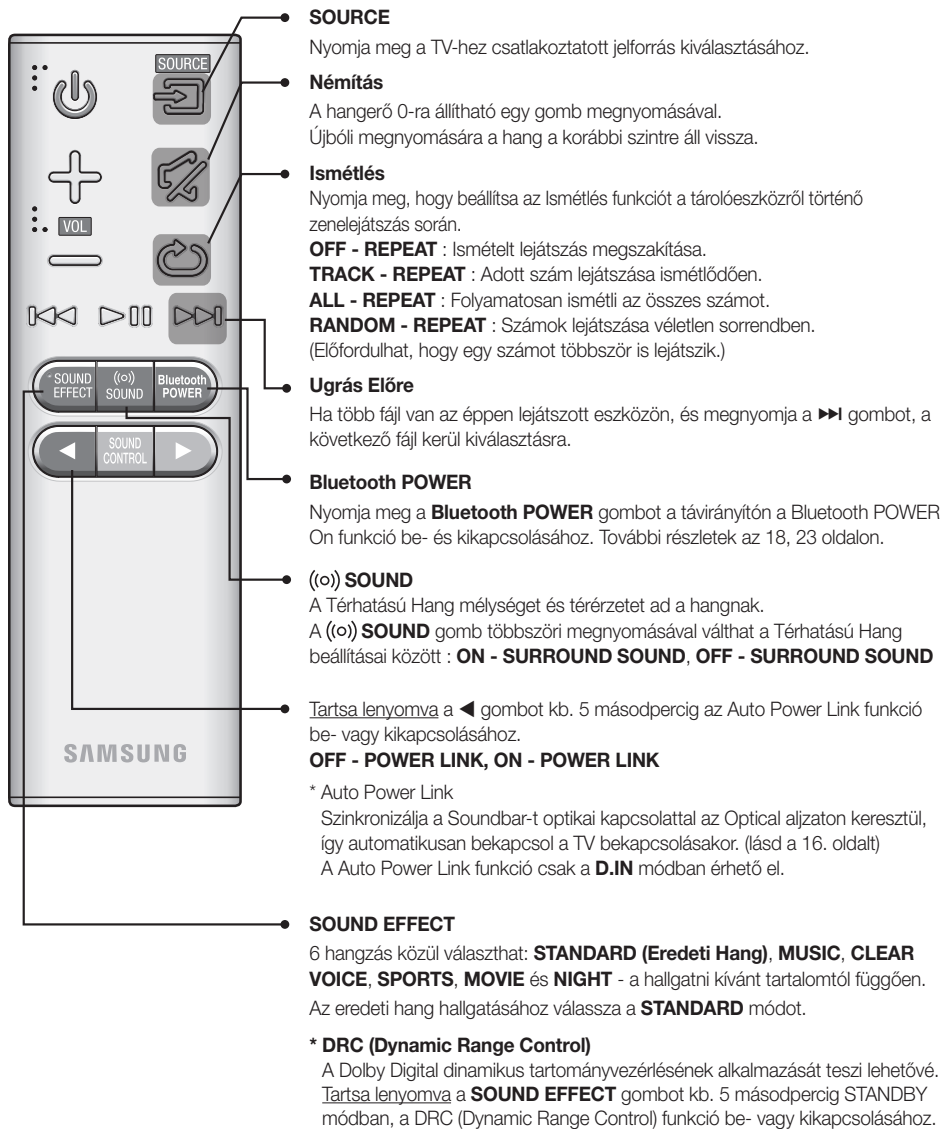



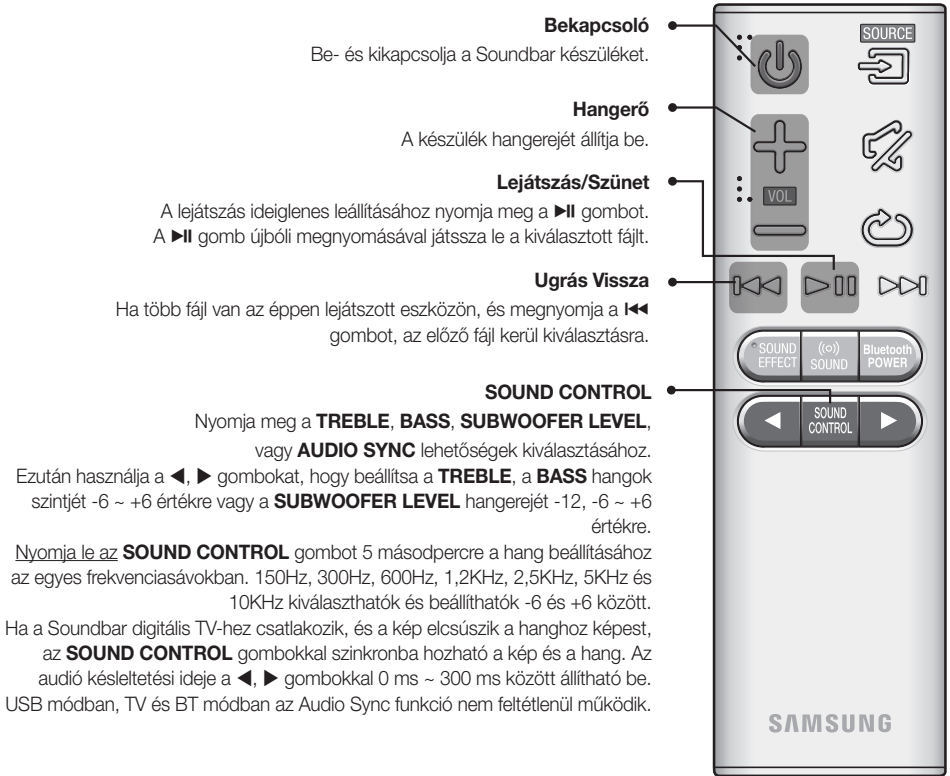

**Bekapcsoló**

Be- és kikapcsolja a Soundbar készüléket.

**Hangerő**

A készülék hangerejét állítja be.

**Lejátszás/Szünet**

A lejátszás ideiglenes leállításához nyomja meg a ►|| gombot. A ►|| gomb újbóli megnyomásával játssza le a kiválasztott fájlt.

**Ugrás Vissza**

Ha több fájl van az éppen lejátszott eszközön, és megnyomja a ◀◀ gombot, az előző fájl kerül kiválasztásra.

**SOUND CONTROL**

Nyomja meg a **TREBLE, BASS, SUBWOOFER LEVEL,** vagy **AUDIO SYNC** lehetőségek kiválasztásához.

Ezután használja a ◀, ▶ gombokat, hogy beállítsa a **TREBLE,** a **BASS** hangok szintjét -6 ~ +6 értékre vagy a **SUBWOOFER LEVEL** hangerejét -12, -6 ~ +6 értékre.

Nyomja le az **SOUND CONTROL** gombot 5 másodpercre a hang beállításához az egyes frekvenciasávokban. 150Hz, 300Hz, 600Hz, 1,2KHz, 2,5KHz, 5KHz és 10KHz kiválaszthatók és beállíthatók -6 és +6 között.

Ha a Soundbar digitális TV-hez csatlakozik, és a kép elcsúszik a hanghoz képest, az **SOUND CONTROL** gombokkal szinkronba hozható a kép és a hang. Az audió késleltetési ideje a ◀, ▶ gombokkal 0 ms ~ 300 ms között állítható be. USB módban, TV és BT módban az Audio Sync funkció nem feltétlenül működik.



- Használja a TV távirányítóját a TV-hez.

### ► A Soundbar vezérlése a televízió távvezérlőjével

1. Nyomja meg és tartsa nyomva a (ⓘ) **SOUND** gombot legalább 5 másodpercig, míg bekapcsol a Soundbar.
2. A Soundbar kijelzőjén megjelenik az „ON-TV REMOTE” felirat.
3. A televízió menüjében a televízió hangszórója helyett válassza ki a külső hangszórót.



- A **VOL +/-** és a (Némitás) gomb kivételével egyik gomb sem használható ennél a funkciónál.
- Gyártótól és modelltől függően a televízió menüje különbözhet. További információért olvassa el a televízió használati utasítását.
- A funkció nem használható, ha a Soundbar TV SoundConnect módban van.
- A következő gyártó készülékei támogatják ezt a funkciót:
  - VIZIO, LG, Sony, Sharp, PHILIPS, PANASONIC, TOSHIBA, GRUNDIG, Hisense, RCA
  - A távvezérlő gyártójától függően előfordulhat, hogy ez a funkció nem kompatibilis a televízió távvezérlőjével.
- A funkció kikapcsolásához tartsa nyomva a (ⓘ) **SOUND** gombot 5 másodpercig. A Soundbar kijelzőjén megjelenik az „OFF-TV REMOTE” felirat.

## ELEMEK BEHELYEZÉSE A TÁVIRÁNYÍTÓBA

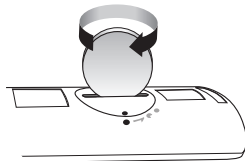
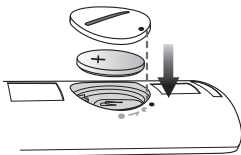
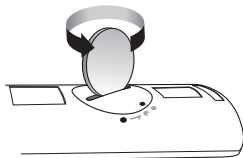

1. A távirányító fedelét egy megfelelő pénzérmével tudja lecsavarni óramutatóval ellentétesen az ábra szerint.
2. Helyezzen be egy 3 V-os lítiumelemet. A behelyezéskor az elem pozitív (+) pólusa legyen felfelé. Helyezze vissza az akkumulátorfedelmet és illessze a '•' jeleket egymás mellé a fenti ábrán látható módon.
3. Egy megfelelő pénzérmével forgassa az elemtartó fedelét óramutatóval egyező irányban kattánásig.

# A SOUNDBAR TELEPÍTÉSE

## A RÖGZÍTŐBILINCS FELSZERELÉSE A FALRA

### ► Felszereléssel kapcsolatos óvintézkedések

- Csak függőleges falra szerelje.
- Kerülje a magas hőmérsékletű vagy páratartalmú helyeket, mert előfordulhat, hogy a fal nem bírja el a készülék súlyát.
- Ellenőrizze a fal teherbírását. Ha a fal nem elég erős a készülék elbírásához, erősítse meg, vagy szerelje a készüléket másik falra.
- Vásároljon és használjon a falnak megfelelő csavarokat és dübeleket (gipszkarton, könnyűszerkezetes fal stb.). Ha lehetséges, a csavarokat dübelekre csavarja.
- Vásároljon rögzítőcsavarokat azon fal vastagságának és típusának megfelelően, amelyekre a Soundbar-t felszerelni tervezi.
  - Átmérő: M5
  - Hosszúság: 35 mm-es vagy hosszabb javasolt
- A felszerelés előtt csatlakoztatni kell a külső készülékek kábeleit.
- A telepítés előtt kapcsolja ki és húzza ki a készüléket. Ellenkező esetben áramütést okozhat.

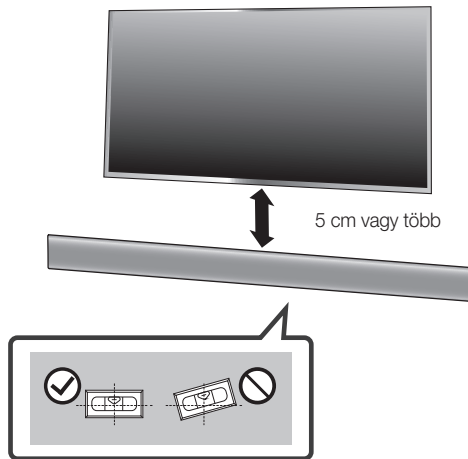

1. Helyezze a **Falikonzol sánt** a fal felszínére.

- **Falikonzol sánt** szintbe hozva kell elhelyezni.
- Amennyiben a TV a falra van felszerelve, a készüléket legalább 5 cm-rel a TV alá helyezze el.

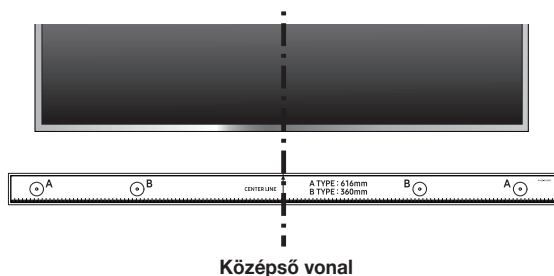

Középső vonal

2. Igazítsa a papírsablont **Középső vonal** a televízió középehez (ha a Soundbart a televízió alá szereli fel), majd rögzítse a **Falikonzol sánt** a falra ragasztószalaggal.



- Ha a felszerelés nem televízió alá történik, akkor igazítsa a **Középső vonal** a felszerelési terület középehez.

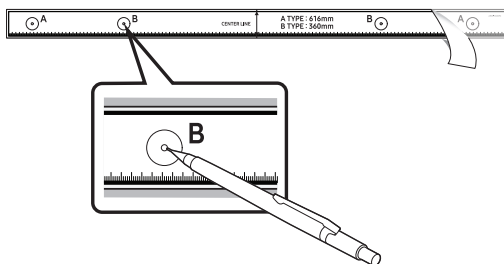

3. Nyomjon egy tollhegyet vagy hegyes ceruzát az **B-TYPE** képek közepén keresztül, a sín mindkét végén, hogy megjelölhesse a lyukakat a tartócsavarok számára, majd távolítsa el a **Falikonzol sánt**.
4. Egy megfelelő méretű fúrószárral fúrjon lyukakat a falba minden jelölésnél.



- Ha a jelölések nem egyeznek meg a csomok pozíciójával, akkor mindenképpen illeszen be megfelelő horgonyokat vagy tipliket a lyukakba, mielőtt behelyezné a tartócsavarokat. Ha horgonyokat vagy tipliket használ, akkor győződjön meg arról, hogy a kifúrt lyukak elég nagyok-e a használni kívánt horgonyokhoz vagy tiplikhez.

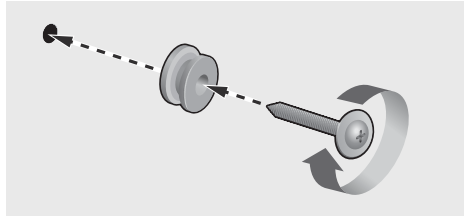

5. Nyomjon egy csavart (nem része a csomagnak) valamennyi **Tartócsavar** keresztül, majd csavarozza mindegyik csavart szorosan a tartócsavar lyukakba.

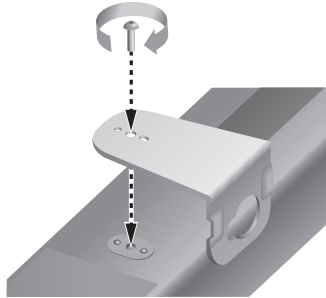

6. Használjon két **Csavar** (M4 x L12) a **Fali konzol bal** és **jobb** felerősítéséhez a Soundbar alá. A megfelelő illeszkedés érdekében győződjön meg arról, hogy a Soundbar kidudorodásait a konzolok lyukaihoz igazítja-e.

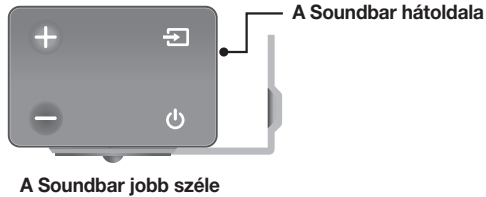

- Az összeszerelés során győződjön meg arról, hogy a **Fali konzol bal** akasztós része hátrafelé néz.



Fali konzol jobb

Fali konzol bal

- A bal és jobb konzolok eltérő alakúak. Győződjön meg arról, hogy megfelelően helyezte-e el ezeket.

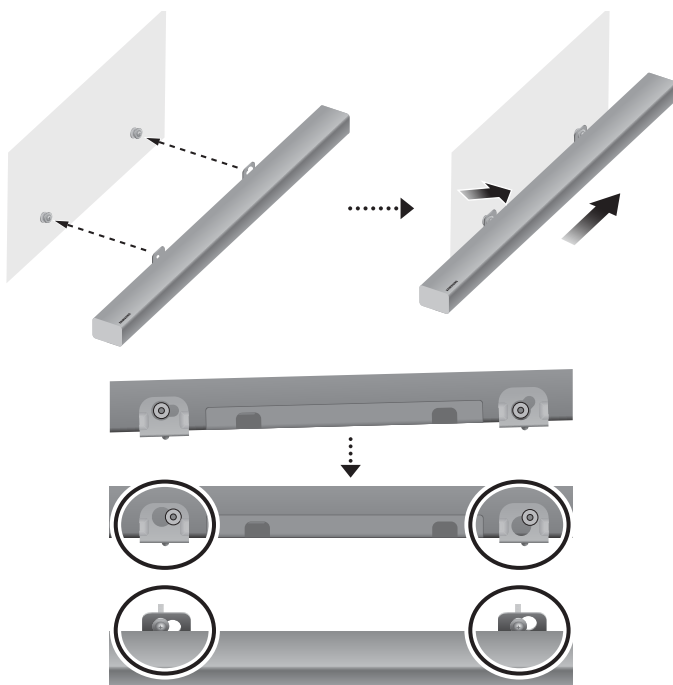

7. Szerelje fel a Soundbart a mellékelt **Fali konzol**, a **Fali konzol** felfüggesztésével a falon levő **Tartócsavar**.



- Enyhén döntse meg a Soundbart, hogy mindkét **Tartócsavar** fejet beilleszthesse a **Fali konzol** lyukaiba. Nyomja a Soundbart a nyíl irányában, és győződjön meg arról, hogy mindkét oldal szorosan rögzítve lett-e.

## A SOUNDBAR LESZERELÉSE A FALRÓL

1. A Soundbar falikonzolról történő leszereléséhez nyomja a nyíl irányában, majd az ábrán látható módon húzza el a faltól.

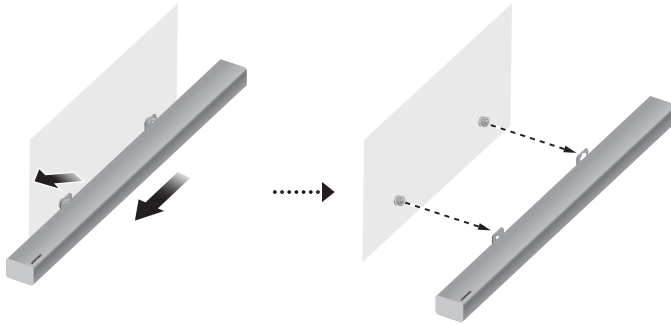

- Ne akasszon semmit a felszerelt készülékre, és ne tegye ki ütések hatásának, és ne ejtse le.
- Rögzítse a készüléket biztonságosan a falra, hogy ne hogy lezuhanhasson. Ha a készülék lezuhan, személyi sérülést vagy kárt okozhat.
- Ha a készüléket falra szereli, figyeljen arra, hogy gyermekek ne húzhassák a kábeleket, mert a készülék lezuhanhat.
- Az optimális teljesítmény érdekében falra szerelésnél szerelje a hangszórórendszert legalább 5 cm-rel a TV alá, ha a TV a falra van szerelve.
- A biztonság érdekében, ha a készüléket nem a falra rögzíti, helyezze biztonságos, sík felületre, ahol ne tud leesni.



- Ne csatlakoztassa a készüléket vagy a TV-t a konnektorba, amíg az összekötésük meg nem történt.
- A készülék mozgatása vagy telepítése előtt kapcsolja ki és húzza ki a tápkábelt.

# CSATLAKOZTATÁS TV-HEZ



- Fontos: Mielőtt hozzáéred, tegyen elemet a távvezérlőbe. Erről a 10. oldalon olvashat bővebben.

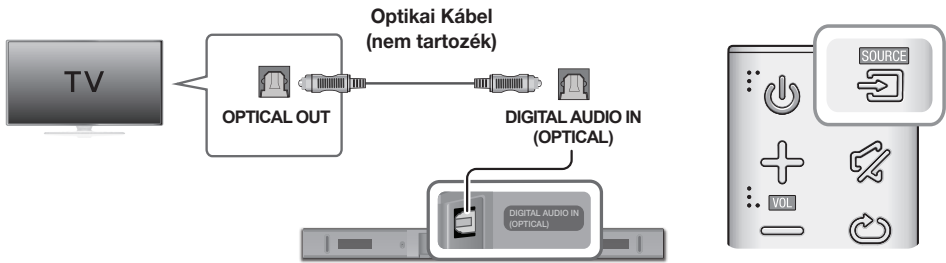

## CSATLAKOZÁS TELEVÍZIÓHOZ DIGITÁLIS OPTIKAI KÁBELLEL



1. Csatlakoztassa a Soundbaron levő **DIGITAL AUDIO IN (OPTICAL)** csatlakozót a televízió OPTICAL OUT csatlakozójához egy digitális optikai kábellel (nem tartozék).
2. Nyomja meg a Soundbar jobb oldalán található  gombot vagy a **SOURCE** gombot a távvezérlőn, a **D.IN** mód kiválasztásához.

### ► Auto Power Link

Ha a készüléket a TV-hez optikai kábellel (nem tartozék) csatlakoztatja, állítsa az Auto Power funkciót BE értékre, hogy a Soundbar automatikusan bekapcsoljon a TV bekapcsolásakor.

1. Csatlakoztassa a Soundbart a televízióhoz egy digitális optikai kábellel (nem tartozék).
2. Nyomja meg a fő egység jobb oldalán található  gombot vagy a **SOURCE** gombot a távvezérlőn, a **D.IN** mód kiválasztásához.
3. Tartsa lenyomva 5 másodpercig a távirányító  gombját, az Auto Power Link funkció be- vagy kikapcsolásához.



- Az Auto Power Link funkció alapértelmezésként ON állásban van.
- A csatlakoztatott eszköztől függően az Auto Power Link nem feltétlenül működik.



## TV SOUNDCONNECT

A TV hangja hallgatható egy TV SoundConnect funkciót támogató Samsung TV-hez kapcsolt Soundbar készüléken.



1. Kapcsolja be a TV-t és a Soundbar-et.
2. Nyomja meg a fő egység jobb oldalán található  gombot vagy a **SOURCE** gombot a távvezérlőn, a **TV** mód kiválasztásához.
3. A TV-n megjelenik egy üzenet, hogy szeretné-e engedélyezni a TV SoundConnect funkciót.
4. Válassza a **<lgen>** lehetőséget a TV és a Soundbar csatlakoztatásának befejezéséhez a TV távirányítójával.



- Ha a TV SoundConnect csatlakozási folyamat nem sikerül, akkor lépjen a SoundConnect lehetőségre a televízió Hang menüjében, válassza az **Új eszköz hozzáadása** lehetőséget, és állítsa az **Új eszköz hozzáadása** opciót **BE** értékre. Ezt követően próbálja meg újra.
- Ha átváltja a Soundbar üzemmódját TV-ről egy másik módra, a TV SoundConnect automatikusan kikapcsol.
- A Soundbar másik TV-hez történő csatlakoztatásához a meglévő csatlakozást bontani kell.
- A meglévő kapcsolat befejezéséhez tartsa lenyomva a távirányító **▶||** gombját 5 másodpercig, vagy váltson másik módra. Egy másik televízióhoz való csatlakozáshoz kövesse a fenti 1-4. lépéseket.



- A TV SoundConnect (SoundShare) funkciót a 2012 után megjelent Samsung TV-k támogatják. A kezdés előtt ellenőrizze, hogy a TV támogatja-e a TV SoundConnect (SoundShare) funkciót. (További információk a TV használati útmutatójában található.)
- Ha a Samsung TV-je 2014 előtti, ellenőrizze a SoundShare beállítási menüt.
- Ha a távolság a TV és a Soundbar között meghaladja az 10 m-t, a kapcsolat instabil lehet és a hang szaggatható. Ebben az esetben helyezze át a TV-t vagy a Soundbar készüléket, hogy hatótávolságán belül legyenek, majd hozza létre újra a TV SoundConnect kapcsolatot.
- TV SoundConnect hatótávolság
  - Ajánlott csatlakoztatási távolság: 2 m-en belül
  - ajánlott üzemi hatótávolság: 10 m-en belül
- A Lejátszás/Szünet, Következő és Előző gombok a Soundbar-on, illetve a Soundbar távirányítójával a TV nem vezérelhető.

## ► A Bluetooth POWER On funkció használata

A Bluetooth POWER On funkciója akkor lesz elérhető, ha csatlakoztatta a Soundbar készüléket egy Bluetooth kompatibilis TV-hez a TV SoundConnect funkcióval. Ha a Bluetooth POWER On funkció be van kapcsolva, a csatlakoztatott TV be- és kikapcsolásakor a Soundbar is be- és kikapcsol.

1. Csatlakoztassa a TV-t a Soundbar -hoz a TV SoundConnect funkcióval.
2. Nyomja meg a Soundbar és a távirányító **Bluetooth POWER** gombját. A "ON - BLUETOOTH POWER" felirat megjelenik a Soundbar kijelzőjén.
  - **ON - BLUETOOTH POWER** : A Soundbar be- és kikapcsol, ha be- vagy kikapcsolja a TV-t.
  - **OFF - BLUETOOTH POWER** : A Soundbar csak akkor kapcsol ki, ha kikapcsolja a TV-t.



- Ezt a funkciót csak a 2013 után megjelent Samsung TV-k támogatják.

# SATLAKOZÁS KÜLSŐ ESZKÖZÖKHÖZ

## OPTIKAI VAGY ANALÓG AUDIÓKÁBEL

A készülék egy digitális optikai bemeneti csatlakozóval és egy analóg audio (AUX) bemeneti csatlakozóval rendelkezik, ezáltal két módon is csatlakoztatni lehet külső eszközökhöz.

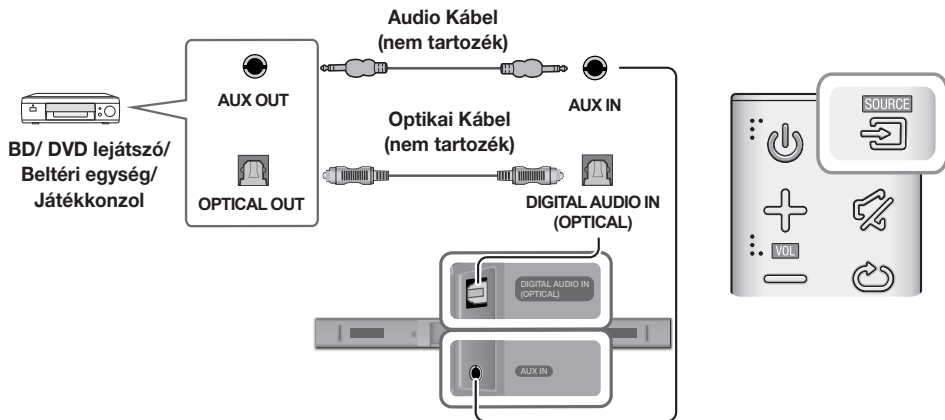

### ► AUX Kábel

1. Csatlakoztassa a központi egységen levő **AUX IN** (Audio) csatlakozót a forráseszköz AUDIO OUT csatlakozójához egy audio kábellel.
2. Nyomja meg a Soundbar jobb oldalán található  gombot vagy a **SOURCE** gombot a távirányítón, az **AUX** mód kiválasztásához.

### ► Optikai Kábel

1. Csatlakoztassa a központi egységen levő **DIGITAL AUDIO IN (OPTICAL)** csatlakozót a forráseszköz OPTICAL OUT csatlakozójához egy digitális optikai kábellel (nem tartozék).
2. Nyomja meg a Soundbar jobb oldalán található  gombot vagy a **SOURCE** gombot a távvezérlőn, a **D.IN** mód kiválasztásához.

## USB

Lejátszhatók a tárolóeszközön található zenefájlok a Soundbar-on keresztül.

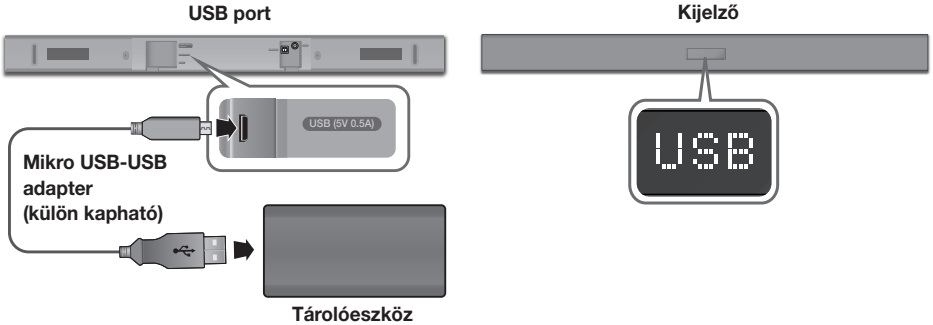

1. Csatlakoztasson egy Mikro USB-USB adapter kábelt egy dugós USB 2.0 Mikro USB csatlakozóval (B típus) a Soundbaron levő Mikro USB csatlakozó egyik végéhez, és egy szabványos hüvelyes 2.0 USB csatlakozót (A típus) a másik végéhez.



- A Mikro USB-USB adapter kábel külön kapható. A vásárláshoz vegye fel a kapcsolatot a Samsung Szervizközponttal vagy a Samsung Vevőszolgálattal.

2. Csatlakoztassa a tárolóeszközt a kábel hüvelyes végéhez.
3. Nyomja meg a fő egység jobb oldalán található  gombot vagy a **SOURCE** gombot a távvezérlőn, az **USB** mód kiválasztásához.
4. Megjelenik az **USB** felirat a képernyőn.
  - A Soundbar csatlakozása a tárolóeszközhöz megtörtént.
  - A Soundbar automatikusan kikapcsol (Auto Power Off), ha 5 percnél hosszabb ideig nincsen tárolóeszköz csatlakoztatva.

### ► USB eszköz csatlakoztatása előtt

Ne felejtse a következőket:

- Ha az USB eszközön lévő mappa neve meghaladja a 10 karaktert, nem jelenik meg a Soundbar kijelzőjén.
- Előfordulhat, hogy a készülék nem minden USB adathordozóval kompatibilis.
- A FAT16 és FAT32 fájlrendszereket támogatja.
  - Az NTFS fájlrendszer nem támogatott.
- Csatlakoztassa az USB eszközöket a készülék USB portjához, egy USB 2.0 Mikro USB csatlakozót szabványos 2.0 USB csatlakozóhüvelyre átalakító adapter kábel használatával. Ellenkező esetben USB kompatibilitási probléma léphet fel.
- Ne csatlakoztasson több adathordozót a készülékhez kártyaolvasóval. Nem fog megfelelően működni.
- A digitális fényképezőgépek PTP protokollját nem támogatja.
- Fájlok átvitele közben ne húzza ki az USB eszközt.
- A készülékkel nem játszhatók le a kereskedelmi webhelyekről a DRM-védelemmel ellátott zenefájlok (MP3, WMA).
- Külső HDD-eket nem támogat.
- Mobiltelefonok nem támogatottak.

## CSATLAKOZÁSOK

- Kompatibilitási lista

Kiterjesztés	Kodek	Mintavételezési frekvencia	Bitsebesség
*.mp3	MPEG 1 Layer2	16 KHz – 48 KHz	80 – 320 kbps
	MPEG 1 Layer3	16 KHz – 48 KHz	80 – 320 kbps
	MPEG 2 Layer3	16 KHz – 48 KHz	80 – 320 kbps
	MPEG 2,5 Layer3	16 KHz – 48 KHz	80 – 320 kbps
*.wma	Wave_Format_MSAudio1	16 KHz – 48 KHz	56 – 128 kbps
	Wave_Format_MSAudio2	16 KHz – 48 KHz	56 – 128 kbps
*.aac	AAC	16 KHz – 96 KHz	48 – 320 kbps
	AAC-LC	16 KHz – 96 KHz	128 – 192 kbps 5,1 csatornás 320 kbps
	HE-AAC	24 KHz – 96 KHz	48 – 64 kbps 5,1 csatornás 160 kbps
*.wav	-	16 KHz – 48 KHz	akár 3000 kbps
*.ogg	OGG 1.1.0	16 KHz – 48 KHz	50 – 500 kbps
*.flac	FLAC 1.1.0, FLAC 1.2.1	16 KHz – 96 KHz	akár 3000 kbps



- Ha túl sok mappa vagy fájl van tárolva a tárolóeszközön, akkor a Soundbar-nak egy kis időbe telhet elérni és lejátszani a fájlokat.

# BEMENETI MÓD

Nyomja meg a fő egység jobb oldalán található  gombot vagy a **SOURCE** gombot a távvezérlőn, a kívánt mód kiválasztásához.

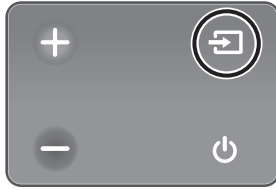

A Soundbar jobb széle

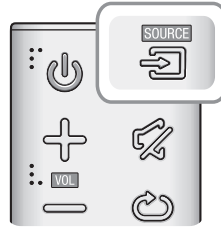

Bemeneti mód	Kijelző
Optikai digitális bemenet	<b>D.IN</b>
AUX bemenet	<b>AUX</b>
BLUETOOTH mód	<b>BT</b>
TV SoundConnect	<b>TV</b>
USB mód	<b>USB</b>

## AUTO POWER DOWN FUNKCIÓ

A készülék automatikusan kikapcsol a következő helyzetekben:

- D.IN/BT/TV/USB Mód
  - Ha nincs audiójel 5 percig.
- AUX Mód
  - Ha az AUX kábel nincs csatlakoztatva 5 percig.
  - Ha nem nyom meg gombot 8 órán át, ha az AUX kábel csatlakoztatva van. (Az Auto Power Down funkciót csak ebben az esetben lehet kikapcsolni.)

**AUX** módban az Auto Power Down funkció kikapcsolásához tartsa lenyomva a **▶||** gombot 5 másodpercig. Az **ON - AUTO POWER DOWN / OFF - AUTO POWER DOWN** felirat jelenik meg a képernyőn.

# BLUETOOTH

Csatlakoztathat egy Bluetooth eszközt a Soundbarhoz, és sztereó hanggal élvezheti a zenét, vezeték nélkül!

## AZ SOUNDBAR CSATLAKOZTATÁSA BLUETOOTH-ESZKÖZHÖZ

Ellenőrizze, hogy a Bluetooth-eszköz támogatja-e a Bluetooth-kompatibilis sztereó fejhallgató funkciót.

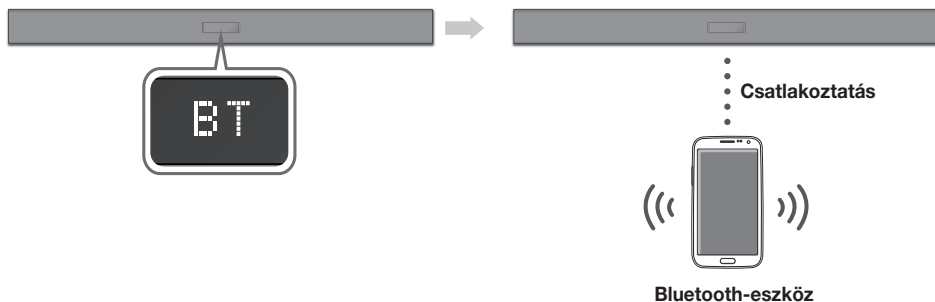

1. Nyomja meg a fő egység jobb oldalán található  gombot vagy a **SOURCE** gombot a távvezérlőn, az **BT** mód kiválasztásához.
  - Megjelenik a **BT READY** felirat a Soundbar kijelzőjén.
2. Lépjen be a csatlakoztatni kívánt Bluetooth-eszköz Bluetooth menüjébe. (erről bővebbet a Bluetootheszköz használati útmutatójában olvashat)
3. A listából válassza ki a "[AV] Samsung Soundbar Kxxx K-Series" lehetőséget.
  - Ha a Soundbar a Bluetooth eszközhöz van csatlakoztatva, az elülső kijelzőn a [Bluetooth eszköznév] → BT jelenik meg.
  - Az eszköznév csak angol lehet. Ha a név nem angol, egy aláhúzásjel " \_ " jelenik meg.
  - Ha a Bluetooth eszközt nem sikerült csatlakoztatni az Soundbar készülékhez, törölje a Bluetooth-eszköz által megtalált előző "[AV] Samsung Soundbar Kxxx K-Series" eszközt, és keresse meg vele az Soundbar készüléket újra.
4. Játssza le a kívánt zenét a csatlakoztatott eszközön.
  - A Bluetooth-eszköz által lejátszott zene ezután a Soundbar rendszeren keresztül hallgatható.
  - **BT** módban a Lejátszás/Szünet/Előre/Hátra funkciók nem használhatók. Ezek a funkciók azonban az AVRCP-t támogató Bluetooth eszközökön elérhetők.



- Ha Bluetooth eszköz csatlakoztatásakor be kell írnia a PIN-kódot, írja be a <0000> számot.
- Egyszerre csak egy Bluetooth-eszköz csatlakoztatható.
- A Bluetooth kapcsolat megszakad, ha kikapcsolja a Soundbar készüléket.
- Előfordulhat, hogy a következő körülmények között a Soundbar nem tudja elvégezni megfelelően a Bluetooth keresést és csatlakoztatást:
  - Ha erős elektromos mező van az Soundbar körül.
  - Ha egyszerre több Bluetooth-eszközt csatlakoztat az Soundbar-hez.
  - Ha a Bluetooth-eszköz ki van kapcsolva, nincs a helyén vagy hibásan működik.
- Fontos, hogy olyan eszközök, mint mikrohullámú sütők, vezeték nélküli LAN adapterek, fluoreszcens lámpák vagy gázsütők ugyanazt a frekvencia-tartományt használják, mint a Bluetooth-eszköz, ezért elektromos interferencia lehet az eredmény.
- A Soundbar támogatja az SBC adatokat (44,1kHz, 48kHz).
- Csak A2DP (AV) funkciót támogató Bluetooth-eszközöket csatlakoztasson.
- Olyan Bluetooth-eszköz nem csatlakoztatható a Soundbar készülékhez, amely csak a HF (fejhallgató) funkciót támogatja.
- Ha csatlakoztatta a Soundbart egy Bluetooth-eszközhöz, és kiválasztja a "[AV] Samsung Soundbar Kxxx K-Series" elemet az eszköz érzékelt eszközlístájából, a Soundbar automatikusan BT módba vált.
  - Csak akkor elérhető, ha a Soundbar megjelenik a Bluetooth eszköz csatlakoztatott eszközök listájában. (A Bluetooth eszközt és a Soundbar készüléket már egyszer csatlakoztatni kellett.)
- A Soundbar csak akkor jelenik meg a Bluetooth eszköz megtalált eszközök listájában, ha a Soundbar kijelzőjén a **BT READY** üzenet látható.
- A TV SoundConnect módban a Soundbar nem csatlakoztatható másik Bluetooth eszközhöz.

## BLUETOOTH POWER ON (BLUETOOTH POWER)

Ha egy korábban párosított Bluetooth eszköz megpróbál párosítást létrehozni a Soundbarral, amikor a Bluetooth POWER On funkció be van kapcsolva, és a Soundbar ki van kapcsolva, akkor a Soundbar automatikusan bekapcsol.

1. Nyomja meg és tartsa nyomva a **Bluetooth POWER** gombot a távirányítón, míg bekapcsol a Soundbar.
2. A Soundbar kijelzőjén megjelenik az **ON - BLUETOOTH POWER** felirat.

## A BLUETOOTH-ESZKÖZ ÉS AZ SOUNDBAR CSATLAKOZÁSÁNAK BONTÁSA

A Bluetooth-eszköz és az Soundbar csatlakozásának bontása. Erről bővebben a Bluetootheszköz használati útmutatójában olvashat.

- Az Soundbar csatlakoztatása megszűnik.
- Ha az Soundbar készülék és a Bluetooth-eszköz csatlakozását megszünteti, az Soundbar első kijelzőjén megjelenik a **BT DISCONNECTED** felirat.

## AZ SOUNDBAR ÉS A BLUETOOTH-ESZKÖZ CSATLAKOZÁSÁNAK BONTÁSA

Nyomja meg a **SOURCE** gombot a távirányítón, vagy a készülék jobb oldalán található  gombot a **BT** módról egy másik módra való váltáshoz, vagy a Soundbar kikapcsolásához.

- A Bluetooth-eszköz egy rövid ideig válaszra vár az Soundbar-tól, mielőtt végleg bontaná a kapcsolatot. (A bontáshoz szükséges idő a Bluetooth-eszköztől függően eltérő lehet)



- Bluetooth-kapcsolati módban a Bluetooth-kapcsolat megszűnik, ha a távolság az Soundbar és a Bluetooth-eszköz között 10 m-nél nagyobb lesz.
- Az Soundbar 5 perc után automatikusan kikapcsol a Kész állapotban.

### ► További információk a Bluetooth-ról

A Bluetooth technológia lehetővé teszi, hogy a Bluetooth-kompatibilis eszközök vezeték nélkül csatlakozhassanak egymáshoz.

- A Bluetooth-eszközök zajt vagy hibás működést is okozhatnak a felhasználástól függően, ha:
  - Ha valami hozzáér a Bluetooth-eszköz vagy az Soundbar adó/vevő rendszeréhez.
  - Elektromos zavarások olyan akadályoktól, mint pl. fal, sarkok vagy irodai elválasztófalak.
  - Elektromos interferencia azonos frekvenciákat használó berendezésektől, például orvosi berendezések, mikrohullámú sütő, vagy vezeték nélküli LAN.
- Helyezze el a Bluetooth-eszközt az Soundbar közelében.
- Minél nagyobb az Soundbar és a Bluetooth-eszköz közötti távolság, annál rosszabb lesz a kapcsolat. Ha a távolság nagyobb, mint a Bluetooth hatótávolsága, a kapcsolat megszűnik.
- Előfordulhat, hogy a gyengébb vételt biztosító környezetekben a Bluetooth-kapcsolat nem működik megfelelően.
- A Bluetooth-kapcsolat csak akkor működik, ha közel van a készülékhez. A kapcsolat automatikusan megszakad, ha a távolság ennél nagyobb lesz. A hatótávolságon belül a hangminőséget ronthatják a falak vagy ajtók, és egyéb akadályok.
- Ez a vezeték nélküli eszköz elektromos interferenciát okozhat a működése során.



## A SAMSUNG AUDIO REMOTE ALKALMAZÁS HASZNÁLATA

### ► A Samsung Audio Remote alkalmazás telepítése

A Soundbar okoseszközzel, vagy a Samsung Remote alkalmazással történő vezérléséhez, töltsse le a Samsung Audio Remote alkalmazást a Google Play áruházból.

Keresés az áruházban : Samsung Audio Remote



### ► A Samsung Audio Remote alkalmazás indítása

A Samsung Audio Remote alkalmazás indításához és használatához érintse meg az okostelefonon a Samsung Remote ikont, majd kövesse a képernyőn megjelenő utasításokat.

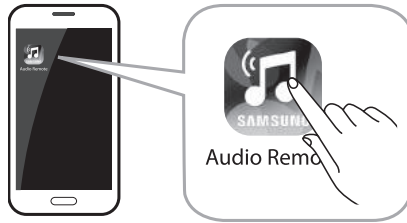

- A Samsung Audio Remote alkalmazás csak Androidos okostelefonnal és Android 3.0 vagy annál újabb operációs rendszerrel működő mobilkészlettel kompatibilis.

# SZOFTVERFRISSÍTÉS

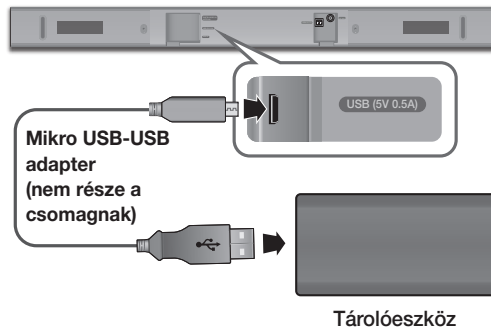

Elfordulhat, hogy a Samsung szoftverfrissítéseket biztosít a Soundbar rendszer eszközszoftveréhez a jövőben.

Ha rendelkezésre áll frissítés, frissítheti az eszközszoftvert, ha a frissítést tartalmazó tárolóeszközt csatlakoztatja a Soundbar USB portjához.

Amennyiben több frissítőfájl áll rendelkezésre, akkor egyenként kell a tárolóeszközkre másolni őket, és egyenként kell az eszközszoftvert frissíteni velük.

A frissítések letöltéséről további információkat a Samsung.com oldalon vagy a Samsung ügyfélszolgálaton talál.

## FRISSÍTÉSI FOLYAMA

1. Csatlakoztasson egy Mikro USB-USB adapter kábelt egy dugós USB 2.0 Mikro USB csatlakozóval (B típus) a Soundbaron levő Mikro USB csatlakozó egyik végéhez, és egy szabványos hüvelyes 2.0 USB csatlakozót (A típus) a másik végéhez.



- A Mikro USB-USB adapter kábel külön kapható. A vásárláshoz vegye fel a kapcsolatot a Samsung Szervizközponttal vagy a Samsung Vevőszolgálattal.

2. Kövesse az alábbi lépéseket a termék szoftverének letöltéséhez:  
Látogasson el a Samsung honlapjára a (samsung.com/sec) címen → keresse meg a modell nevét - válassza ki az ügyféltámogatás opciót (az opció neve változhat)
3. Mentse a letöltött szoftvert egy USB memóriaegységre, és válassza a "Kibontás Itt" parancsot a mappa kibontásához.
4. Kapcsolja ki a Soundbart és csatlakoztassa a Mikro USB adapter kábelén levő hüvelyes porthoz a tárolóeszközt, amely a szoftverfrissítést tartalmazza.
5. Kapcsolja be a Soundbart. 3 percen belül az **UPDATE** jelenik meg, és a frissítés megkezdődik.
6. A befejezést követően a Soundbar tápellátása kikapcsol. Ebben az állapotban tartsa lenyomva 5 másodpercig a ►II gombot a távirányítón.



- A készülék rendelkezik DUAL BOOT funkcióval. Ha az eszközszoftver frissítése sikertelen, megismételheti az eszközszoftver frissítését.

## HA AZ UPDATE NEM JELENIK MEG

1. Kapcsolja ki a Soundbar készüléket, csatlakoztassa a frissítést tartalmazó USB adattároló eszközt a Soundbar USB portjához.
2. Húzza ki a tápkábelt, csatlakoztassa újra, majd kapcsolja be a készüléket.



- Helyezzen be a központi egységbe egy tárolóeszközt, amely tartalmazza az eszközszoftver-frissítést.
- Előfordulhat, hogy az eszközszoftver frissítése nem működik, ha az eszközön a Soundbar által támogatott audiofájlok találhatóak.
- A frissítés közben ne szakítsa meg az áramellátást és ne távolítsa el a tárolóeszközt. Az eszközszoftver frissítése után a készülék automatikusan kikapcsol.
- A frissítést befejezését követően elindul a Soundbar felhasználói beállítása. Ajánlott a beállítások feljegyzése, hogy a frissítés után újra elvégezhető legyenek.  
Ha a szoftverfrissítés nem sikerül, akkor ellenőrizze, hogy a tárolóeszköz nem hibás-e.
- A Mac OS felhasználóknak az MS-DOS (FAT) lehetőséget kell használniuk USB formátumként.
- A gyártótól függően előfordulhat, hogy egyes tárolóeszközök nincsenek támogatva.

# HIBAELHÁRÍTÁS

A szervizhez fordulás előtt ellenőrizze a következőket.

## A készülék nem kapcsolódik be.

- |                               |                           |
|-------------------------------|---------------------------|
| • Be van dugva a konnektorba? | → Dugja be a konnektorba. |
|-------------------------------|---------------------------|

## Egy funkció nem működik a gomb megnyomásakor.

- |                                       |   |
|---------------------------------------|---|
| • Nincs jelen statikus elektromosság? | → Húzza ki a dugót, majd csatlakoztassa újra. |
|---------------------------------------|---|

## Nincs hang.

- |                                |  |
|--------------------------------|--|
| • Nincs bekapcsolva a némitás? | → A  (Némitás) gombbal kapcsolja ki a funkciót. |
| • A hangerő nincs minimumon?   | → Növelje a hangerőt.  |

## A távirányító nem működik.

- |   |                                 |
|---|---------------------------------|
| • Lemerültek az elemek?                                       | → Cserélje ki az elemeket.      |
| • Nem túl nagy a távolság a távirányító és a készülék között? | → Menjen közelebb az egységhez. |

## A TV SoundConnect (TV csatlakoztatás) sikertelen.

- |   |   |
|---|---|
| • Támogatja a TV-je a TV SoundConnect funkciót? | → A TV SoundConnect funkciót a 2012 után forgalomba hozott Samsung TV-k támogatják. Ellenőrizze, hogy a TV támogatja-e a TV SoundConnect funkciót.  |
| • A TV szoftvere a legújabb verzió?             | → Frissítse a TV-t a legújabb eszközszoftverrel.  |
| • Nincs hiba a csatlakozás során?               | → Forduljon a Samsung ügyfélszolgálathoz.<br>→ Állítsa alapállapotba a TV SoundConnect lehetőséget, és csatlakozzon újra.<br>A TV SoundConnect lehetőség alapállapotba állításához, tartsa lenyomva 5 másodpercig a  gombot. |

# MŰSZAKI ADATOK

A 2/1984. (III. 10.) BkM-IpM sz. együttes rendelet alapján, mint forgalmazó tanúsítjuk, hogy a HW-K335 típusú készülék megfelel az alábbi műszaki jellemzőknek

<b>ÁLTALÁNOS</b>	<b>USB</b>		5V / 0,5A
	<b>Tömeg</b>	<b>Készülék</b>	1,5 kg
		<b>Mélyhangsugárzó (PS-WM10)</b>	2,8 kg
	<b>Méretetek (Szé x Ma x Mé)</b>	<b>Készülék</b>	907,5 x 53,5 x 70,5 mm
		<b>Mélyhangsugárzó (PS-WM10)</b>	155,0 x 300,0 x 285,0 mm
	<b>Működési hőmérséklet</b>		+5 °C - +35 °C
<b>Páratartalom</b>		10 % - 75 %	
<b>ERŐSÍTŐ</b>	<b>Névleges teljesítmény</b>	<b>Készülék</b>	35W x 2, 6 OHM
		<b>Mélyhangsugárzó (PS-WM10)</b>	60W, 3 OHM
<b>Támogatott lejátszási formátumok (A DTS 2.0 hang DTS formátumban kerül lejátszásra.)</b>			LPCM 2ch, Dolby Audio™ (Dolby® Digital -t támogatja), DTS
<b>VEZETÉK NÉLKÜLI ESZKÖZ KIMENETI TELJESÍTMÉNY</b>		<b>BT max jeladó teljesítmény</b>	100 mW 2,4 GHz – 2,4835 GHz mellett

\* A megjelenés és a termékjellemzők előzetes figyelmeztetés nélkül is változhatnak.

\* Névleges specifikáció

- A Samsung Electronics Co., Ltd fenntartja a jogot a műszaki adatok külön figyelmeztetés nélküli megváltoztatására.
- A súly- és méretadatok körülbelüli értékek.
- Az áramellátással és energiafelhasználással kapcsolatos további információért olvassa el a terméken található címkét. (Címke : Soundbar Központi Egység alja)

<b>Teljes Energiafogyasztás Kikapcsolt Állapotban (W)</b>		2,9W
<b>Bluetooth</b>	<b>Port deaktiválási mód</b>	Nyomja meg a „ <b>Bluetooth POWER</b> ” gombot a távirányítón, ha a készülék „ <b>BT</b> ” módban van.

※ **Nyílt forráskódú licenc Megjegyzés**

- A nyílt forráskódú projektekkel kapcsolatos kérdésekkel és kérésekkel érdeklődjön a Samsung e-mail címén (oss.request@samsung.com).

## SZABADALMAK



**DOLBY**  
AUDIO

Manufactured under license from Dolby Laboratories. Dolby, Dolby Audio, Pro Logic, and the double-D symbol are trademarks of Dolby Laboratories.



For DTS patents, see <http://patents.dts.com>. Manufactured under license from DTS Licensing Limited. DTS, the Symbol, DTS in combination with the Symbol, and DTS 2.0 Channel are registered trademarks or trademarks of DTS, Inc. in the United States and/or other countries. © DTS, Inc. All Rights Reserved.

A Samsung Electronics ezennel kijelenti, hogy ez a berendezés megfelel a 2014/53/EK irányelv előírásainak.

Az EU megfeleléségi nyilatkozat az alábbi weboldalon olvasható:

<http://www.samsung.com>, lépjen be a Támogatás > Terméktámogatás keresése menübe, és írja be a modell nevét.

Ez a berendezés az EU összes országában működtethető.



# SAMSUNG

## Kapcsolatfelvétel: SAMSUNG WORLD WIDE

Bármilyen észrevétele, vagy kérdése van Samsung termékekkel kapcsolatban, forduljon a SAMSUNG ügyfélszolgálathoz.

Country	Contact Centre ☎	Web Site
<b>■ Europe</b>		
UK	0330 SAMSUNG (7267864)	www.samsung.com/uk/support
IRELAND (EIRE)	0818 717100	www.samsung.com/ie/support
GERMANY	06196 77 555 77	www.samsung.com/de/support
FRANCE	01 48 63 00 00	www.samsung.com/fr/support
ITALIA	800-SAMSUNG (800.7267864)	www.samsung.com/it/support
SPAIN	0034902172678	www.samsung.com/es/support
PORTUGAL	808 207 267	www.samsung.com/be_fr/support
LUXEMBURG	261 03 710	www.samsung.com/be_fr/support
NETHERLANDS	088 90 90 100	www.samsung.com/nl/support
BELGIUM	02-201-24-18	www.samsung.com/be/support (Dutch) www.samsung.com/be_fr/support (French)
NORWAY	815 56480	www.samsung.com/no/support
DENMARK	707 019 70	www.samsung.com/dk/support
FINLAND	030-6227 515	www.samsung.com/fi/support
SWEDEN	0771 726 786	www.samsung.com/se/support
POLAND	801-172-678* lub +48 22 607-93-33* * (koszt polaczenia wedlug taryfy operatora)	http://www.samsung.com/pl/support/
HUNGARY	0680SAMSUNG (0680-726-7864)	www.samsung.com/hu/support
AUSTRIA	0800-SAMSUNG (0800-7267864) [Only for Dealers] 0810-112233	www.samsung.com/at/support

Country	Contact Centre ☎	Web Site
SWITZERLAND	0800 726 78 64 (0800-SAMSUNG)	www.samsung.com/ch/support (German) www.samsung.com/ch_fr/support (French)
CZECH	800 - SAMSUNG (800-726786)	www.samsung.com/cz/support
SLOVAKIA	0800 - SAMSUNG (0800-726 786)	www.samsung.com/sk/support
CROATIA	072 726 786	www.samsung.com/hr/support
BOSNA	055 233 999	www.samsung.com/support
MONTENEGRO	020 405 888	www.samsung.com/support
SLOVENIA	080 697 267 (brezplačna številka)	www.samsung.com/si/support
SERBIA	011 321 6899	www.samsung.com/rs/support
ALBANIA	045 620 202	www.samsung.com/al/support
BULGARIA	*3000 Цена в мрежата 0800 111 31 , Безплатна телефонна линия	www.samsung.com/bg/support
ROMANIA	*8000 (apel in retea) 08008-726-78-64 (08008-SAMSUNG) Apel GRATUIT	www.samsung.com/ro/support
CYPRUS	8009 4000 only from landline, toll free	
GREECE	80111-SAMSUNG (80111 726 7864) only from land line (+30) 210 6897691 from mobile and land line	www.samsung.com/gr/support
LITHUANIA	8-800-77777	www.samsung.com/lt/support
LATVIA	8000-7267	www.samsung.com/lv/support
ESTONIA	800-7267	www.samsung.com/ee/support



**[A termékhez tartozó akkumulátorok megfelelő ártalmatlanítása]**

### (A szelektív gyűjtő rendszerekkel rendelkező országokban használható)

Az akkumulátoron, a kézikönyvön vagy a csomagoláson szereplő jelzés arra utal, hogy hasznos élettartama végén a terméket nem szabad egyéb háztartási hulladékkal együtt kidobni. Ahol szerepel a jelzés, a Hg, Cd vagy Pb kémiai elemjelölések arra utalnak, hogy az akkumulátor az EK 2006/66.

számú irányelvben rögzített referenciaszintet meghaladó mennyiségű higanyt, kadmiumot vagy ólmot tartalmaz. Az akkumulátorok nem megfelelő kezelése esetén ezek az anyagok veszélyt jelenthetnek az egészségre vagy a környezetre.

A természeti erőforrások megóvása és az anyagok újrafelhasználásának ösztönzése érdekében kérjük, különítse el az akkumulátorokat a többi hulladéktól és vigye vissza a helyi, ingyenes akkumulátorleadó helyre.



**A termék hulladékba helyezésének módszere (WEEE – Elektromos & elektronikus berendezések hulladékai)**

### (A szelektív gyűjtő rendszerekkel rendelkező országokban használható)

Ez a jelzés a terméken, tartozékain vagy dokumentációján arra utal, hogy hasznos élettartama végén a terméket és elektronikus tartozékait (pl. töltőegység, fejhallgató, USB kábel) nem szabad a háztartási hulladékkal együtt kidobni. A szabálytalan hulladékba helyezés által okozott környezet- és egészségkárosodás megelőzése érdekében ezeket a tárgyakat különítse el a többi hulladéktól, és felelősségteljesen gondoskodjon az újrafelhasználásukról az anyagi erőforrások fenntartható újrafelhasználásának elősegítése érdekében.

A háztartási felhasználók a termék forgalmazójától vagy a helyi önkormányzati szervektől kérjenek tanácsot arra vonatkozóan, hová és hogyan vihetik el az elhasznált termékeket a környezetvédelmi szempontból biztonságos újrafelhasználás céljából.

Az üzleti felhasználók lépjenek kapcsolatba beszállítóikkal, és vizsgálják meg az adásvételi szerződés feltételeit. Ezt a terméket és tartozékait nem szabad az egyéb közületi hulladékkal együtt kezelni.

A Samsung környezetvédelem iránti elkötelezettségével és termékspecifikus jogszabályi kötelezettségeivel kapcsolatban, pl. REACH, WEEE, Akkumulátorok, látogasson el az alábbi weboldalra:

[http://www.samsung.com/uk/aboutsamsung/samsungelectronics/corporatecitizenship/data\\_corner.html](http://www.samsung.com/uk/aboutsamsung/samsungelectronics/corporatecitizenship/data_corner.html) weboldalra

# Manuale utente

## Immagina le possibilità

Grazie per aver acquistato un prodotto Samsung.

Per ricevere un servizio più completo, registrare il prodotto all'indirizzo





[www.samsung.com/register](http://www.samsung.com/register)







# INFORMAZIONI SULLA SICUREZZA

## NORME PER LA SICUREZZA

PER RIDURRE I RISCHI DI FOLGORAZIONE, NON RIMUOVERE IL COPERCHIO (O IL RETRO), ALL'INTERNO NON VI SONO PARTI RIPARABILI DALL'UTENTE. PER L'ASSISTENZA TECNICA FARE RIFERIMENTO A PERSONALE QUALIFICATO.

 <div style="border: 1px solid black; padding: 5px; text-align: center;"> <b>ATTENZIONE</b>                  RISCHIO DIFOLGORAZIONE.                  NON APRIRE.             </div> 		Questo simbolo indica che all'interno sono presenti tensioni pericolose. E' pericoloso toccare in qualsiasi modo le parti interne di questo prodotto.
		Questo simbolo indica la disponibilità di informazioni importanti nella letteratura del prodotto relative al funzionamento e alla manutenzione del dispositivo.

	Prodotto di Classe II: Questo simbolo indica che il prodotto non necessita di una connessione di sicurezza alla terra.
	Tensione CA: Questo simbolo indica che la tensione contrassegnata con questo simbolo è di tipo CA.
	Tensione CC : Questo simbolo indica che la tensione contrassegnata con questo simbolo è di tipo CC.
	Attenzione, consultare le Istruzioni per l'uso: Questo simbolo indica all'utente la necessità di consultare il manuale dell'utente per ottenere ulteriori informazioni sulla sicurezza.

**AVVERTENZA:** Per ridurre i rischi d'incendio e di scosse elettriche non esporre l' apparecchio a pioggia o umidità.

**ATTENZIONE :** PER EVITARE SCOSSE ELETTRICHE, INSERIRE CORRETTAMENTE E COMPLETAMENTE LA SPINA.

- Questo dispositivo deve essere sempre collegato ad una presa elettrica dotata di messa a terra di protezione.
- Per scollegare il dispositivo dalla rete elettrica, lo spinotto deve essere estratto dalla presa, pertanto esso deve essere facilmente raggiungibile.

### ATTENZIONE

- Non schizzare o sgocciolare liquidi sull'apparecchio. Non sistemare oggetti pieni di liquidi, come dei vasi, sull'apparecchio.
- Per spegnere completamente l'apparecchio, estrarre la spina di alimentazione dalla presa di rete. Di conseguenza, la spina di alimentazione deve essere facilmente e prontamente accessibile in qualsiasi momento.

## PRECAUZIONI

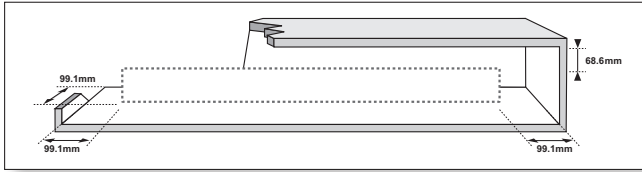

Verificare che le caratteristiche degli alimentatori CA presenti in casa corrispondano all'etichetta di identificazione posta sul retro del prodotto. Installare il prodotto orizzontalmente, su un supporto adeguato (mobile), verificando che vi sia spazio sufficiente per una corretta ventilazione 7 - 10 cm. Assicurarsi che le aperture di ventilazione non siano coperte. Non sistemare l'unità su amplificatori o altri dispositivi che possono diventare caldi. Questa unità è progettata per un uso continuo. Per spegnere completamente l'unità, scollegare il connettore CA dalla presa di rete. Scollegare l'unità dalla presa se si prevede di non utilizzarla per un periodo prolungato.

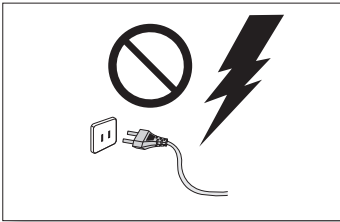

Durante i temporali, scollegare la spina di alimentazione dalla presa. I picchi di alta tensione provocati dai fulmini potrebbero danneggiare l'unità.

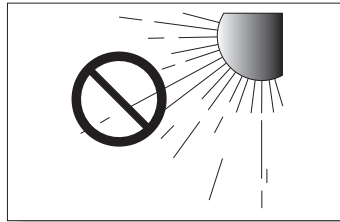

Non esporre l'unità alla luce diretta del sole o ad altre fonti di calore. Questo potrebbe causare il surriscaldamento e il malfunzionamento dell'unità.

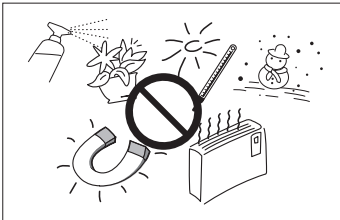

Tenere il prodotto lontano da fonti di umidità (ad es. vasi) e calore eccessivo (ad es. fuoco) o da apparecchi che generano un forte campo magnetico o elettrico. In caso di malfunzionamento dell'unità, scollegare il cavo di alimentazione dalla presa di corrente. Il prodotto non è destinato all'uso industriale. Questo prodotto è destinato esclusivamente all'uso personale. Se il prodotto o il disco vengono conservati a basse temperature, potrebbe formarsi della condensa. Trasportando l'unità in inverno, attendere circa 2 ore prima di utilizzarla, in modo che ritorni a temperatura ambiente.

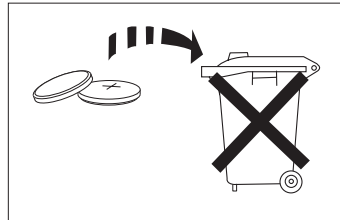

Le batterie utilizzate con questo prodotto contengono sostanze chimiche dannose per l'ambiente. Non smaltirle con i comuni rifiuti domestici. Non gettare le batterie nel fuoco. Non cortocircuitare, smontare o surriscaldare le batterie. Una installazione scorretta delle batterie può causarne l'esplosione. Sostituire solo con batterie dello stesso tipo o equivalenti.



**AVVERTENZA: NON INGERIRE LA BATTERIA, PERICOLO DI USTIONE CHIMICA,**  
[Il telecomando fornito con] Il prodotto contiene una batteria a celle a bottone/moneta.

L'ingestione della batteria a celle a bottone/moneta può causare gravi ustioni interne nell'arco di appena 2 ore e può portare alla morte. Tenere le batterie nuove e quelle utilizzate lontano dalla portata dei bambini. Se il vano della batteria non si chiude in modo sicuro, smettere di utilizzare il prodotto e tenerlo lontano dalla portata dei bambini. Se si pensa che le batterie siano state ingerite o introdotte in una parte del corpo, consultare immediatamente un medico.

# SOMMARIO

## 2 PER COMINCIARE

- 2 Informazioni sulla sicurezza
- 5 Accessori forniti

## 6 DESCRIZIONI

- 6 Pannello anteriore / laterale destro
- 7 Pannello Inferiore
- 8 Telecomando

## 11 INSTALLAZIONE

- 11 Installazione della Soundbar
- 11 Instalazione del supporto per montaggio a parete
- 15 Rimozione della Soundbar dalla parete

## 16 COLLEGAMENTI

- 16 Collegamento ad una TV
- 16 Collegamento a una TV utilizzando un cavo ottico digitale
- 17 TV SoundConnect
- 18 Collegamento a dispositivi esterni
- 18 Cavo audio ottico o analogico
- 19 USB

## 21 FUNZIONI

- 21 Modo di ingresso
- 22 Bluetooth
- 26 Aggiornamento del Software

## 28 RISOLUZIONE DEI PROBLEMI

- 28 Risoluzione dei problemi

## 29 APPENDICE

- 29 Specifiche



- Le figure e le illustrazioni del presente manuale utente sono fornite soltanto come riferimento. Possono differire rispetto all'aspetto effettivo del prodotto.
- È possibile che vengano addebitate delle spese amministrative nei seguenti casi:
  - (a) l'uscita del tecnico in seguito a una chiamata non rileva difetti nel prodotto (ad es. nel caso l'utente abbia ommesso di leggere questo manuale utente).
  - (b) utente ha portato l'unità presso un centro di riparazione che non rileva difetti nel prodotto (ad es. nel caso l'utente abbia ommesso di leggere questo manuale utente).
- L'importo di tali spese amministrative verrà comunicato all'utente prima di eseguire una visita a domicilio o un eventuale intervento di manutenzione.

# ACCESSORI FORNITI

## PRIMA DI LEGGERE IL MANUALE UTENTE

Osservare le seguenti indicazioni prima di leggere il manuale utente.

### ► Icone utilizzate nel manuale

Icona	Indicazione	Definizione
	<b>Attenzione</b>	Indica una situazione in cui una funzione non è attiva o in cui è possibile che le impostazioni vengano cancellate.
	<b>Nota</b>	Indica un suggerimento o un'istruzione nella pagina che aiutano a comprendere il funzionamento dell'unità.

Controllare gli accessori forniti indicati di seguito.

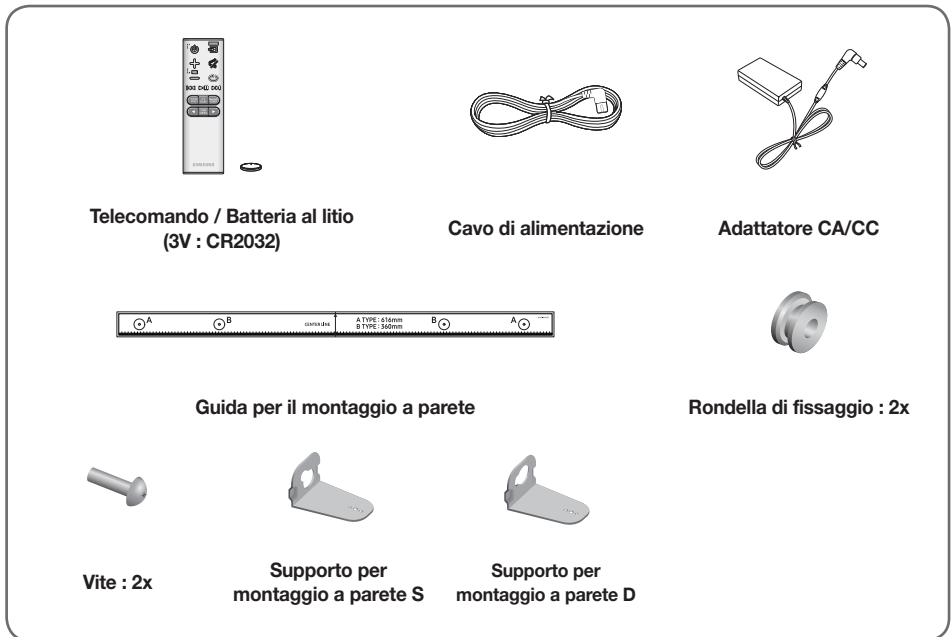

- L'aspetto degli accessori può variare leggermente dalle illustrazioni riportate sopra.
- Il cavo adattatore da micro USB a USB è venduto separatamente. Per effettuarne l'acquisto, contattare un Centro servizi Samsung o l'Assistenza clienti Samsung.

# PANNELLO ANTERIORE / LATERALE DESTRO





## 1 Tasto + / - (Volume)

Regola il volume.

Sul display del pannello anteriore viene visualizzato il valore numerico del volume.

## 2 Tasto (Sorgente)

Seleziona l'ingresso D.IN, AUX, BT, TV, USB.

- Con l'unità accesa, se si tiene premuto il tasto  per più di 3 secondi, il tasto viene impostato per funzionare come  (Muto).  
Per annullare l'impostazione del tasto  (Muto), premere nuovamente il tasto  per più di 3 secondi.

## 3 Tasto (Alimentazione)

Accende e spegne l'unità Soundbar.

Lato destro della Soundbar

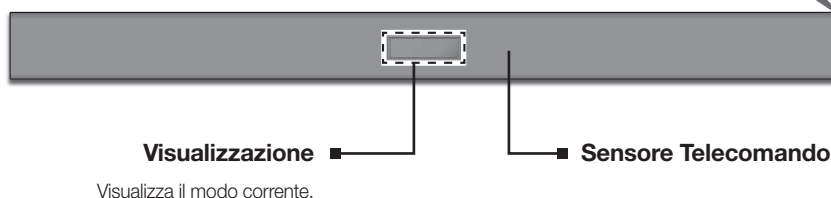
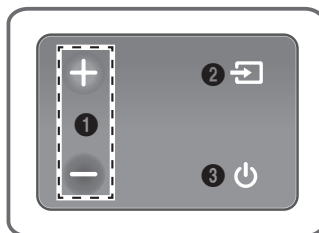

- Quando si inserisce il cavo CA, il tasto di accensione diventa operativo in 4 - 6 secondi.
- Quando si accende l'unità vi è un ritardo di 4 - 5 secondi prima che venga riprodotto il suono.
- Per attivare solo l'audio del Soundbar, disattivare i diffusori della TV nel menu di configurazione audio della TV. Vedere il manuale fornito con il televisore.

# PANNELLO INFERIORE

## (Porta micro USB)

È possibile riprodurre la musica da un dispositivo di memoria USB se si collega un dispositivo di memoria micro USB o un cavo adattatore da micro USB a USB (non fornito in dotazione). Consultare le specifiche del cavo adattatore da micro USB a USB a pagina 19.

## DIGITAL AUDIO IN (OPTICAL)

Collegare all'uscita digitale (ottica) di un dispositivo esterno.

## AUX IN

Per il collegamento all'uscita analogica di un dispositivo esterno.

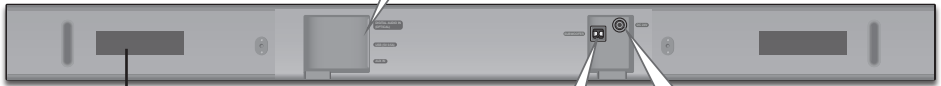
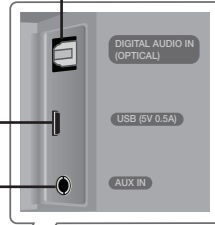

## ETICHETTA

## SUBWOOFER

Collegare il cavo dell'altoparlante al subwoofer.

## DC 24V (Ingresso dell'alimentazione)

Collegare l'alimentatore CC al connettore di alimentazione, quindi collegare la spina dell'alimentatore CA a una presa di rete.



- Tenere l'alimentatore CA dalla spina quando lo si scollega dalla presa di rete. Non tirare il cavo.
- Non collegare questa unità o altri componenti all'uscita CA finché non sono stati collegati tutti i componenti.
- Assicurarsi di poggiare l'adattatore CA/CC orizzontalmente su un tavolo o sul pavimento. Se si posiziona l'adattatore CA/CC in modo che penda con l'ingresso del cavo CA rivolto verso l'alto, acqua o altre sostanze estranee potrebbero penetrare nell'adattatore e causarne il malfunzionamento.

# TELECOMANDO

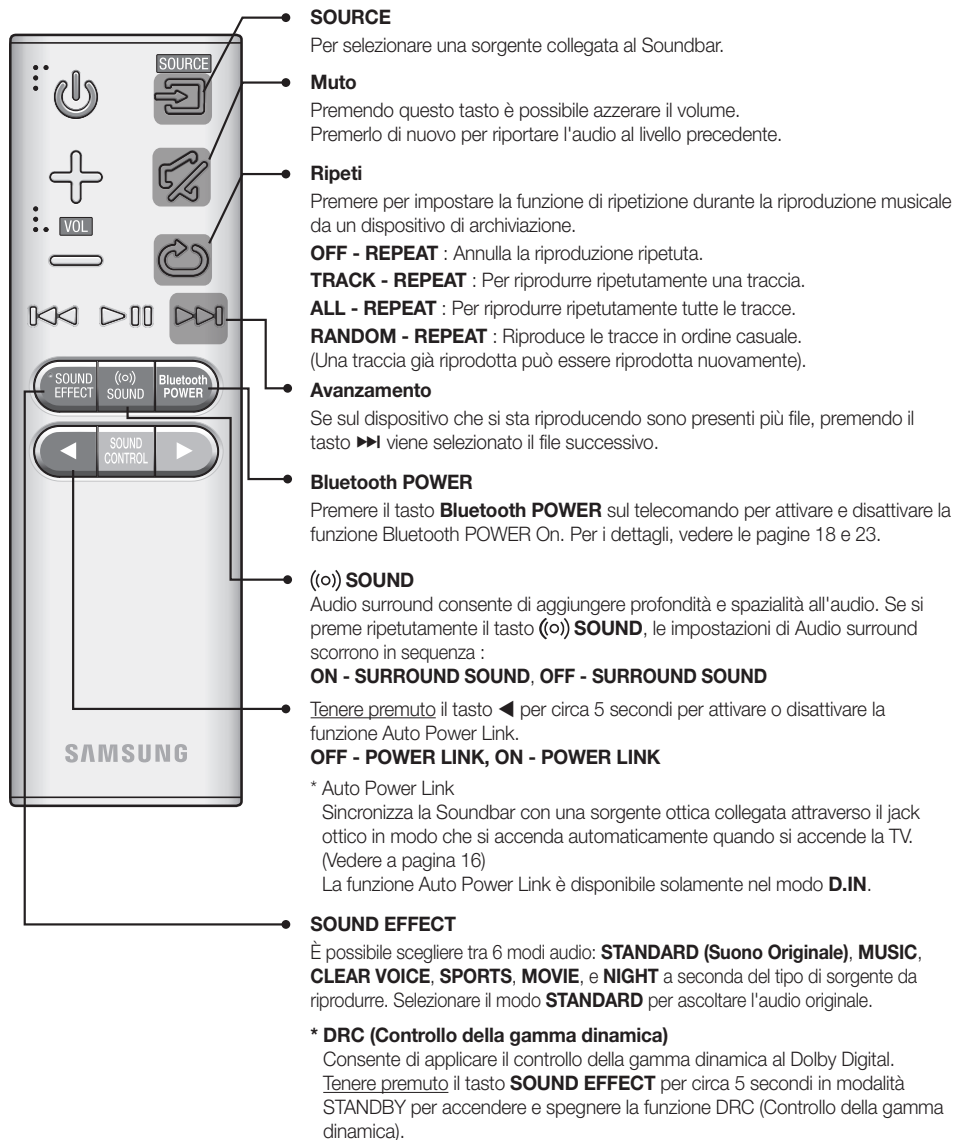

- Alimentazione**  
Accende e spegne l'unità Soundbar.
- Volume**  
Regola il volume dell'unità.
- Riproduzione/Pausa**  
Premere il tasto **▶||** per mettere in pausa temporaneamente la riproduzione del file. Premere nuovamente il tasto **▶||** per riprodurre il file selezionato.
- Riavvolgimento**  
Se sul dispositivo che si sta riproducendo sono presenti più file, premendo il tasto **◀◀** viene selezionato il file precedente.
- SOUND CONTROL**  
È possibile scegliere tra **TREBLE**, **BASS**, **SUBWOOFER LEVEL** o **AUDIO SYNC**.  
Quindi utilizzare i tasti **◀**, **▶** per regolare il volume di **TREBLE** o **BASS** tra -6 ~ +6 e il volume **SUBWOOFER LEVEL** tra -12, -6 ~ +6.  
Tenere premuto il tasto **SOUND CONTROL**, per circa 5 secondi per regolare l'audio per ogni banda di frequenza. È possibile selezionare 150Hz, 300Hz, 600Hz, 1,2KHz, 2,5KHz, 5KHz e 10KHz e ogni opzione può essere regolata su un'impostazione compresa tra -6 ~ +6.  
Se il Soundbar viene collegato a una TV digitale e le immagini non sono sincronizzate con l'audio, premere i tasti di **SOUND CONTROL** per sincronizzare l'audio con le immagini. Utilizzare i tasti **◀**, **▶** per impostare il ritardo audio tra 0 ms ~ 300 ms. In modo USB, modo TV e modo BT, la funzione Audio Sync potrebbe non funzionare.

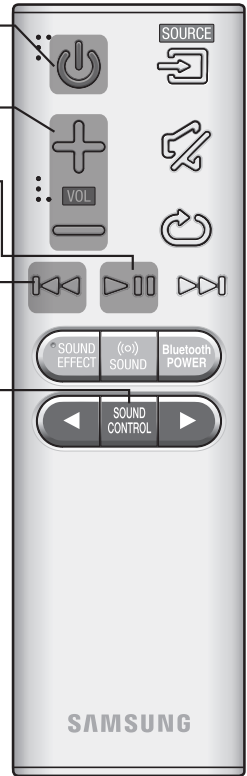

- Accendere la TV utilizzando il telecomando.



## ► Controllo della Soundbar utilizzando il telecomando della TV

1. Premere il tasto **(SOUND)** per più di 5 secondi mentre si accende la Soundbar.
2. Sul display della Soundbar viene visualizzato "ON - TV REMOTE".
3. Nel menu della TV, impostare il diffusore TV come diffusore esterno.



- In questa funzione non è disponibile nessun tasto ad eccezione di **VOL +/-** e dei tasti **(Mute)**.
- I menu delle TV variano in base al produttore e al modello. Per ulteriori informazioni, consultare il manuale utente della TV.
- Questa funzione non è disponibile quando la soundbar è in modo TV SoundConnect.
- Produttori che supportano questa funzione:
  - VIZIO, LG, Sony, Sharp, PHILIPS, PANASONIC, TOSHIBA, GRUNDIG, Hisense, RCA
  - Questa funzione potrebbe non essere compatibile con il telecomando della TV, in base al produttore del telecomando.
- Per disattivare questa funzione, premere il tasto **(SOUND)** per 5 secondi. Sul display della Soundbar viene visualizzato "OFF - TV REMOTE".

## INSERIMENTO DELLE BATTERIE NEL TELECOMANDO

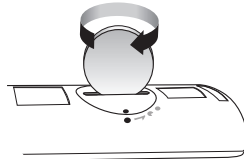
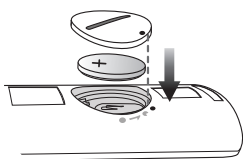
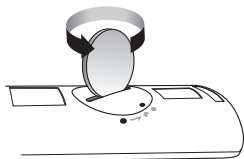

1. Utilizzare una moneta adatta per girare il coperchio della batteria del telecomando in senso antiorario e rimuoverlo come indicato nella figura in alto.
2. Inserire una batteria al litio da 3V. Inserire la batteria tenendo il polo positivo (+) rivolto verso l'alto. Rimettere il coperchio alla batteria e allineare i segni '●' l'uno accanto all'altro come indicato nella figura in alto.
3. Utilizzare una moneta adatta per girare il coperchio della batteria del telecomando in senso orario fino a battuta e fissarlo in sede.

# INSTALLAZIONE DELLA SOUNDBAR

## INSTALLAZIONE DEL SUPPORTO PER MONTAGGIO A PARETE

### ► Precauzioni per l'installazione

- Installare esclusivamente su una parete verticale.
- Per l'installazione, evitare luoghi con temperature o tassi di umidità elevati; in caso contrario la parete non può sostenere il peso dell'unità.
- Verificare la resistenza della parete. Se la parete non è sufficientemente robusta per sostenere l'unità, rinforzarla o installare l'unità su un'altra parete in grado di sopportarne il peso.
- Acquistare e utilizzare viti di fissaggio o sistemi di ancoraggio adeguati al tipo di parete (cartongesso, acciaio, legno, ecc.). Se possibile, fissare le viti di supporto al telaio della parete.
- Acquistare le viti di fissaggio a parete in base al tipo e allo spessore della parete su cui si intende installare la Soundbar.
  - Diametro : M5
  - Lunghezza : 35 mm o superiore.
- Collegare i cavi tra l'unità e i dispositivi esterni prima di installarla a parete.
- Assicurarsi che l'unità sia spenta e scollegata prima di effettuare l'installazione. Vi è il rischio di scosse elettriche.

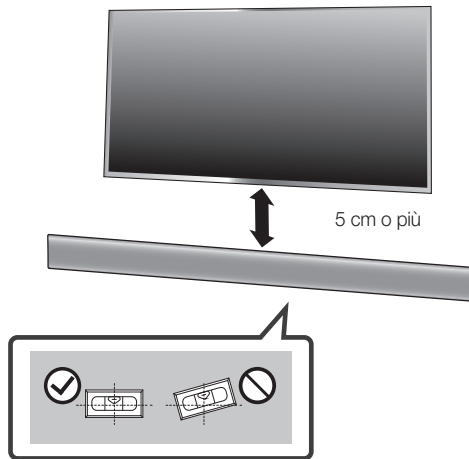

1. Posizionare la **Guida per il montaggio a parete** contro la superficie della parete.
  - La **Guida per il montaggio a parete** deve essere livellata.
  - Se la TV è montata a parete, installare la Soundbar almeno 5 cm al di sotto.

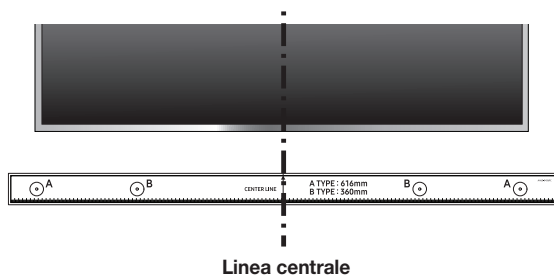

2. Allineare la **Linea centrale** della dima in carta con il centro della TV (in caso di montaggio della Soundbar sotto la TV), quindi fissare la **Guida per il montaggio a parete** alla parete con del nastro adesivo.



- Se non si intende montare la Soundbar sotto una TV, posizionare la **Linea centrale** al centro dell'area di installazione.

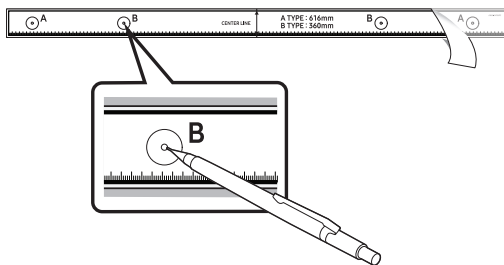

3. Con la punta di una penna o di una matita temperata forare il centro delle immagini **B-TYPE** su ciascuna estremità della guida per contrassegnare i punti destinati ai fori delle viti di supporto, quindi rimuovere la **Guida per il montaggio a parete**.
4. Utilizzando una punta da trapano delle giuste dimensioni, praticare un foro nella parete in corrispondenza di ciascun segno.



- Se i segni non corrispondono alle posizioni di prigionieri, assicurarsi di inserire ancoraggi o tasselli appropriati nei fori prima di inserire le viti di supporto. Se si utilizzano ancoraggi o tasselli, assicurarsi che i fori praticati siano sufficientemente grandi da accogliere gli ancoraggi o i tasselli utilizzati.

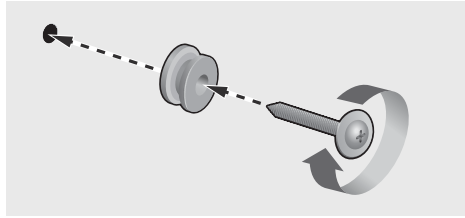

5. Far passare una vite (non fornita in dotazione) attraverso ciascuna **Rondella di fissaggio**, quindi avvitare saldamente ciascuna vite in un apposito foro.

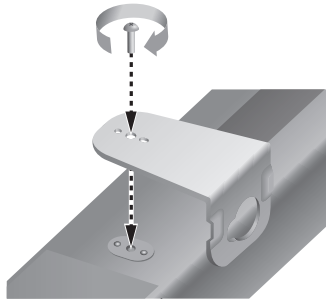

6. Utilizzare le due **Vite** (M4 x L12) per fissare sia il **Supporto per montaggio a parete S** che **D** alla parte inferiore della Soundbar. Per la massima precisione, assicurarsi di allineare le protuberanze della Soundbar ai fori dei supporti.

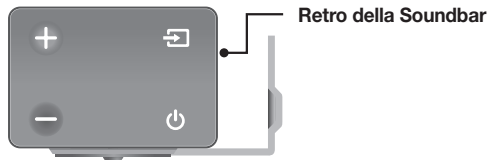

Estremità destra della Soundbar

- In fase di assemblaggio, assicurarsi che la parte destinata ad essere appesa del **Supporto per montaggio a parete** sia rivolta indietro.



Supporto a parete D

Supporto a parete S

- I supporti di sinistra e di destra hanno forme diverse. Assicurarsi di posizionarli correttamente.

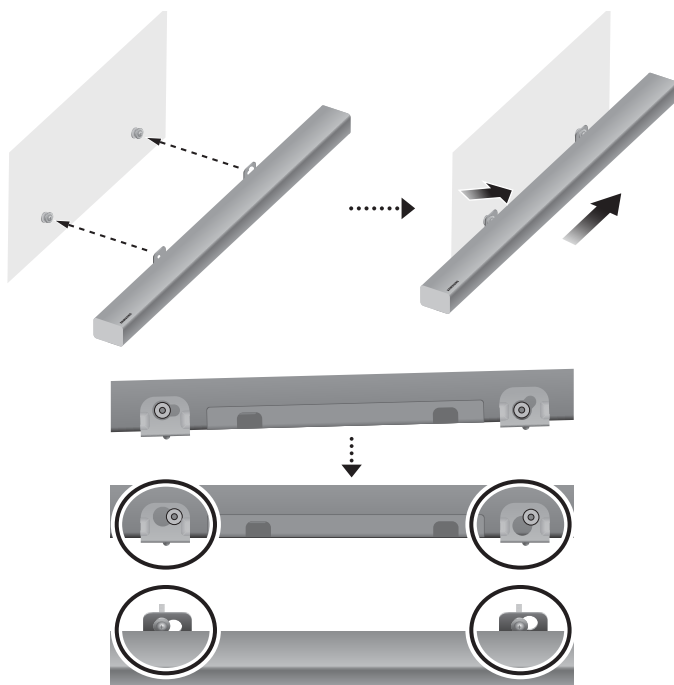

7. Installare la Soundbar con l'annesso **Supporto per montaggio a parete** appendendo il **Supporto per montaggio a parete** alle **Rondella di fissaggio** sulla parete.



- Inclinare leggermente la Soundbar per inserire le teste di entrambe le **Rondella di fissaggio** nei fori dei **Supporto per montaggio a parete**. Spingere la Soundbar nella direzione indicata dalla freccia per assicurarsi che entrambi i lati siano saldamente fissati.

## RIMOZIONE DELLA SOUNDBAR DALLA PARETE

1. Per separare la Soundbar dal supporto a parete, spingerla nella direzione indicata dalla freccia, quindi allontanarla dalla parete come illustrato nell'immagine.

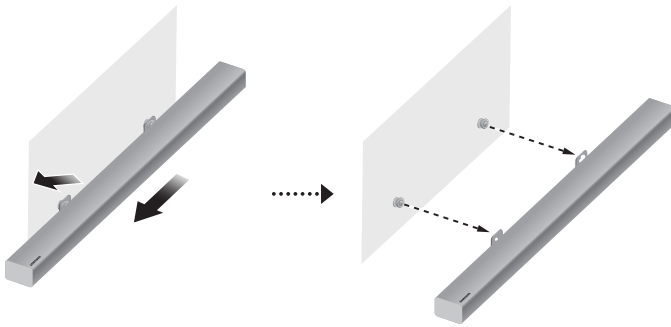

- Non aggrapparsi all'unità installata ed evitare di sottoporla ad urti o di farla cadere.
- Fissare saldamente l'unità alla parete in modo che non cada. Cadendo, potrebbe provocare lesioni o danneggiarsi.
- Quando l'unità viene installata su una parete, assicurarsi che i cavi di connessione non possano essere tirati da bambini, rischiando di farla cadere.
- Per garantire prestazioni ottimali nell'installazione a parete, installare il sistema di diffusori almeno 5 cm sotto la TV, se la TV è montato sulla parete.
- Per motivi di sicurezza, se si non monta l'unità a parete, installarla su una superficie stabile e in piano da cui sia improbabile che cada.



- Non collegare il cavo di alimentazione di questo prodotto o del televisore alla presa di corrente finché non sono stati collegati tutti i componenti.
- Prima di spostare o installare il prodotto, spegnere l'apparecchio e staccare il cavo di alimentazione.

## COLLEGAMENTO AD UNA TV



- Importante: prima di iniziare, inserire la batteria nel telecomando. Per istruzioni, consultare la pagina 10.

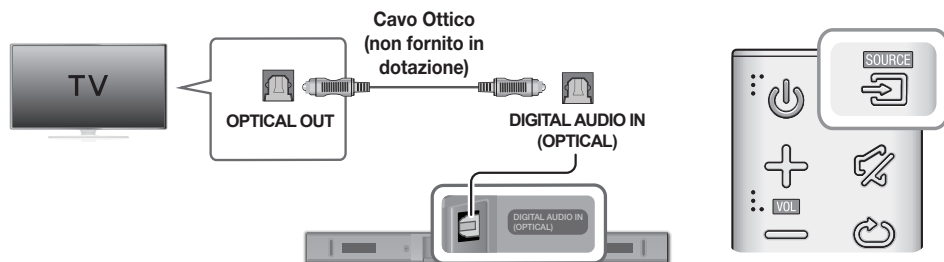

## COLLEGAMENTO A UNA TV UTILIZZANDO UN CAVO OTTICO DIGITALE



1. Collegare la presa jack **DIGITAL AUDIO IN (OPTICAL)** della Soundbar alla presa jack OPTICAL OUT della TV con un cavo ottico (non fornito in dotazione) digitale.
2. Premere il tasto  sul lato destro della Soundbar o il tasto **SOURCE** sul telecomando per selezionare il modo **D.IN.**

### ► Auto Power Link

Se l'unità principale è stata collegata a una TV con un cavo ottico (non fornito in dotazione) digitale, attivare la funzione di accensione automatica affinché la Soundbar si accenda automaticamente quando si accende la TV.

1. Collegare la Soundbar e una TV con un cavo ottico (non fornito in dotazione) digitale.
2. Premere il tasto  sul lato destro dell'unità principale o il tasto **SOURCE** sul telecomando per selezionare il modo **D.IN.**
3. Premere il tasto  sul telecomando per 5 secondi per attivare o disattivare Auto Power Link.



- Per impostazione predefinita, Auto Power Link è impostato su ON.
- A seconda del dispositivo collegato, la funzione Auto Power Link potrebbe non essere attiva.

## TV SOUNDCONNECT

È possibile ascoltare l'audio della TV attraverso il Soundbar collegandolo a una TV Samsung che supporta la funzione TV SoundConnect.



1. Accendere la TV e il Soundbar.
2. Premere il tasto  sul lato destro dell'unità principale o il tasto **SOURCE** sul telecomando per selezionare il modo **TV**.
3. Sulla TV viene visualizzato un messaggio in cui si chiede se attivare la funzione TV SoundConnect.
4. Selezionare **<Si>** per collegare la TV e la Soundbar utilizzando il telecomando della TV.



- Se il processo di collegamento mediante la funzione TV SoundConnect ha esito negativo, spostarsi su SoundConnect nel menu Audio della TV, selezionare **Aggiungi nuovo dispositivo** e impostare **Aggiungi nuovo dispositivo** su **ATTIVO**. Quindi, riprovare.
- Se sul Soundbar si passa dal modo TV a un altro modo, TV SoundConnect viene terminato automaticamente.
- Per collegare il Soundbar a un'altra TV, la connessione esistente deve essere terminata.
- Per chiudere la connessione esistente, tenere premuto il tasto **▶||** sul telecomando per 5 secondi o passare a un altro modo. Per connettersi all'altra TV, attenersi ai passaggi da 1 a 4 riportati sopra.



- La funzione TV SoundConnect (SoundShare) è supportata da alcune TV Samsung commercializzate a partire dal 2012. Controllare se la TV supporta la funzione TV SoundConnect (SoundShare) prima di cominciare. (Per ulteriori informazioni, vedere il manuale utente della TV).
- Se la TV Samsung è stata commercializzata prima del 2014, controllare il menu delle impostazioni SoundShare.
- Se la distanza tra la TV e il Soundbar supera i 10 m, è possibile che la connessione non sia stabile o che l'audio proceda a scatti. In questo caso, riposizionare la TV o il Soundbar in modo che si trovino entro il raggio d'azione, quindi ristabilire la connessione TV SoundConnect.
- Raggio d'azione di TV SoundConnect
  - Raggio di connessione raccomandato: entro 2 m
  - Raggio d'azione raccomandato: entro 10 m
- I tasti di riproduzione / pausa, avanti e indietro sulla Soundbar o sul telecomando della Soundbar non comandano la TV.



## ► Utilizzo della funzione Bluetooth POWER On

La funzione Bluetooth POWER On è disponibile dopo aver collegato correttamente la Soundbar a una TV compatibile con Bluetooth tramite TV SoundConnect. Quando la funzione Bluetooth POWER On è attivata, accendendo o spegnendo la TV collegata, si accende o si spegne anche la Soundbar.

1. Collegare la TV alla Soundbar utilizzando la funzione TV SoundConnect.
2. Premere i tasti **Bluetooth POWER** del Soundbar e del telecomando. Sul display del Soundbar viene visualizzato "ON - BLUETOOTH POWER".
  - **ON - BLUETOOTH POWER** : Il Soundbar si accende e si spegne quando si accende o si spegne la TV.
  - **OFF - BLUETOOTH POWER** : Il Soundbar si spegne soltanto quando si spegne la TV.



- Questa funzione è supportata solo da alcune TV Samsung commercializzate a partire dal 2013.

# COLLEGAMENTO A DISPOSITIVI ESTERNI

## CAVO AUDIO OTTICO O ANALOGICO

Questa unità è provvista di una presa jack di ingresso ottico digitale e una presa jack di ingresso audio analogico (AUX), offrendo quindi due possibili modalità di collegamento a dispositivi esterni.

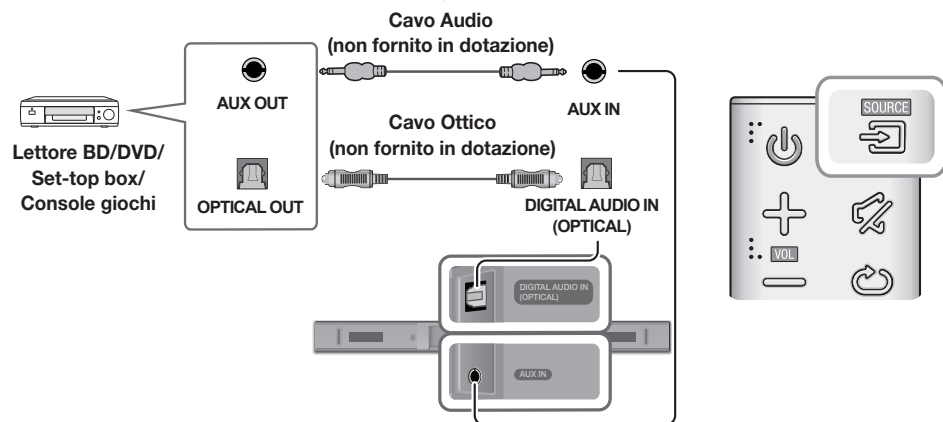

### ► Cavo AUX

1. Collegare l'**AUX IN** (Audio) dell'unità principale alla presa jack AUDIO OUT del dispositivo sorgente utilizzando un cavo audio.
2. Premere il tasto  sul lato destro della Soundbar o il tasto **SOURCE** sul telecomando per selezionare il modo **AUX**.

### ► Cavo Ottico

1. Collegare il **DIGITAL AUDIO IN (OPTICAL)** dell'unità principale alla presa jack OPTICAL OUT del dispositivo sorgente utilizzando un cavo ottico (non fornito in dotazione) digitale.
2. Premere il tasto  sul lato destro della Soundbar o il tasto **SOURCE** sul telecomando per selezionare il modo **D.IN**.

## USB

È possibile riprodurre file musicali da dispositivi di archiviazione tramite la Soundbar.

ITA

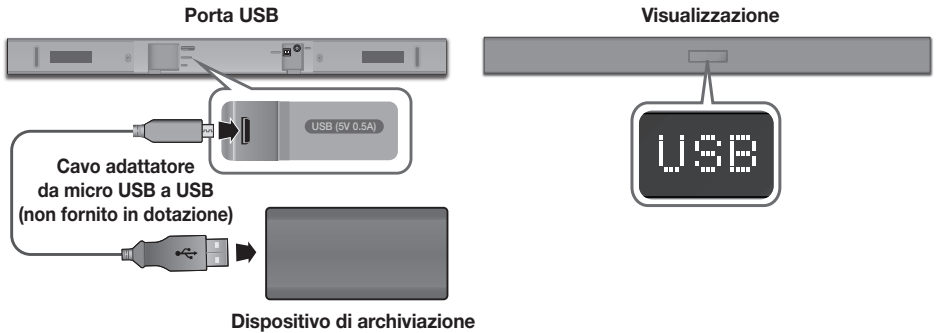

1. Collegare un cavo adattatore da micro USB a USB dotato di un connettore USB 2.0 Micro USB maschio (tipo B) da un lato e di un jack standard 2.0 USB femmina (tipo A) dall'altro lato alla presa jack micro USB della Soundbar.



- Il cavo adattatore da micro USB a USB è venduto separatamente. Per effettuarne l'acquisto, contattare un Centro servizi Samsung o l'Assistenza clienti Samsung.

2. Collegare il dispositivo di archiviazione all'estremità femmina del cavo.
3. Premere il tasto  sul lato destro dell'unità principale o il tasto **SOURCE** sul telecomando per selezionare il modo **USB**.
4. Sul display viene visualizzato **USB**.
  - La connessione della Soundbar al dispositivo di archiviazione è completata.
  - La Soundbar si spegne automaticamente (Spegnimento automatico disattivato) se non viene connesso nessun dispositivo di archiviazione per più di 5 minuti.

### ► Prima di collegare in dispositivo di archiviazione

Tenere presente quanto segue:

- Se il nome di un file contenuto in un dispositivo di archiviazione supera i 10 caratteri, non verrà visualizzato sul display della Soundbar.
- Questo prodotto può non essere compatibile con alcuni tipi di supporto di memorizzazione USB.
- Sono supportati file system FAT16 e FAT32.
  - Il file system NTFS non è supportato.
- Collegare i dispositivi di archiviazione alla porta USB del prodotto utilizzando un cavo adattatore da connettore USB 2.0 Micro USB a jack standard 2.0 USB femmina. In caso contrario, è possibile che si verifichi un problema di compatibilità USB.
- Non collegare più dispositivi di memorizzazione al prodotto attraverso un lettore multischede. Potrebbe non funzionare correttamente.
- I protocolli PTP per videocamere digitali non sono supportati.
- Non rimuovere il dispositivo di archiviazione durante il trasferimento di file.
- I file musicali protetti da DRM (MP3, WMA) provenienti da un sito Web commerciale non possono essere riprodotti.
- Gli HDD esterni non sono supportati.
- I telefoni cellulari non sono supportati.

## COLLEGAMENTI

- Elenco della compatibilità:

Estensione	Codec	Frequenza di campionamento	Velocità di trasmissione
<b>*.mp3</b>	MPEG 1 Layer2	16KHz ~ 48KHz	80 ~ 320 kbps
	MPEG 1 Layer3	16KHz ~ 48KHz	80 ~ 320 kbps
	MPEG 2 Layer3	16KHz ~ 48KHz	80 ~ 320 kbps
	MPEG 2,5 Layer3	16KHz ~ 48KHz	80 ~ 320 kbps
<b>*.wma</b>	Wave_Format_MSAudio1	16KHz ~ 48KHz	56 ~ 128 kbps
	Wave_Format_MSAudio2	16KHz ~ 48KHz	56 ~ 128 kbps
<b>*.aac</b>	AAC	16KHz ~ 96KHz	48 ~ 320 kbps
	AAC-LC	16KHz ~ 96KHz	128 ~ 192 kbps 5,1 canali 320 kbps
	HE-AAC	24KHz ~ 96KHz	48 ~ 64 kbps 5,1 canali 160 kbps
<b>*.wav</b>	-	16KHz ~ 48KHz	fino a 3000 kbps
<b>*.ogg</b>	OGG 1.1.0	16KHz ~ 48KHz	50 ~ 500 kbps
<b>*.flac</b>	FLAC 1.1.0, FLAC 1.2.1	16KHz ~ 96KHz	fino a 3000 kbps



- Se nel dispositivo di archiviazione sono presenti troppi file e cartelle, la Soundbar potrebbe impiegare qualche istante per l'accesso a e la riproduzione dei file.

# MODO DI INGRESSO

Premere il tasto  sul lato destro dell'unità principale o il tasto **SOURCE** sul telecomando per selezionare il modo desiderato.



Estremità destra della Soundbar

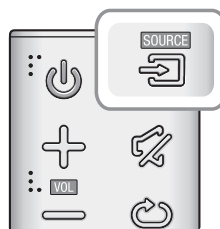

Modo di ingresso	Visualizzazione
Ingresso ottico digitale	<b>D.IN</b>
Ingresso AUX	<b>AUX</b>
Modo BLUETOOTH	<b>BT</b>
TV SoundConnect	<b>TV</b>
Modo USB	<b>USB</b>

## FUNZIONE AUTO POWER DOWN

L'unità si spegne automaticamente nei seguenti casi:

- Modo D.IN / BT / TV / USB
  - In assenza di segnale audio per 5 minuti.
- Modo AUX
  - Se il cavo Aux non è collegato per 5 minuti.
  - Se non vengono azionati dei TASTI per 8 ore con cavo AUX collegato. (La funzione Auto Power Down può essere disattivata soltanto in quel caso.)

Per disattivare la funzione Auto Power Down, in modalità **AUX** tenere premuto il pulsante **▶II** per 5 secondi.

Sul display viene visualizzato **ON - AUTO POWER DOWN / OFF - AUTO POWER DOWN**.

# BLUETOOTH

È possibile collegare un dispositivo Bluetooth a una Soundbar e riprodurre la musica con audio stereo, il tutto senza l'ingombro dei fili.

## PER COLLEGARE L'SOUNDBAR A UN DISPOSITIVO BLUETOOTH

Verificare che il dispositivo Bluetooth supporti la funzione di auricolare stereo compatibile con Bluetooth.

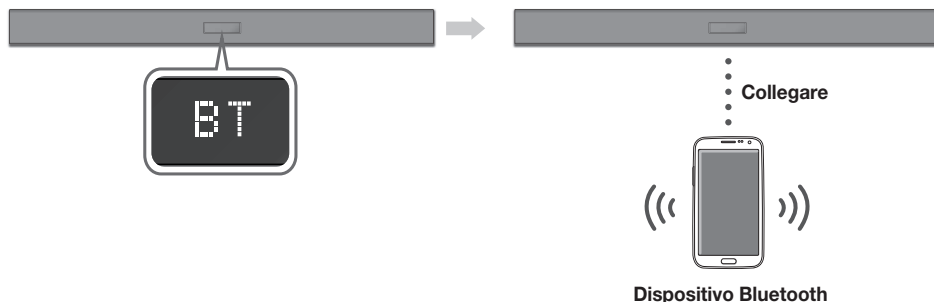

1. Premere il tasto  sul lato destro dell'unità principale o il tasto **SOURCE** sul telecomando per selezionare il modo **BT**.
  - Sul display anteriore della Soundbar viene visualizzato **BT READY**.
2. Selezionare il menu Bluetooth sul dispositivo Bluetooth da collegare. (Vedere il manuale utente del dispositivo Bluetooth)
3. Selezionare "[AV] Samsung Soundbar Kxxx K-Series" dall'elenco.
  - Quando il Soundbar è collegato al dispositivo, sul display frontale viene visualizzato **[Nome del dispositivo Bluetooth] → BT**.
  - Il nome del dispositivo può essere visualizzato soltanto in inglese. Se il nome non è in inglese viene visualizzato un underscore " \_ ".
  - Se il dispositivo Bluetooth non riesce a stabilire il collegamento con l'Soundbar, eliminare il precedente "[AV] Samsung Soundbar Kxxx K-Series" trovato dal dispositivo Bluetooth e cercare nuovamente l'Soundbar.
4. Riprodurre la musica sul dispositivo collegato.
  - È possibile ascoltare la musica riprodotta sul dispositivo Bluetooth collegato attraverso il sistema Soundbar.
  - Nel modo **BT**, le funzioni Riproduzione / Pausa / Avanti / Indietro non sono disponibili. Queste funzioni sono tuttavia disponibili nei dispositivi Bluetooth che supportano AVRCP.



- Se, al collegamento di un dispositivo Bluetooth, viene richiesto il codice PIN, inserire <0000>.
- È possibile collegare un solo dispositivo Bluetooth per volta.
- La connessione Bluetooth viene terminata quando il Soundbar viene disattivato.
- È possibile che il Soundbar non sia in grado di eseguire la ricerca Bluetooth o di effettuare la connessione correttamente nei seguenti casi:
  - In presenza di un forte campo elettrico attorno all'Soundbar.
  - Se vi sono più dispositivi Bluetooth collegati contemporaneamente all'Soundbar.
  - Se il dispositivo Bluetooth è spento, non è presente o è difettoso.
- Tenere presente che tutti i dispositivi come forni a microonde, adattatori LAN wireless, luci a fluorescenza e fornelli a gas utilizzano la stessa gamma di frequenza del dispositivo Bluetooth, con possibili interferenze elettriche.
- Il Soundbar supporta i dati SBC (44,1kHz, 48kHz).
- Effettuare il collegamento esclusivamente a un dispositivo Bluetooth che supporti la funzione A2DP (AV).
- Non è possibile collegare il Soundbar a un dispositivo Bluetooth che supporta soltanto la funzione HF (Hands Free).
- Una volta stabilito il collegamento tra la Soundbar e un dispositivo Bluetooth, selezionando "**[AV] Samsung Soundbar Kxxx K-Series**" dall'elenco dei dispositivi trovati, la Soundbar passa automaticamente al modo **BT**.
  - Disponibile solo se il Soundbar è elencato tra i dispositivi collegati al dispositivo Bluetooth. (Il dispositivo Bluetooth e il Soundbar devono essere stati collegati in precedenza almeno una volta).
- Il Soundbar appare nell'elenco dei dispositivi cercati del dispositivo Bluetooth solo se il Soundbar visualizza **BT READY**.
- In modo TV SoundConnect, il Soundbar non può essere collegato a un altro dispositivo Bluetooth.

## BLUETOOTH POWER ON (BLUETOOTH POWER)

Quando la funzione Bluetooth Power On è attivata e il Soundbar è spento, se un dispositivo Bluetooth collegato in precedenza prova a collegarsi al Soundbar, il Soundbar si accende automaticamente.

1. Premere il tasto **Bluetooth POWER** sul telecomando con la Soundbar accesa.
2. **ON - BLUETOOTH POWER** viene visualizzato sul display della Soundbar.

## PER SCOLLEGARE IL DISPOSITIVO BLUETOOTH DAL L'SOUNDBAR

È possibile scollegare il dispositivo Bluetooth dall'Soundbar. Per le istruzioni, vedere il manuale utente del dispositivo Bluetooth.

- L'Soundbar viene scollegato.
- Quando l'Soundbar è scollegato dal dispositivo Bluetooth, l'Soundbar visualizza **BT DISCONNECTED** sul display frontale.

## PER SCOLLEGARE L'SOUNDBAR DAL DISPOSITIVO BLUETOOTH

Premere il tasto **SOURCE** sul telecomando o il tasto  sul lato destro del prodotto per passare da **BT** a un altro modo o spegnere la Soundbar.

- Il dispositivo Bluetooth collegato deve attendere un certo tempo for ottenere una risposta dall'Soundbar prima di terminare la connessione. (Il tempo necessario a scollegarsi può differire a seconda del dispositivo Bluetooth)



- In modo di connessione Bluetooth, la connessione cade se la distanza tra l'Soundbar e il dispositivo Bluetooth supera 10 m.
- L'Soundbar si spegne automaticamente dopo 5 minuti in modo Ready.

### ► Ulteriori informazioni sul Bluetooth

Bluetooth è una tecnologia che permette di collegare facilmente tra di loro dispositivi compatibili con Bluetooth attraverso una connessione wireless a breve raggio.

- Il dispositivo Bluetooth può provocare rumorosità o malfunzionamenti, a seconda delle condizioni di utilizzo, se:
  - Una parte del corpo è a contatto con il sistema di ricezione / di trasmissione del dispositivo Bluetooth o dell'Soundbar.
  - È soggetto a variazioni elettriche dovute a interferenze derivanti da riflessioni dei segnali su pareti, spigoli o tramezzature d'ufficio.
  - È esposto a interferenze elettriche derivanti da dispositivi della stessa banda di frequenza, incluse apparecchiature mediche, forni a microonde e LAN wireless.
- Collegare l'Soundbar al dispositivo Bluetooth mantenendo una distanza ravvicinata.
- Maggiore è la distanza tra l'Soundbar e il dispositivo Bluetooth, peggiore è la qualità. Se la distanza supera il raggio d'azione del Bluetooth, la connessione si interrompe.
- In aree a bassa sensibilità di ricezione, la connessione Bluetooth potrebbe non funzionare correttamente.
- Il collegamento Bluetooth funziona solo nelle vicinanze del dispositivo. La connessione viene automaticamente interrotta se la distanza è superiore a questo limite. La qualità del suono si riduce in presenza di ostacoli quali pareti o porte, anche entro il limite indicato.
- Questo dispositivo wireless potrebbe causare interferenze elettriche durante il suo funzionamento.

## USO DELLA APP SAMSUNG AUDIO REMOTE

### ► Installazione dell'app Samsung Audio Remote

Per controllare la Soundbar con il dispositivo smart e l'app Samsung Audio Remote, scaricare l'app Samsung Audio Remote da Google Play.

Ricerca di mercato : Samsung Audio Remote



### ► Avvio dell'app Samsung Audio Remote

Per avviare e utilizzare l'app Samsung Audio Remote, toccare l'icona Audio Remote sul dispositivo smart e seguire le istruzioni su schermo.

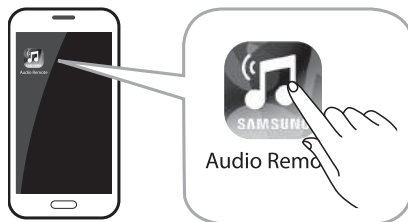

- L'app Samsung Audio Remote è compatibile solo con telefoni cellulari Android e dispositivi mobili con Android OS 3.0 o versioni successive.



# AGGIORNAMENTO DEL SOFTWARE

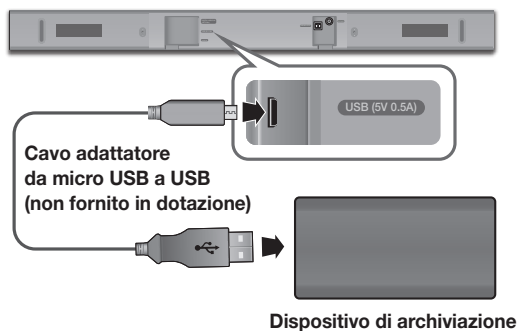

È possibile che Samsung offra gli aggiornamenti per la versione del firmware del sistema Soundbar.

Se è disponibile un aggiornamento, è possibile aggiornare il firmware collegando un dispositivo di archiviazione contenente l'aggiornamento stesso alla porta USB della Soundbar.

Notare che, se sono disponibili più file di aggiornamento, è necessario caricarli singolarmente nel dispositivo di archiviazione e utilizzarli uno alla volta per aggiornare il firmware.

Per ulteriori informazioni sullo scaricamento dei file di aggiornamento, visitare il sito [Samsung.com](http://Samsung.com) o contattare il call center Samsung.

## PROCEDURA PER L'AGGIORNAMENTO

1. Collegare un cavo adattatore da micro USB a USB dotato di un connettore USB 2.0 Micro USB maschio (tipo B) da un lato e di un jack standard 2.0 USB femmina (tipo A) dall'altro lato alla presa jack micro USB della Soundbar.



- Il cavo adattatore da micro USB a USB è venduto separatamente. Per effettuarne l'acquisto, contattare un Centro servizi Samsung o l'Assistenza clienti Samsung.

2. Attenersi ai seguenti passaggi per scaricare il software del prodotto:  
Accedere al sito Web Samsung all'indirizzo ([samsung.com/sec](http://samsung.com/sec)) → cercare il nome del modello - selezionare l'opzione di assistenza clienti (il nome dell'opzione è soggetto a modifica)
3. Salvare il software scaricato in una penna USB e selezionare "Estrai qui" per decomprimere la cartella.
4. Spegner la Soundbar e collegare il dispositivo di archiviazione contenente l'aggiornamento del software alla porta femmina di un cavo adattatore Micro USB.
5. Accendere la Soundbar. Entro 3 minuti, viene visualizzato **UPDATE** e l'aggiornamento inizia.
6. Dopo il completamento, l'alimentazione della Soundbar viene spenta. In questo stato, premere il tasto ►|| del telecomando per 5 secondi.



- Questo prodotto ha una funzione di DUAL BOOT. Se non si riesce ad effettuare l'aggiornamento del firmware, è possibile ripetere l'aggiornamento.

## SE UPDATE NON È STATO VISUALIZZATO

1. Spegner la Soundbar e collegare il dispositivo di memorizzazione USB che contiene i file di aggiornamento alla porta USB della Soundbar.
2. Scollegare il cavo di alimentazione, ricollegarlo e accendere la Soundbar.



- Inserire il dispositivo di archiviazione contenente l'aggiornamento del firmware nella porta USB dell'unità principale.
- L'aggiornamento del firmware potrebbe non funzionare correttamente se i file audio supportati dalla Soundbar sono memorizzati nel dispositivo di memorizzazione.
- Non scollegare l'alimentazione né rimuovere il dispositivo di archiviazione durante l'esecuzione degli aggiornamenti. L'unità principale si spegne automaticamente al termine dell'aggiornamento del firmware.
- Dopo il completamento dell'aggiornamento, viene inizializzata la configurazione utente nella Soundbar. Si consiglia di prendere nota delle impostazioni effettuate in modo da poterle reimpostare facilmente dopo l'aggiornamento. Se l'aggiornamento del software non riesce, verificare che il dispositivo di archiviazione non presenti un problema.
- Gli utenti con sistema operativo Mac devono utilizzare MS-DOS (FAT) come formato USB.
- A seconda del produttore, alcuni dispositivi di archiviazione potrebbero non essere supportati.

# RISOLUZIONE DEI PROBLEMI

Prima di rivolgersi all'assistenza, eseguire i controlli indicati di seguito.

<b>L'unità non si accende.</b>	
• Il cavo di alimentazione è collegato alla presa?	→ Collegare la spina alla presa.
<b>Una funzione non si attiva quando viene premuto il tasto.</b>	
• Nell'aria è presente elettricità statica?	→ Scollegare e ricollegare la spina.
<b>L'audio non viene riprodotto.</b>	
• La funzione di disattivazione dell'audio è attivata?	→ Premere il tasto  (Muto) per annullare l'operazione.
• Il volume è regolato sul minimo?	→ Regolare il volume.
<b>Il telecomando non funziona.</b>	
• Le batterie sono scariche?	→ Sostituire le batterie.
• La distanza tra il telecomando e l'unità principale è troppo elevata?	→ Avvicinarsi all'unità.
<b>La connessione alla TV tramite TV SoundConnect non è riuscita.</b>	
• La TV supporta TV SoundConnect?	→ La funzione TV SoundConnect è supportata da alcune TV Samsung commercializzate dopo il 2012. Verificare che la TV supporti la funzione TV SoundConnect.
• Il firmware della TV è aggiornato?	→ Aggiornare la TV all'ultimo firmware.
• Si è verificato un errore durante la connessione?	→ Contattare il call center Samsung.
	→ Ripristinare TV SoundConnect ed effettuare nuovamente la connessione. Per ripristinare la connessione TV SoundConnect, tenere premuto il tasto <b>▶  </b> per 5 secondi.

## SPECIFICHE

<b>GENERALE</b>	<b>USB</b>		5V / 0,5A
	<b>Peso</b>	<b>Unità principale</b>	1,5 kg
		<b>Subwoofer (PS-WM10)</b>	2,8 kg
	<b>Dimensioni (L x A x P)</b>	<b>Unità principale</b>	907,5 x 53,5 x 70,5 mm
		<b>Subwoofer (PS-WM10)</b>	155,0 x 300,0 x 285,0 mm
	<b>Temperatura di esercizio</b>		+5°C e +35°C
<b>Umidità di esercizio</b>		10 % e 75 %	
<b>AMPLIFICATORE</b>	<b>Potenza di uscita nominale</b>	<b>Unità principale</b>	35W x 2, 6 ohm
		<b>Subwoofer (PS-WM10)</b>	60W, 3 ohm
<b>Formati di riproduzione supportati (L'audio DTS 2.0 viene riprodotto in formato DTS.)</b>			LPCM 2ch, Dolby Audio™ (che supporta Dolby® Digital), DTS
<b>POTENZA IN USCITA DEL DISPOSITIVO WIRELESS</b>		<b>Potenza max. trasmettitore BT</b>	100 mW a 2,4 GHz – 2,4835 GHz

\* Le caratteristiche e le specifiche sono soggette a modifiche senza preavviso.

\* Specifica nominale

- Samsung Electronics Co., Ltd si riserva il diritto di modificare le specifiche senza preavviso.
- Peso e dimensioni sono approssimativi.
- Per ulteriori informazioni sull'alimentazione e il consumo di energia, vedere l'etichetta applicata al prodotto. (Etichetta : Fondo dell'Unità Principale della Soundbar)

<b>Consumo energetico complessivo in standby (W)</b>		2,9W
<b>Bluetooth</b>	<b>Metodo di disattivazione porta</b>	Premere il pulsante <b>"Bluetooth POWER"</b> del telecomando quando è selezionata la modalità <b>"BT"</b> .

※ **Avviso di licenza Open Source**

- Per inviare richieste e domande sulle open source, contattare Samsung tramite e-mail (oss.request@samsung.com).

## LICENZA



Manufactured under license from Dolby Laboratories. Dolby, Dolby Audio, Pro Logic, and the double-D symbol are trademarks of Dolby Laboratories.



For DTS patents, see <http://patents.dts.com>. Manufactured under license from DTS Licensing Limited. DTS, the Symbol, DTS in combination with the Symbol, and DTS 2.0 Channel are registered trademarks or trademarks of DTS, Inc. in the United States and/or other countries. © DTS, Inc. All Rights Reserved.

Samsung Electronics dichiara che questa apparecchiatura è conforme alla Direttiva 2014/53/UE.

Il testo completo della Dichiarazione di conformità UE è disponibile al seguente indirizzo Internet: <http://www.samsung.com> > Supporto > Chiedi Supporto > Inserire il nome del modello. Questa apparecchiatura può essere utilizzata in tutte le nazioni dell'UE.



# SAMSUNG

## Contatta SAMSUNG WORLD WIDE

Se avete commenti o domande sui prodotti Samsung, contattate il Servizio Clienti Samsung.

Country	Contact Centre ☎	Web Site
<b>■ Europe</b>		
UK	0330 SAMSUNG (7267864)	<a href="http://www.samsung.com/uk/support">www.samsung.com/uk/support</a>
IRELAND (EIRE)	0818 717100	<a href="http://www.samsung.com/ie/support">www.samsung.com/ie/support</a>
GERMANY	06196 77 555 77	<a href="http://www.samsung.com/de/support">www.samsung.com/de/support</a>
FRANCE	01 48 63 00 00	<a href="http://www.samsung.com/fr/support">www.samsung.com/fr/support</a>
ITALIA	800-SAMSUNG (800.7267864)	<a href="http://www.samsung.com/it/support">www.samsung.com/it/support</a>
SPAIN	0034902172678	<a href="http://www.samsung.com/es/support">www.samsung.com/es/support</a>
PORTUGAL	808 207 267	<a href="http://www.samsung.com/pt/support">www.samsung.com/pt/support</a>
LUXEMBURG	261 03 710	<a href="http://www.samsung.com/be_fr/support">www.samsung.com/be_fr/support</a>
NETHERLANDS	088 90 90 100	<a href="http://www.samsung.com/nl/support">www.samsung.com/nl/support</a>
BELGIUM	02-201-24-18	<a href="http://www.samsung.com/be/support">www.samsung.com/be/support</a> (Dutch) <a href="http://www.samsung.com/be_fr/support">www.samsung.com/be_fr/support</a> (French)
NORWAY	815 56480	<a href="http://www.samsung.com/no/support">www.samsung.com/no/support</a>
DENMARK	707 019 70	<a href="http://www.samsung.com/dk/support">www.samsung.com/dk/support</a>
FINLAND	030-6227 515	<a href="http://www.samsung.com/fi/support">www.samsung.com/fi/support</a>
SWEDEN	0771 726 786	<a href="http://www.samsung.com/se/support">www.samsung.com/se/support</a>
POLAND	801-172-678* lub +48 22 607-93-33* * (koszt połączenia według taryfy operatora)	<a href="http://www.samsung.com/pl/support/">http://www.samsung.com/pl/support/</a>
HUNGARY	0680SAMSUNG (0680-726-7864)	<a href="http://www.samsung.com/hu/support">www.samsung.com/hu/support</a>
AUSTRIA	0800-SAMSUNG (0800-7267864) [Only for Dealers] 0810-112233	<a href="http://www.samsung.com/at/support">www.samsung.com/at/support</a>

Country	Contact Centre ☎	Web Site
SWITZERLAND	0800 726 78 64 (0800-SAMSUNG)	<a href="http://www.samsung.com/ch/support">www.samsung.com/ch/support</a> (German) <a href="http://www.samsung.com/ch_fr/support">www.samsung.com/ch_fr/support</a> (French)
CZECH	800 - SAMSUNG (800-726786)	<a href="http://www.samsung.com/cz/support">www.samsung.com/cz/support</a>
SLOVAKIA	0800 - SAMSUNG (0800-726 786)	<a href="http://www.samsung.com/sk/support">www.samsung.com/sk/support</a>
CROATIA	072 726 786	<a href="http://www.samsung.com/hr/support">www.samsung.com/hr/support</a>
BOSNIA	055 233 999	<a href="http://www.samsung.com/support">www.samsung.com/support</a>
MONTENEGRO	020 405 888	
SLOVENIA	080 697 267 (brezplačna številka)	<a href="http://www.samsung.com/si/support">www.samsung.com/si/support</a>
SERBIA	011 321 6899	<a href="http://www.samsung.com/rs/support">www.samsung.com/rs/support</a>
ALBANIA	045 620 202	<a href="http://www.samsung.com/al/support">www.samsung.com/al/support</a>
BULGARIA	*3000 Цена в мрежата 0800 111 31, Безплатна телефонна линия	<a href="http://www.samsung.com/bg/support">www.samsung.com/bg/support</a>
ROMANIA	*8000 (apel in retea) 08008-726-78-64 (08008-SAMSUNG) Apel GRATUIT	<a href="http://www.samsung.com/ro/support">www.samsung.com/ro/support</a>
CYPRUS	8009 4000 only from landline, toll free	<a href="http://www.samsung.com/gr/support">www.samsung.com/gr/support</a>
GREECE	80111-SAMSUNG (80111 726 7864) only from land line (+30) 210 6897691 from mobile and land line	
LITHUANIA	8-800-77777	<a href="http://www.samsung.com/lt/support">www.samsung.com/lt/support</a>
LATVIA	8000-7267	<a href="http://www.samsung.com/lv/support">www.samsung.com/lv/support</a>
ESTONIA	800-7267	<a href="http://www.samsung.com/ee/support">www.samsung.com/ee/support</a>



**[Corretto smaltimento delle batterie del prodotto]**

### (Applicabile nei Paesi con sistemi di raccolta differenziata)

Il simbolo riportato sulla batteria o sulla sua documentazione o confezione indica che le batterie di questo prodotto non devono essere smaltite con altri rifiuti al termine del ciclo di vita. Dove raffigurati, i simboli chimici Hg, Cd o Pb indicano che la batteria contiene mercurio, cadmio o piombo in quantità superiori ai livelli di riferimento della direttiva CE 2006/66. Se le batterie non vengono smaltite correttamente, queste sostanze possono causare danni alla salute umana o all'ambiente.

Per proteggere le risorse naturali e favorire il riutilizzo dei materiali, separare le batterie dagli altri tipi di rifiuti e utilizzare il sistema di conferimento gratuito previsto nella propria area di residenza.



**Corretto smaltimento del prodotto  
(rifiuti elettrici ed elettronici)**

### (Applicabile nei Paesi con sistemi di raccolta differenziata)

Il simbolo riportato sul prodotto, sugli accessori o sulla documentazione indica che il prodotto e i relativi accessori elettronici (quali caricabatterie, cuffia e cavo USB) non devono essere smaltiti con altri rifiuti al termine del ciclo di vita. Per evitare eventuali danni all'ambiente o alla salute causati dallo smaltimento dei rifiuti non corretto, si invita l'utente a separare il prodotto e i suddetti accessori da altri tipi di rifiuti, conferendoli ai soggetti autorizzati secondo le normative locali.

Gli utenti domestici, in alternativa alla gestione autonoma di cui sopra, potranno consegnare l'apparecchiatura che si desidera smaltire al rivenditore, al momento dell'acquisto di una nuova apparecchiatura di tipo equivalente. Presso i rivenditori di prodotti elettronici con superficie di vendita di almeno 400 m<sup>2</sup> è inoltre possibile consegnare gratuitamente, senza obbligo di acquisto, i prodotti elettronici da smaltire con dimensioni inferiori a 25 cm.

Gli utenti professionali (imprese e professionisti) sono invitati a contattare il proprio fornitore e verificare i termini e le condizioni del contratto di acquisto. Questo prodotto e i relativi accessori elettronici non devono essere smaltiti unitamente ad altri rifiuti commerciali.

# Lietotāja rokasgrāmata

## Iespējas bez robežām

Pateicamies, ka iegādājāties šo Samsung izstrādājumu!





Lai saņemtu vispusīgākus pakalpojumus, lūdzu, reģistrējiet savu izstrādājumu šeit:





[www.samsung.com/register](http://www.samsung.com/register)

# DROŠĪBAS INFORMĀCIJA

## BRĪDINĀJUMI PAR DROŠU LIETOŠANU

LAI SAMAZINĀTU ELEKTRISKĀS STRĀVAS TRIECIENA RISKU, NENOŅEMIET PĀRSEGU (VAI KORPUSA AIZMUGURI). IERĪCES IEKŠPUSĒ NEATRODAS NEVIENA DETAĻA, KURAS APKOPE BŪTU JĀVEIC LIETOTĀJAM. UZTICIET APKOPI KVALIFICĒTIEM APKOPES SPECIĀLISTIEM.

 <div style="border: 1px solid black; padding: 5px; text-align: center;"> <b>UZMANĪBU</b>          ELEKTRISKĀS STRĀVAS          TRIECIENA RISKS.          NEATVERIET.       </div> 		Šis simbols norāda uz to, ka iekšpusē ir augsta voltāža. Jebkāda veida saskarsme ar jebkuru šī izstrādājuma iekšēju daļu ir bīstama.
		Šis simbols norāda, ka izstrādājuma komplektācijā ir iekļauta svarīga literatūra par izmantošanu un apkopi.

	II klases izstrādājums: šis simbols norāda, ka nav nepieciešams drošības savienojums ar elektrisko zemējumu.
	Maiņstrāvas spriegums: ar šo simbolu tiek apzīmēts nominālais maiņstrāvas spriegums
	Līdzstrāvas spriegums: ar šo simbolu tiek apzīmēts nominālais līdzstrāvas spriegums
	Uzmanību! Skatiet lietošanas instrukcijas. Šis simbols norāda, ka lietotājam jāiepazīstas ar lietotāja rokasgrāmatu, lai iegūtu ar drošību saistītu informāciju.

**BRĪDINĀJUMS:** lai samazinātu aizdegšanās vai elektriskās strāvas trieciena risku, šo ierīci nedrīkst pakļaut lietus vai mitruma iedarbībai.

**UZMANĪBU!** LAI NOVĒRSTU ELEKTRISKĀS STRĀVAS TRIECIENA RISKU, NOVIETOJIET SPRAUDŅA PLATO PLAKANO ZARU PRET SPRAUGU UN PILNĪBĀ IEVIETOJIET KONTAKTTAPU SPRAUGĀ.

- Šī ierīce vienmēr ir jāpievieno maiņstrāvas kontaktligzdai ar aizsargzemējuma savienojumu.
- Lai atvienotu ierīci no elektrotīkla, spraudnis ir jāatvieno no elektrotīkla kontaktligzdas, tāpēc elektrotīkla spraudnim ir jābūt viegli pieejamam.

### UZMANĪBU

- Sargājiet šo ierīci no pilošiem vai izšļakstītiem šķidrumiem. Uz ierīces nedrīkst novietot ar šķidrumu pildītus priekšmetus, piemēram, vāzes.
- Lai pilnībā izslēgtu šo ierīci, barošanas spraudnis ir jāatvieno no sienas kontaktligzdas. Šī iemesla dēļ barošanas spraudnim vienmēr ir jābūt viegli un ātri pieejamam.



## PIESARDZĪBAS PASĀKUMI

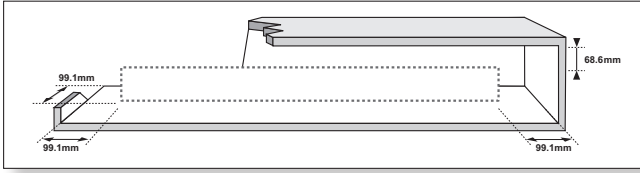

Pārliecinieties, ka maiņstrāvas barošanas avots jūsu mājās atbilst barošanas prasībām, kas ir norādītas uz identifikācijas uzlīmes, kura atrodas izstrādājuma aizmugurē. Novietojiet izstrādājumu horizontāli un uz piemērota pamata (mēbelēm), lai ap to būtu pietiekami daudz brīvas vietas ventilācijai (7-10 cm). Pārliecinieties, ka ventilācijas spraugas nav aizsegta. Nenovietojiet ierīci uz pastiprinātiem vai cita aprīkojuma, kas var sakarst. Šī ierīce nav paredzēta nepārtrauktai lietošanai. Lai ierīci pilnīgi izslēgtu, atvienojiet maiņstrāvas spraudni no sienas kontaktligzdas. Atvienojiet ierīci no elektrības, ja to nelietosiet ilgāku laika posmu.

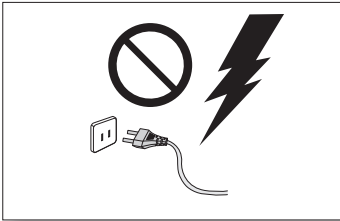

Negaisa laikā atvienojiet maiņstrāvas spraudni no sienas kontaktligzdas. Sprieguma maksimālā līmeņa sasniegšana zibens dēļ var izraisīt ierīces bojājumus.

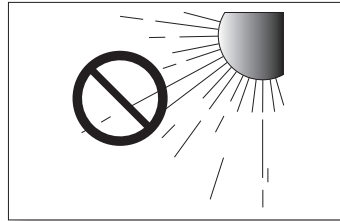

Nepakļaujiet ierīci tiešai saules staru vai citu siltuma avotu iedarbībai. Tas var izraisīt ierīces pārkaršanu un darbības traucējumus.

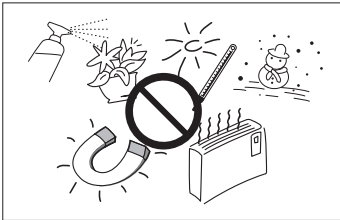

Sargājiet izstrādājumu no mitruma avotiem (piemēram, vāzēm) un pārmērīga karstuma (piemēram, kamīna) vai aprīkojuma, kas rada spēcīgu magnētisko vai elektrisko lauku. Atvienojiet barošanas vadu no maiņstrāvas kontaktligzdas, ja ierīces darbība ir traucēta. Šis izstrādājums nav paredzēts lietošanai rūpnieciskos apstākļos. Tas ir paredzēts tikai personiskai lietošanai. Ja izstrādājums tiek glabāts zemā temperatūrā, var izveidoties kondensācija. Ja ziemas laikā transportējat šo ierīci, nogaidiet aptuveni divas stundas pēc tās novietošanas telpā, līdz ierīce ir telpas temperatūrā, un tikai pēc tam to lietojiet.

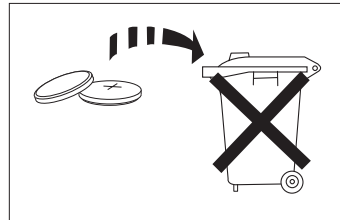

Šajā izstrādājumā izmantotā baterija satur ķīmiskas vielas, kas ir kaitīgas videi. Neizmetiet bateriju sadzīves atkritumos. Nepakļaujiet bateriju augstas temperatūras, tiešas saules gaismas vai liesmu iedarbībai. Nepievienojiet baterijas išslēgumam, neizjauciet un nepārkarsējiet to. Ja baterija tiek nepareizi nomainīta, pastāv sprādziena risks. Nomainiet tikai ar tāda paša vai atbilstoša nomināla bateriju.



**BRĪDINĀJUMS: BATERIJU NEDRĪKST NORĪT. ĶĪMISKU APDEGUMU RISKS.** Šī izstrādājuma komplektācijā iekļautajā tālrunības pulstī atrodas monētas formas/podziņelementa baterija. Ja monētas formas/podziņelementa baterija tiek norīta, tā jau divu stundu laikā var izraisīt smagus iekšējus apdegumus un nāvi. Glabājiet jaunus un lietotas baterijas bērniem nepieejamā vietā. Ja bateriju nodalījumu nevar droši aizvērt, pārtrauciet lietot tālrunības pulsti un glabājiet to bērniem nepieejamā vietā. Ja ir radušās aizdomas, ka baterija ir norīta vai ievietota kādā ķermeņa daļā, nekavējoties meklējiet medicīnisko palīdzību.

# SATURS

## 2 DARBA SĀKŠANA

- 2 Drošības informācija
- 5 Iepakojuma saturs

## 6 APRAKSTI

- 6 Priekšējais/aizmugurējais sānu panelis
- 7 Apakšējais panelis
- 8 Tālvadības pults

## 11 UZSTĀDĪŠANA

### 11 Sistēmas Soundbar uzstādīšana

- 11 Sienas paliktņa uzstādīšana
- 15 Sistēmas Soundbar noņemšana no sienas

## 16 SAVIENOJUMI

### 16 Savienošana ar televizoru

- 16 Savienojuma ar TV izveidošana, izmantojot digitālo optisko kabeli
- 17 TV SoundConnect

### 18 Pievienošana ārējām ierīcēm

- 18 Optiskais vai analogais audio kabelis
- 19 USB

## 21 FUNKCIJAS

- 21 Ievades režīms
- 22 Bluetooth
- 26 Programmatūras atjaunināšana

## 28 TRAUCĒJUMU NOVĒRŠANA

- 28 Traucējumu novēršana

## 29 PIELIKUMS

### 29 Specifikācijas



- Shēmas un attēli šajā lietotāja rokasgrāmatā ir nodrošināti tikai atsaucei, un tie var atšķirties no faktiskā izstrādājuma izskata.
- Šādos gadījumos var tikt iekasēta administrēšanas maksa:
  - a) pēc jūsu pieprasījuma tiek izsaukts inženieris, taču izstrādājums nav bojāts (t. i., ja neesat izlasījis šo lietotāja rokasgrāmatu);
  - b) esat atnesis ierīci uz remonta centru, taču izstrādājums nav bojāts (t. i., ja neesat izlasījis šo lietotāja rokasgrāmatu).
- Jūs tiksiet informēti par administrēšanas maksas apmēru pirms speciālista ierašanās.

# IEPAKOJUMA SATURS

## PIRMS IEPAZĪŠANĀS AR LIETOTĀJA ROKASGRĀMATU

Pirms iepazīšanās ar lietotāja rokasgrāmatu ievērojiet tālāk minētās norādes.

### ► Šajā rokasgrāmatā izmantotās ikonas

Ikona	Norāde	Definīcija
	<b>Uzmanību!</b>	Norāda uz situāciju, kad nedarbojas funkcija vai var atcelt iestatījumus.
	<b>Piezīme.</b>	Konkrētajā lapā sniedz ieteikumus un norādījumus par to, kā izmantot funkciju.

Pārbaudiet, vai komplektācijā ir iekļauti tālāk norādītie piederumi.

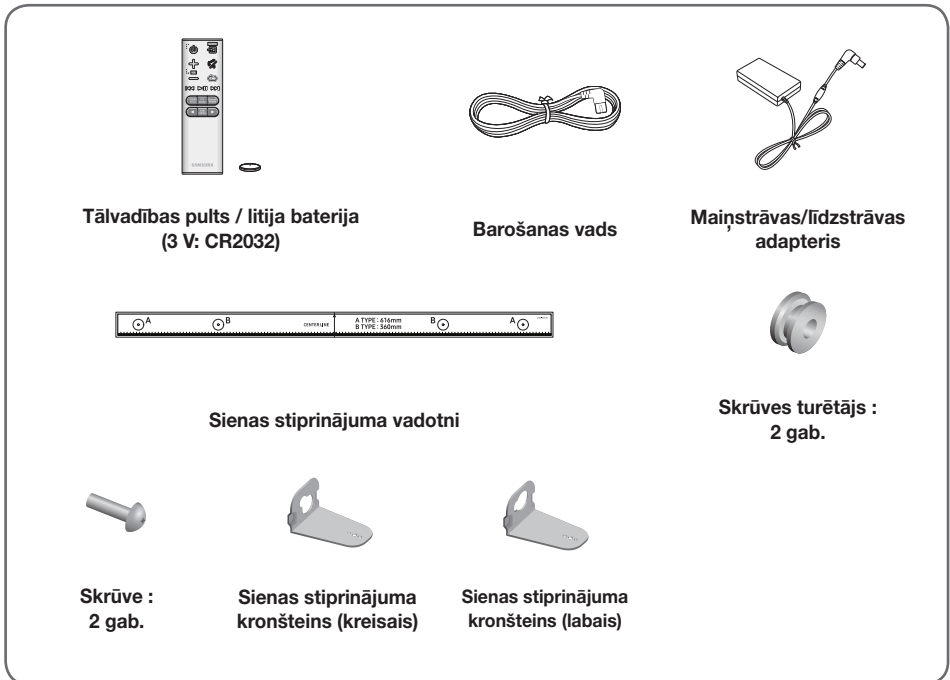

- Piederumu izskats var nedaudz atšķirties no iepriekšējā attēlā redzamā.
- Mikro USB–USB adaptera kabeli var iegādāties atsevišķi. Lai tos iegādātos, sazinieties ar Samsung apkopes centru vai Samsung klientu apkalpošanas centru.

# PRIEKŠĒJAIS/AIZMUGURĒJAIS SĀNU PANELIS

## 1 Poga + / - (Skaļums)

Ļauj regulēt skaļuma līmeni.

Priekšējā paneļa displejā tiek parādīta skaļuma līmeņa skaitliskā vērtība.

## 2 Poga → (Avots)

Ļauj atlasīt D.IN, AUX, BT, TV vai USB ievades režīmu.

- Ja ierīce ir ieslēgta un poga → tiek nospiesta un turēta nospiesta ilgāk par 3 sekundēm, tā tiek iestatīta darboties pogas ↗ (Izslēgt skaņu) režīmā. Lai atceltu pogas ↗ (Izslēgt skaņu) iestatījumu, vēlreiz nospiediet un turiet nospiestu pogu → ilgāk par 3 sekundēm.

## 3 Poga ⏻ (Barošana)

Ļauj ieslēgt un izslēgt ierīci.

### Soundbar labā puse

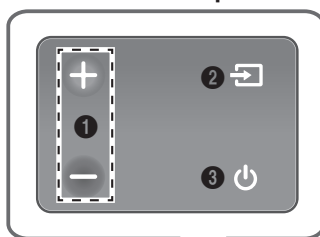

Displejs

Tālvadības Pults Sensors

Ļauj skatīt pašreizējo režīmu.



- Barošanas poga sāk darboties 4–6 sekunžu laikā pēc maiņstrāvas vada pievienošanas.
- Skaņa pēc ierīces ieslēgšanas ir dzirdama ar 4–5 sekunžu aizkavēšanos.
- Ja vēlaties izbaudīt skaņas, ko atskaņo tikai sistēma Soundbar, izslēdziet televizora skaļruņus, izmantojot televizora izvēlni Audio iestatījumi. Skatiet televizora komplektācijā iekļauto lietotāja rokasgrāmatu.

# APAKŠĒJĀIS PANELIS



## (Mikro USB ports)

Lai atskaņotu mūziku no USB atmiņas ierīces, pievienojiet mikro USB atmiņas ierīci vai mikro USB–USB adaptera kabeli (nav iekļauts komplektācijā). Skatiet mikro USB–USB adaptera kabeļa specifikāciju 19. lpp.

## DIGITAL AUDIO IN (OPTICAL)

Savienojiet ar ārējas ierīces digitālās (optiskās) izejas ligzdu.

## AUX IN

Savienojiet ar ārējas ierīces analogās izejas ligzdu.

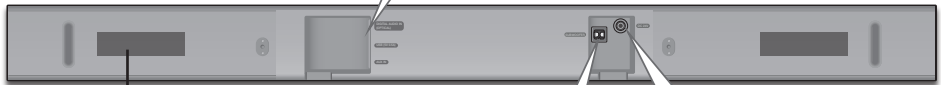
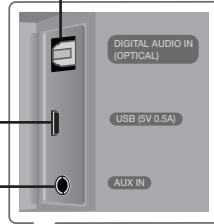

## ETIĶETE

## SUBWOOFER

Pievienojiet skaļruņa kabeli zemfrekvenču skaļrunim.

## DC 24V (barošanas avota ievade)

Pievienojiet līdzstrāvas barošanas adapteri barošanas avota ligzdai un pēc tam iespraidiet maiņstrāvas barošanas adaptera spraudni sienas kontaktligzdā.



- Atvienojot maiņstrāvas adaptera strāvas padeves vadu no sienas kontaktligzdas un izvelciet spraudni. Nevelciet, satverot kabeli.
- Šo ierīci vai citus komponentus nedrīkst pievienot maiņstrāvas kontaktligzdai, līdz ir izveidoti visi savienojumi starp komponentiem.
- Noteikti novietojiet maiņstrāvas/līdzstrāvas adapteri plakaniski uz galda vai grīdas. Ja piekarat maiņstrāvas/līdzstrāvas adapteri tā, ka tā maiņstrāvas vada ieejas pieslēgvietā ir vērsta uz augšu, adapteri var iekļūt ūdens vai citas neatbilstošas vielas, kas var izraisīt adaptera darbības traucējumus.

# TĀLVADĪBAS PULTS

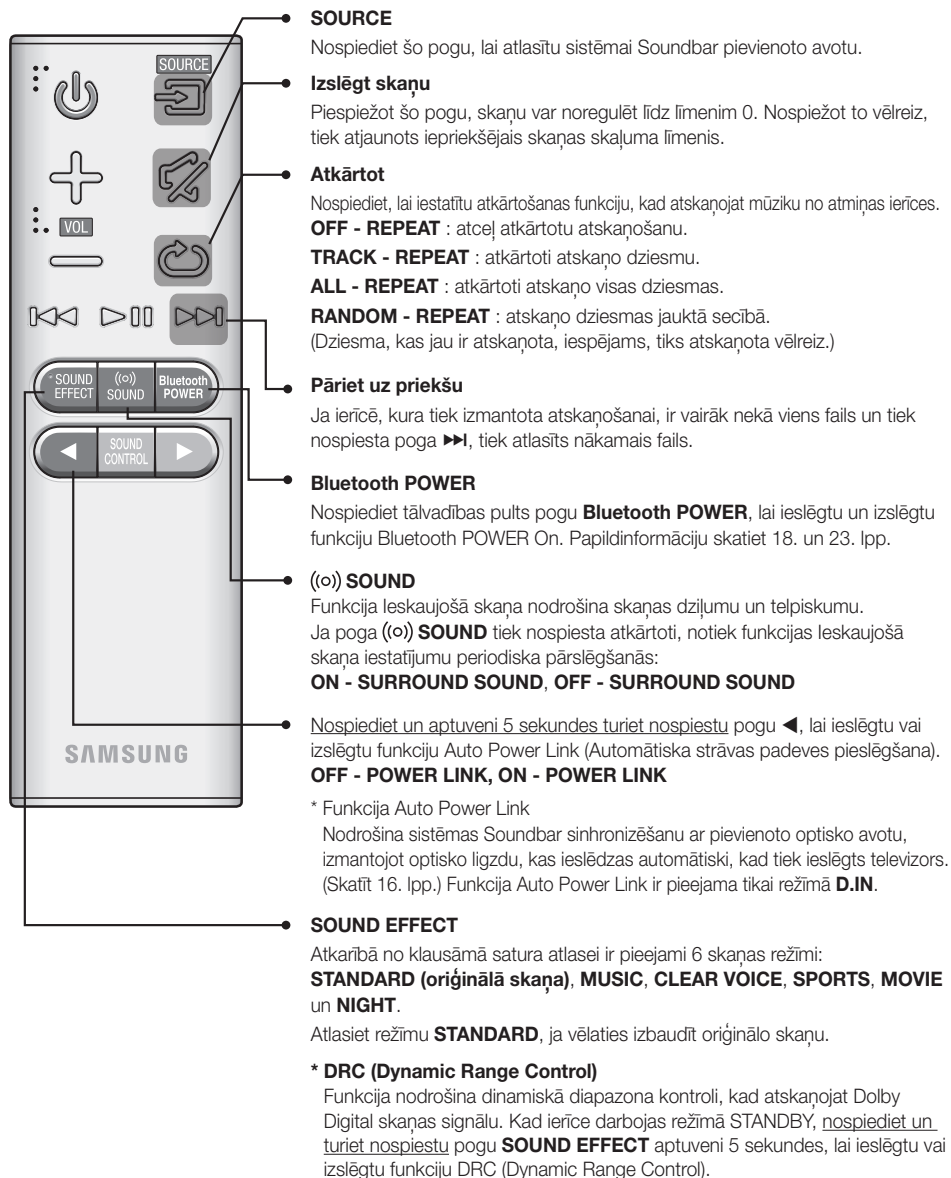

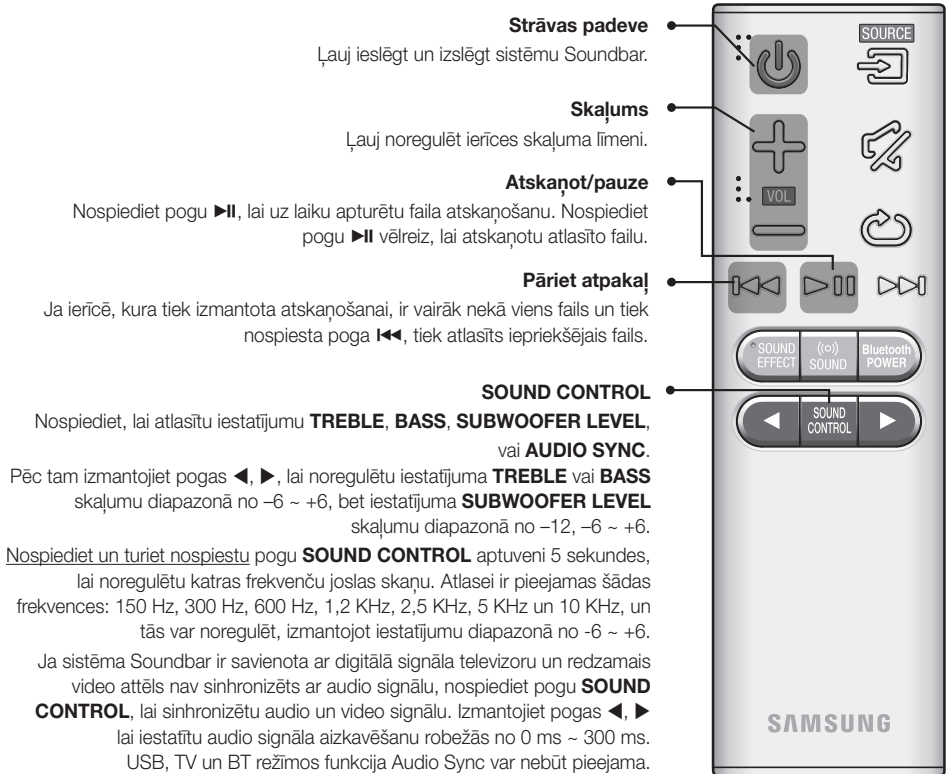

- Kontrolējiet televizorā redzamo saturu, izmantojot televizora tālvadības pulti.

## ► Soundbar kontrolēšana, izmantojot TV tālvadības pulti

1. Nospiediet un vismaz 5 sekundes turiet nospiešu pogu (Ⓞ) **SOUND**, kamēr ir ieslēgta sistēma Soundbar.
2. Soundbar displejā tiek parādīts ziņojums "ON - TV REMOTE".
3. TV izvēlnē iestatiet TV skaļruni uz ārējo skaļruni.



- Šīs funkcijas izmantošanas laikā nav pieejama neviena poga, izņemot pogu **VOL +/-** un (Izslēgt skaņu) pogas.
- TV izvēlnes atšķiras atkarībā no ražotāja un modeļa. Papildinformāciju skatiet TV lietotāja rokasgrāmatā.
- Funkcija nav pieejama, kad skaņas panelim aktivizēts režīms TV SoundConnect.
- Ražotāji, kas atbalsta šo funkciju:
  - VIZIO, LG, Sony, Sharp, PHILIPS, PANASONIC, TOSHIBA, GRUNDIG, Hisense, RCA
  - Šī funkcija var nebūt saderīga ar jūsu TV tālvadības pulti atkarībā no tālvadības pults ražotāja.
- Lai izslēgtu šo funkciju, nospiediet un 5 sekundes turiet nospiešu pogu (Ⓞ) **SOUND**. Soundbar displejā tiek parādīts ziņojums "OFF - TV REMOTE".

## BATERIJAS IEVIETOŠANA TĀLVADĪBAS PULTĪ

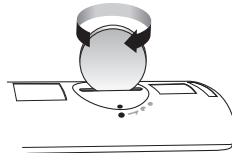
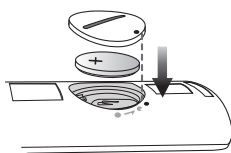
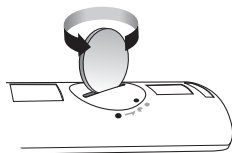

1. Izmantojiet monētu, lai pagrieztu tālvadības pults vāku pretēji pulksteņrādītāju kustības virzienam un to noņemtu, kā redzams attēlā augstāk.
2. Ievietojiet 3 V litija bateriju. Ievietojot bateriju, pozitīvo (+) polu pavērsiet augšup. Uzlieciet baterijas nodalījuma vāku un novietojiet to tā, lai abi simboli „+” atrastos blakus, kā norādīts attēlā augstāk.
3. Izmantojiet monētu, lai pagrieztu vāku pulksteņrādītāju kustības virzienā, cik vien tālu iespējams, un nofi ksētu to vietā.



# SISTĒMAS SOUNDBAR UZSTĀDĪŠANA

## SIENAS PALIKTŅA UZSTĀDĪŠANA

### ► Uzstādīšanas piesardzības pasākumi

- Uzstādiet paliktņi tikai pie vertikālas sienas.
- Neuzstādiet to vietā, kurā ir augsta temperatūra vai mitrums, vai pie sienas, kas nespēj noturēt komplekta svaru.
- Pārbaudiet sienas izturību. Ja siena nav pietiekami izturīga, lai noturētu šo ierīci, nostipriniet sienu vai uzstādiet ierīci pie citas sienas, kas spēj noturēt tās svaru.
- Iegādājieties un izmantojiet turētājskrūves vai enkurskrūves, kas ir piemērotas attiecīgajai sienai (sausais apmetums, metāls, koks utt.). Ja iespējams, balsta skrūves nostipriniet sienas balstos.
- Iegādājieties skrūves, kas ir piemērotas tās sienas veidam un biežumam, pie kuras uzstādīsiet sistēmu Soundbar.
  - Diametrs: M5
  - Garums: ieteicams 35 mm vai garākas.
- Pirms ierīces uzstādīšanas pie sienas tās vadus pievienojiet ārējām ierīcēm.
- Pirms ierīces uzstādīšanas pārļiecinieties, ka ierīce ir izslēgta un atvienota no elektrības. Pretējā gadījumā var tikt izraisīts elektriskās strāvas trieciens.

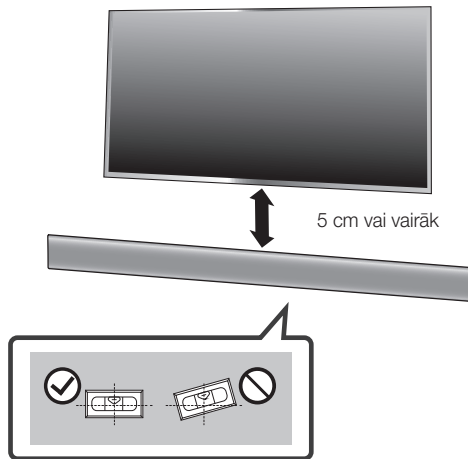

1. Piespieciet **Sienas stiprinājuma vadotni** pie sienas virsmas.
  - **Sienas stiprinājuma vadotni** ir jānovieto līdzīgi.
  - Ja televizors tiks stiprināts pie sienas, uzstādiet sistēmu Soundbar vismaz 5 cm zem televizora.

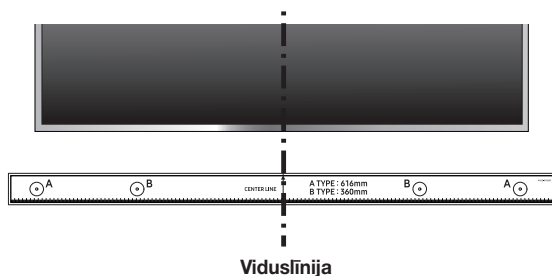

2. Salāgojiet papīra šablona **Viduslīnija** ar TV viduspunktu (ja uzstādāt sistēmu Soundbar zem TV), un pēc tam fiksējiet **Sienas stiprinājuma vadotni** pie sienas, izmantojot lenti.



- Ja neuzstādāt sistēmu zem TV, novietojiet **Viduslīnija** uzstādīšanas vietas vidū.

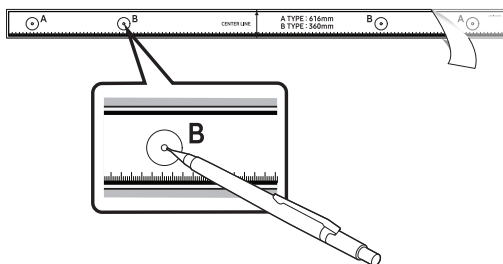

3. Ar pildspalvas vai uzasināta zīmuļa galu caurduriet ar **B-TYPE** apzīmēto attēlu viduspunktu katrā vadotnes galā, lai atzīmētu balsta skrūvju atveru vietas, un pēc tam noņemiet **Sienas stiprinājuma vadotni**.
4. Izmantojot piemērota izmēra urbi, izurbiet sienā atveri katrā atzīmētajā vietā.



- Ja atzīmes neatbilst tapskrūvju novietojumam, pirms balsta skrūvju ieskrūvēšanas noteikti ievietojiet atverēs piemērotus enkurus vai saspiežamos stiprinājumus. Ja izmantojat enkurus vai saspiežamos stiprinājumus, izurbiet pietiekami lielas atveres, lai tajās varētu ievietot izmantotos enkurus vai saspiežamos stiprinājumus.

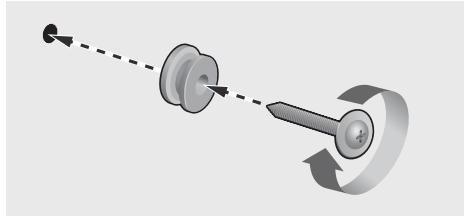

5. Izstumiet skrūvi (nav iekļauta komplektācijā) caur katru **Skrūves turētājs** un pēc tam cieši ieskrūvējiet katru skrūvi balsta skrūves atverē.

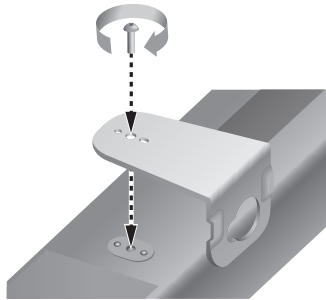

6. Izmantojiet divas **Skrūve** (M4 x L12), lai piestiprinātu **kreisās un labās puses sienas stiprinājuma kronšteinu** sistēmas Soundbar apakšdaļai. Lai sistēma pareizi piegultu, noteikti salāgojiet sistēmas Soundbar apakšdaļā esošos izciļņus ar kronšteina atverēm.



Soundbar aizmugurējā daļa

Soundbar labā mala

- Uzstādiet **Sienas stiprinājuma kronšteinu** tā, lai kronšteina izvirzītā daļa būtu vērsta uz aizmuguri.

Sienas  
stiprinājums  
(labais)Sienas  
stiprinājums  
(kreisais)

- Kreisā stiprinājuma forma atšķiras no labā stiprinājuma formas. Pārļiecinieties, ka tie ir novietoti pareizi.

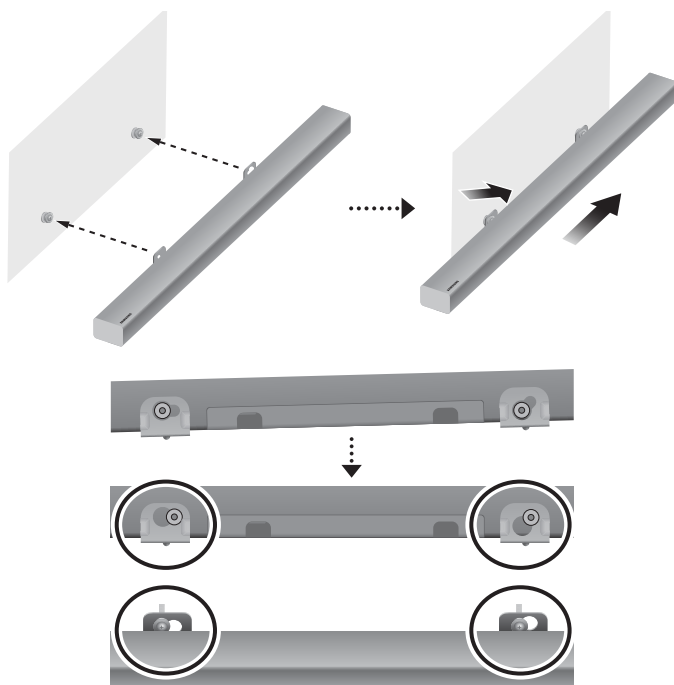

7. Uzstādiet sistēmu Soundbar ar tai piestiprināto **Sienas stiprinājuma kronšteinu**, uzkarinot **Sienas stiprinājuma kronšteinu** uz sienā ieskrūvētajiem **Skrūves turētājs**.



- Nedaudz sasveriet sistēmu Soundbar, lai ievietotu abu **Skrūves turētājs** galviņas **Sienas stiprinājuma kronšteinu** atverēs. Bīdiet sistēmu Soundbar ar bultiņu norādītajā virzienā, lai cieši nostiprinātu abas puses.

## SISTĒMAS SOUNDBAR NOŅĒMŠANA NO SIENAS

1. Lai sistēmu Soundbar noņemtu no sienas stiprinājuma, bīdīet sistēmu ar bultiņu norādītajā virzienā un pēc tam velciet to prom no sienas, kā tas ir redzams attēlā.

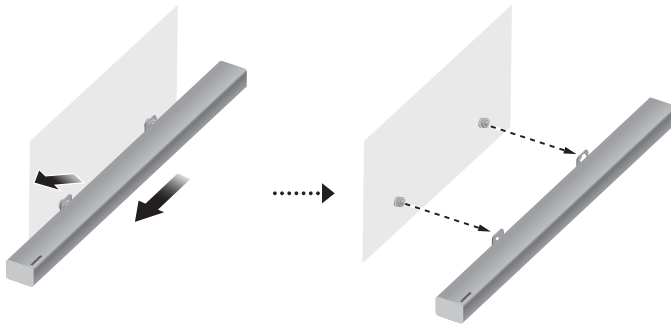

- Nebalstieties pret uzstādīto ierīci un izvairieties no tās aizskaršanas vai nomešanas.
- Piestipriniet ierīci cieši pie sienas, lai tā nenokristu. Ja ierīce nokrīt, varat gūt savainojumus vai sabojāt ierīci.
- Ja ierīce ir uzstādīta pie sienas, lūdzu, nodrošiniet, lai bērni nerautu savienojošos vadus, jo tādējādi ierīce var nokrist.
- Ja televizors ir piestiprināts pie sienas, uzstādiet skaļruņu sistēmu vismaz 5 cm zem televizora, lai izmantotu visas sienas stiprinājuma priekšrocības.
- Ja televizoru nestiprināt pie sienas, gādājiet par savu drošību, uzstādot to uz drošas un līdzenas virsmas, no kuras tas nevar viegli nokrist.



- Nepievienojiet šī izstrādājuma vai televizora strāvas padeves vadu sienas kontaktligzdai, līdz ir izveidoti visi savienojumi starp komponentiem.
- Pirms šī izstrādājuma pārvietošanas vai uzstādīšanas obligāti jāizslēdz strāvas padeve un jāatvieno strāvas padeves vads.

## SAVIENOŠANA AR TELEVIZORU



- Svarīgi: pirms sākat, ievietojiet bateriju tālvadības pultī. Norādījumus skatiet 10. lpp.

### SAVIENOJUMA AR TV IZVEIDOŠANA, IZMANTOJOT DIGITĀLO OPTISKO KABELI

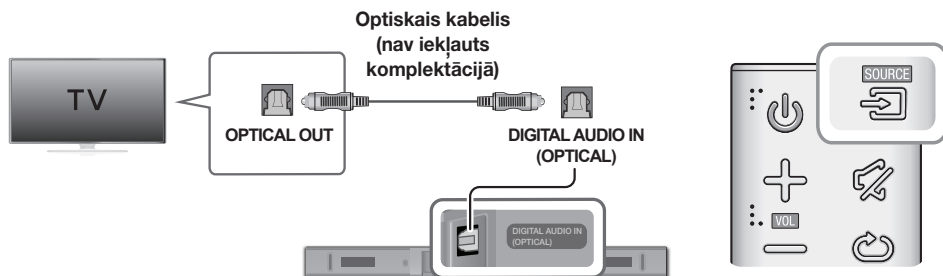

1. Savienojiet sistēmas Soundbar ligzdu **DIGITAL AUDIO IN (OPTICAL)** un TV ligzdu OPTICAL OUT, izmantojot digitālo optisko kabeli (nav iekļauts komplektācijā).
2. Nospiediet pogu sistēmas Soundbar labajā pusē vai tālvadības pults pogu **SOURCE**, lai atlasītu režīmu **D.IN.**

#### ► Funkcija Auto Power Link

Ja, izmantojot digitālo optisko kabeli (nav iekļauts komplektācijā), ir izveidots galvenās ierīces un televizora savienojums, varat mainīt funkcijas Automātiskā strāvas padeve iestatījumu, pārslēdzot to režīmā ON, lai, ieslēdzot televizoru, automātiski tiek ieslēgta sistēma Soundbar.

1. Savienojiet sistēmu Soundbar un TV, izmantojot digitālo optisko kabeli (nav iekļauts komplektācijā).
2. Nospiediet pogu galvenās ierīces labajā pusē vai tālvadības pults pogu **SOURCE**, lai atlasītu režīmu **D.IN.**
3. 5 sekundes turiet nospiestu tālvadības pults pogu , lai ieslēgtu vai izslēgtu funkciju Auto Power Link.



- Auto Power Link pēc noklusējuma ir ieslēgta.
- Iespējams, ka atkarībā no pievienotās ierīces funkcija Auto Power Link nedarbojas.

## TV SOUNDCONNECT

Televizorā skatītā satūra skaņu var izvadīt, izmantojot sistēmu Soundbar, ja tā ir savienota ar Samsung televizoru, kas atbalsta funkciju TV SoundConnect.



1. Ieslēdziet televizoru un sistēmu Soundbar.
2. Nospiediet pogu  galvenās ierīces labajā pusē vai tālvadības pults pogu **SOURCE**, lai atlasītu režīmu **TV**.
3. Televizora ekrānā tiek parādīts ziņojums ar jautājumu, vai vēlaties iespējot funkciju TV SoundConnect.
4. Izmantojot televizora tālvadības pulti, atlasiet opciju **<Jā>**, lai pabeigtu savienojuma starp televizoru un sistēmu Soundbar izveidošanu.



- Ja funkcijas TV SoundConnect piesaistīšanas process neizdodas, pārejiet uz televizora izvēlnes Skaņas sadaļu Skaņas pievienošana, atlasiet opciju **Pievienot jaunu ierīci** režīmā **IESLĒGT**. Pēc tam mēģiniet vēlreiz.
- Ja sistēmas Soundbar televizora režīms tiek pārslēgts uz citu režīmu, automātiski tiek pārtraukta funkcijas TV SoundConnect darbība.
- Lai izveidotu sistēmas Soundbar savienojumu ar citu televizoru, esošais savienojums ir jāpārtrauc.
- Lai pārtrauktu esošo savienojumu, nospiediet un turiet nospiestu tālvadības pults pogu **▶||** 5 sekundes vai pārslēdziet ierīci citā režīmā. Lai izveidotu savienojumu ar citu TV, izpildiet iepriekš norādīto 1.–4. darbību.



- Funkcijas TV SoundConnect (Skaņas kopīgošana) darbība ir atbalstīta dažos pēc 2012. gada ražotajos Samsung televizoros. Pirms iestatīšanas uzsākšanas pārbaudiet, vai jūsu televizors atbalsta funkciju TV SoundConnect (Skaņas kopīgošana). (Lai iegūtu sīkāku informāciju, skatiet televizora lietotāja rokasgrāmatu.)
- Ja jūsu Samsung televizors ir ražots pirms 2014. gada, pārbaudiet iestatījumu izvēlni SoundShare (Skaņas kopīgošana).
- Ja attālums starp televizoru un sistēmu Soundbar pārsniedz 10 metrus, iespējams, ka savienojums ir nestabils vai skaņa ir dzirdama ar pārtraukumiem. Šādā gadījumā pārvietojiet televizoru vai sistēmu Soundbar tā, lai tie atrodas darbības diapazonā, un pēc tam atkārtoti izveidojiet savienojumu ar funkciju TV SoundConnect.
- Funkcijas TV SoundConnect darbības diapazons:
  - ieteicamais pāra izveidošanas diapazons: 2 metri;
  - ieteicamās darbības diapazons: 10 metri.
- Izmantojot sistēmas Soundbar paneļa vai tālvadības pults pogas Atskaņot/Pauze, Tālāk un Iepriekšējais, nevar kontrolēt televizora darbību.

## ► Funkcijas Bluetooth POWER On izmantošana

Funkcija Bluetooth POWER On ir pieejama pēc tam, kad esat veiksmīgi pievienojis Soundbar Bluetooth saderīgam televizoram, izmantojot funkciju TV SoundConnect. Funkcijai Bluetooth POWER On esot ieslēgtai, pievienotā televizora ieslēgšana vai izslēgšana tāpat ieslēgs vai izslēgs arī sistēmu Soundbar.

1. Pievienojiet televizoru sistēmai Soundbar, izmantojot funkciju TV SoundConnect.
2. Nospiediet Soundbar tālvadības pults pogu **Bluetooth POWER**. Soundbar displejā tiek parādīts ziņojums **ON - BLUETOOTH POWER**.
  - **ON - BLUETOOTH POWER** : ieslēdzot vai izslēdzot televizoru, Soundbar arī ieslēdzas un izslēdzas.
  - **OFF - BLUETOOTH POWER** : Soundbar izslēdzas tikai tad, ja tiek izslēgts televizors.



- Šo funkciju atbalsta daži pēc 2013. gada ražoti Samsung televizori.

# PIEVIENOŠANA ĀRĒJĀM IERĪCĒM

## OPTISKAIS VAI ANALOGAIS AUDIO KABELIS

Šī ierīce ir aprīkota ar vienu digitālās optiskās ieejas ligzdu un vienu analogās audio (AUX) ieejas ligzdu, tāpēc to var pievienot ārējām ierīcēm divos veidos.

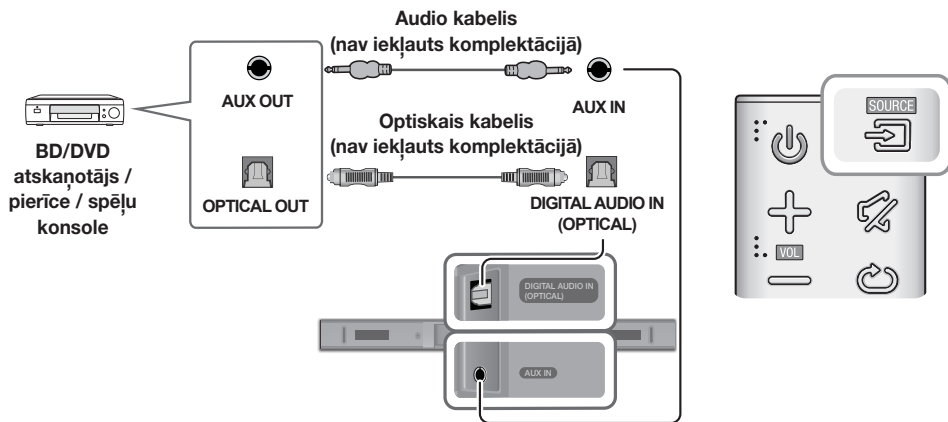

### ► AUX kabelis

1. Iespraudiet audio kabeli galvenās ierīces ligzdā **AUX IN** (audio) un avota ierīces ligzdā **AUDIO OUT**.
2. Nospiediet pogu  sistēmas Soundbar labajā pusē vai tālvadības pults pogu **SOURCE**, lai atlasītu režīmu **AUX**.

### ► Optiskais kabelis

1. Savienojiet galvenās ierīces ligzdu **DIGITAL AUDIO IN (OPTICAL)** un avota ierīces ligzdu **OPTICAL OUT**, izmantojot digitālo optisko kabeli (nav iekļauts komplektācijā).
2. Nospiediet pogu  sistēmas Soundbar labajā pusē vai tālvadības pults pogu **SOURCE**, lai atlasītu režīmu **D.IN**.



## USB

Izmantojot sistēmu Soundbar, varat atskaņot mūzikas failus, kas ierakstīti atmiņas ierīcēs.

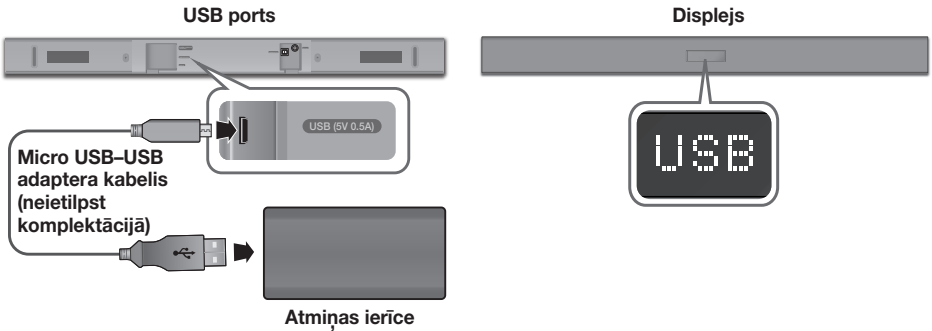

1. Pievienojiet sistēmas Soundbar mikro USB ligzdai mikro USB–USB adaptera kabeli, kura vienā galā ir USB 2.0 mikro USB spraudnis (B tips), bet otrā galā ir standarta 2.0 USB ligzda (A tips).



- Mikro USB–USB adaptera kabeli var iegādāties atsevišķi. Lai to iegādātos, sazinieties ar Samsung apkopes centru vai Samsung klientu apkalpošanas centru.

2. Pievienojiet atmiņas ierīci kabeļa ligzdas galam.
3. Nospiediet pogu  galvenās ierīces labajā pusē vai tālvadības pults pogu **SOURCE**, lai atlasītu režīmu **USB**.
4. Displejā būs redzams uzraksts **USB**.
  - Sistēmas Soundbar savienojums ar atmiņas ierīci ir izveidots.
  - Sistēma Soundbar tiek izslēgta automātiski (Automātiskā izslēgšana), ja ilgāk nekā 5 minūtes nav pievienota neviena atmiņas ierīce.

### ► Pirms krātuves ierīces pievienošanas

Lūdzu, ņemiet vērā tālāk minētos nosacījumus.

- Ja krātuves ierīcē saglabātā faila nosaukumā ir vairāk par 10 rakstzīmēm, tas netiek parādīts Soundbar displejā.
- Šis izstrādājums, iespējams, nav saderīgs ar noteiktu veidu USB atmiņas ierīcēm.
- Soundbar atbalsta FAT16 un FAT32 failu sistēmas.
  - NTFS failu sistēma netiek atbalstīta.
- Pievienojiet krātuves ierīces izstrādājuma USB portam, izmantojot adaptera kabeli, kura vienā galā ir USB 2.0 mikro USB spraudnis, bet otrā galā ir standarta 2.0 USB ligzda. Pretējā gadījumā var rasties USB saderības problēma.
- Izstrādājumam nedrīkst pievienot vairākas atmiņas ierīces, izmantojot daudzformātu karšu lasītāju. Tas, iespējams, nedarbosies pareizi.
- Digitālās kameras PTP protokoli netiek atbalstīti.
- Neatvienojiet krātuves ierīci, kamēr tā pārsūta failus.
- DRM aizsargātus mūzikas failus (MP3, WMA) no komerciālām tīmekļa vietnēm nevar atskaņot.
- Ārējie cietie diski netiek atbalstīti.
- Mobilie tālruņi netiek atbalstīti.

## SAVIENOJUMI

- Faila formāta veidu saderības saraksts:

Paplašinājums	Kodeks	Iztveršanas frekvence	Datu pārraides ātrums
*.mp3	MPEG 1 Layer2	16 KHz ~ 48 KHz	80 kbps~320 kbps
	MPEG 1 Layer3	16 KHz ~ 48 KHz	80 kbps~320 kbps
	MPEG 2 Layer3	16 KHz ~ 48 KHz	80 kbps~320 kbps
	MPEG 2.5 Layer3	16 KHz ~ 48 KHz	80 kbps~320 kbps
*.wma	Wave_Format_MSAudio1	16 KHz ~ 48 KHz	56 kbps~128 kbps
	Wave_Format_MSAudio2	16 KHz ~ 48 KHz	56 kbps~128 kbps
*.aac	AAC	16 KHz ~ 48 KHz	48 kbps~320 kbps
	AAC-LC	16 KHz ~ 96 KHz	128 kbps~192 kbps 5,1 kan. 320 kbps
	HE-AAC	24 KHz ~ 96 KHz	48 kbps~64 kbps 5,1 kan. 160 kbps
*.wav	-	16 KHz ~ 48 KHz	līdz 3000 kbps
*.ogg	OGG 1.1.0	16 KHz ~ 48 KHz	50 kbps~500 kbps
*.flac	FLAC 1.1.0, FLAC 1.2.1	16 KHz ~ 96 KHz	līdz 3000 kbps



- Ja krātuves ierīcē ir saglabāts pārāk daudz mapju un failu, sistēmai Soundbar var būt nepieciešams ilgāks laiks, lai piekļūtu šiem failiem un tos atskaņotu.

# IEVADES REŽĪMS

Nospiediet pogu  galvenās ierīces labajā pusē vai tālvadības pults pogu **SOURCE**, lai atlasītu vajadzīgo režīmu.



Soundbar labā mala

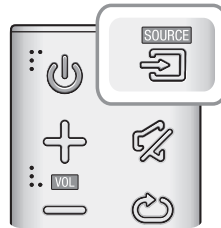

Ievades režīms	Displejs
Optiskā digitālā ievade	<b>D.IN</b>
AUX ievade	<b>AUX</b>
BLUETOOTH režīms	<b>BT</b>
TV SoundConnect	<b>TV</b>
USB režīms	<b>USB</b>

## FUNKCIJA AUTO POWER DOWN

Ierīce automātiski izslēdzas tālāk minētajās situācijās.

- Režīms D.IN / BT / TV / USB
  - Ja audio signāls nav pieejams 5 minūtes.
- Režīms AUX
  - Ja AUX kabelis ir atvienots 5 minūtes.
  - Ja AUX kabelis ir pievienots, bet KEY ievade nav pieejama 8 stundas. (Funkciju Auto Power Down var izslēgt tikai šajā gadījumā.)

Lai izslēgtu funkciju Auto Power Down, kamēr ir aktivizēts režīms **AUX**, nospiediet un turiet nospiestu pogu **▶||** 5 sekundes. Displejā tiek parādīts ziņojums **ON - AUTO POWER DOWN / OFF - AUTO POWER DOWN**.

# BLUETOOTH

Var izveidot Bluetooth ierīces un sistēmas Soundbar savienojumu un baudīt mūziku ar stereo skaņu, neizmantojot vadus.

## SISTĒMAS SOUNDBAR UN BLUETOOTH IERĪCES SAVIENOJUMA IZVEIDOŠANA

Pārbaudiet, vai Bluetooth ierīce atbalsta ar tehnoloģiju Bluetooth saderīgu stereo austiņu funkciju.

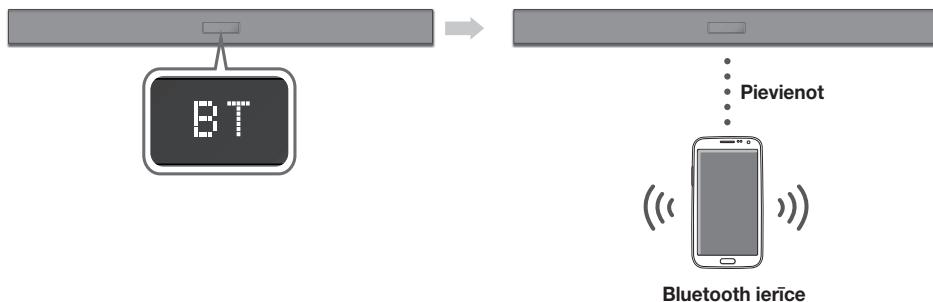

- Nospiediet pogu  galvenās ierīces labajā pusē vai tālvadības pults pogu **SOURCE**, lai atlasītu režīmu **BT**.
  - Sistēmas Soundbar priekšējā displejā tiek parādīts ziņojums **BT READY**.
- Bluetooth ierīcē, ar kuru vēlaties izveidot savienojumu, atlasiet izvēlni Bluetooth. (Skatiet Bluetooth ierīces lietotāja rokasgrāmatu.)
- Atlasiet sarakstā “**[AV] Samsung Soundbar Kxxx K-Series**”.
  - Kad ir izveidots sistēmas Soundbar un Bluetooth ierīces savienojums, priekšējā displejā tiek parādīts ziņojums **[Bluetooth ierīces nosaukums] →BT**.
  - Ierīces nosaukumu var parādīt tikai angļu valodā. Ja nosaukums nav angļu valodā, ziņojums tiek parādīts ar pasvītrojumu “\_”.
  - Ja Bluetooth ierīces un sistēmas Soundbar savienošana pāri nav izdevusies, izdzēsiet Bluetooth ierīces atrasto iepriekšējo nosaukumu “**[AV] Samsung Soundbar Kxxx K-Series**” un atkārtojiet sistēmas Soundbar meklēšanu.
- Atskaņojiet mūziku, izmantojot ierīci, ar kuru ir izveidots savienojums.
  - Izmantojot sistēmu Soundbar, varat klausīties Bluetooth ierīcē, ar kuru ir izveidots savienojums, atskaņoto mūziku.
  - Režīmā **BT** funkcijas Atskaņot/Pauze, Tālāk un Iepriekšējais nav pieejamas. Taču šīs funkcijas ir pieejamas Bluetooth ierīcēs, kas atbalsta AVRCP.



- Ja, izveidojot savienojumu ar Bluetooth ierīci, tiek prasīts ievadīt PIN kodu, ievadiet <0000>.
- Vienlaicīgi savienot pāri var tikai vienu Bluetooth ierīci.
- Ja sistēma Soundbar tiek izslēgta, Bluetooth savienojums tiek pārtraukts.
- Bluetooth ierīces meklēšana vai pareiza savienojuma izveidošana ar sistēmu Soundbar var nenotikt šādos gadījumos:
  - ja sistēmas Soundbar tuvumā pastāv spēcīgs elektriskais lauks;
  - ja sistēma Soundbar vienlaikus tiek savienota pāri ar vairākām Bluetooth ierīcēm;
  - ja Bluetooth ierīce ir izslēgta, nav pieejama vai radušies tās darbības traucējumi.
- Ņemiet vērā, ka ierīces, piemēram, mikroviļņu krāsnis, bezvadu LAN adapteri, fluorescējošas gaismas un gāzes plītis, darbojas tajā pašā frekvenču diapazonā kā Bluetooth ierīce, kas var radīt elektriskos traucējumus.
- Sistēma Soundbar atbalsta SBC datus (44,1 kHz, 48 kHz).
- Izveidojiet savienojumu tikai ar tādu Bluetooth ierīci, kas atbalsta A2DP (AV) funkciju.
- Nevarat izveidot sistēmas Soundbar savienojumu ar Bluetooth ierīci, kas atbalsta tikai HF (Hands Free) funkciju.
- Ja sistēma Soundbar ir savienota pāri ar Bluetooth ierīci, ierīces skenēto ierīču sarakstā atlasot ierakstu “[AV] Samsung Soundbar Kxxx K-Series”, sistēma Soundbar automātiski tiek pārslēgta režīmā **BT**.
  - Opcija ir pieejama tikai tad, ja sistēma Soundbar ir pieejama ar Bluetooth ierīci pāri savienoto ierīču sarakstā. (Ierīcei Bluetooth un sistēmai Soundbar ir jābūt iepriekš savienotām pāri vismaz vienu reizi.)
- Sistēmas Soundbar nosaukums Bluetooth ierīces meklēto ierīču sarakstā tiek parādīts tikai tad, ja sistēmas Soundbar displejā ir redzams ziņojums **BT READY**.
- Ja sistēma Soundbar darbojas režīmā TV SoundConnect, to nevar savienot pāri ar citu Bluetooth ierīci.

## BLUETOOTH POWER ON (BLUETOOTH POWER)

Ja iepriekš pāri savienotu Bluetooth ierīci tiek mēģināts savienot pāri ar sistēmu Soundbar, kad ir ieslēgta funkcija Bluetooth POWER On un sistēma Soundbar ir izslēgta, sistēma Soundbar tiek automātiski ieslēgta.

1. Kad sistēma Soundbar ir ieslēgta, nospiediet tālvadības pults pogu **Bluetooth POWER**.
2. Sistēmas Soundbar displejā tiek parādīts ziņojums **ON - BLUETOOTH POWER**.

## BLUETOOTH IERĪCES UN SISTĒMAS SOUNDBAR SAVIENOJUMA PĀRTRAUKŠANA

Bluetooth ierīces un sistēmas Soundbar savienojumu var pārtraukt. Norādījumus skatiet Bluetooth ierīces lietotāja rokasgrāmatā.

- Sistēmas Soundbar savienojums tiek pārtraukts.
- Pārtraucot sistēmas Soundbar un Bluetooth ierīces savienojumu, sistēmas Soundbar priekšējā displejā tiek parādīts ziņojums **BT DISCONNECTED**.

## SISTĒMAS SOUNDBAR UN BLUETOOTH IERĪCES SAVIENOJUMA PĀRTRAUKŠANA

Nospiediet tālvadības pults pogu **SOURCE** vai pogu  izstrādājuma labajā pusē, lai pārslēgtu ierīci no režīma **BT** citā režīmā vai izslēgtu sistēmu Soundbar.

- Bluetooth ierīce, ar kuru ir izveidots savienojums, pirms savienojuma pārtraukšanas noteiktu laiku gaida atbildi no sistēmas Soundbar. (Savienojuma pārtraukšanas laiks atkarībā no Bluetooth ierīces var atšķirties.)



- Bluetooth savienojuma režīmā Bluetooth savienojums tiek pārtraukts, ja attālums starp sistēmu Soundbar un Bluetooth ierīci pārsniedz 10 metrus.
- Sistēma Soundbar automātiski izslēdzas, ja tās ir darbības statuss Gatavs ir ildzis 5 minūtes.

### ► Papildu informācija par tehnoloģiju Bluetooth

Bluetooth ir tehnoloģija, kas ļauj ērti izveidot ar tehnoloģiju Bluetooth saderīgu ierīču savstarpējus savienojumus, izmantojot īsu bezvadu savienojumu.

- Bluetooth ierīce atkarībā no izmantošanas veida var radīt troksni vai darbības traucējumus šādos gadījumos:
  - kāda jūsu ķermeņa daļas saskaras ar Bluetooth ierīces uztveršanas/pārvades sistēmu vai sistēmu Soundbar;
  - tas ir atkarīgs no sienas stūri vai telpas daļas radīto šķēršļu izraisītām elektriskām svārstībām;
  - ierīce tiek pakļauta elektriskās strāvas traucējumiem, ko rada ierīces, tostarp medicīnas aprīkojums, mikroviļņu krāsnis un bezvadu LAN iekārtas, kas darbojas tādā pašā frekvenču joslā.
- Savienojiet sistēmu Soundbar pāri ar Bluetooth ierīci, kamēr tās atrodas tuvu viena otrai.
- Jo lielāks ir attālums starp sistēmu Soundbar un Bluetooth ierīci, jo sliktāka ir signāla kvalitāte. Ja attālums pārsniedz tehnoloģijas Bluetooth darbības diapazonu, savienojums tiek pārtraukts.
- Zonās ar sliktu signāla uztveršanas kvalitāti, iespējams, Bluetooth savienojums nedarbosies pareizi.
- Bluetooth savienojums darbojas tikai tad, ja ierīce ir tuvumā. Savienojums tiek automātiski pārtraukts, ja Bluetooth ierīce atrodas ārpus diapazona. Arī atrodies diapazonā, skaņas kvalitāti var pasliktināt šķēršļi, piemēram, sienas vai durvis.
- Bezvadu ierīces darbības laikā var rasties elektriskie traucējumi.

## LIETOTNES SAMSUNG AUDIO REMOTE IZMANTOŠANA

### ► Lietotnes Samsung Audio Remote instalēšana

Lai kontrolētu Soundbar, izmantojot viedierīci un lietotni Samsung Audio Remote, lejupielādējiet lietotni Samsung Audio Remote Google Play veikalā.

Tirgus meklēšana : Samsung Audio Remote



### ► Lietotnes Samsung Audio Remote palaišana

Lai palaistu un izmantotu lietotni Samsung Audio Remote, savā viedierīcē pieskarieties ikonai Audio Remote un pēc tam izpildiet ekrānā redzamos norādījumus.



- Lietotne Samsung Audio Remote ir saderīga tikai ar Android mobilajiem tālruniem un mobilajām ierīcēm, kurās darbojas operētājsistēma Android OS 3.0 vai jaunāka versija

# PROGRAMMATŪRAS ATJAUNINĀŠANA

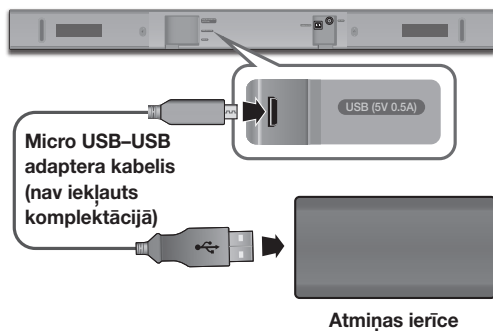

Nākotnē Samsung varēs nodrošināt sistēmas Soundbar aparātprogrammatūras atjauninājumus.

Ja tiek piedāvāts kāds atjauninājums, aparātprogrammatūru var atjaunināt, pievienojot atmiņas ierīci ar tajā saglabāto aparātprogrammatūras atjauninājumu sistēmas Soundbar USB portam.

Ņemiet vērā, ka, ja pastāv vairāki atjauninājumu faili, katrs fails ir atsevišķi jāielādē krātuves ierīcē un aparātprogrammatūras atjaunināšanai ir vienlaicīgi jāizmanto viens fails.

Lai iegūtu sīkāku informāciju par atjaunināšanas failu lejupielādi, apmeklējiet vietni [samsung.com](http://samsung.com) vai sazinieties ar Samsung zvanu centru.

## JAUNINĀŠANAS PROCEDŪRA

1. Pievienojiet sistēmas Soundbar mikro USB ligzdai mikro USB–USB adaptera kabeli, kura vienā galā ir USB 2.0 mikro USB spraudnis (B tipa), bet otrā galā ir standarta 2.0 USB ligzda (A tipa).



- Mikro USB–USB adaptera kabeli var iegādāties atsevišķi. Lai to iegādātos, sazinieties ar Samsung apkopes centru vai Samsung klientu apkalpošanas centru.

2. Veiciet tālāk minētās darbības, lai lejupielādētu izstrādājuma programmatūru. Atveriet Samsung tīmekļa vietni ([samsung.com/sec](http://samsung.com/sec)) → atrodiet modeļa nosaukumu – izvēlieties klientu atbalsta iespēju (iespējas nosaukums var atšķirties).
3. Saglabājiet lejupielādēto programmatūru zibatmiņā un, lai izgūtu mapi no ZIP arhīva, izvēlieties "Izvilkt šeit".
4. Izslēdziet sistēmu Soundbar un pievienojiet krātuves ierīci, kurā ir saglabāts programmatūras atjauninājums, mikro USB adaptera kabeļa sievišķajam portam.
5. Ieslēdziet sistēmu Soundbar. 3 minūšu laikā tiek parādīts paziņojums **UPDATE** un tiek sākta atjaunināšana.
6. Pēc darbības pabeigšanas skaņas panelis tiek izslēgts. Šajā stāvoklī nospiediet tālvadības pults pogu ►|| un turiet to nospiestu 5 sekundes.



- Šajā ierīcē ir pieejama funkcija DUAL BOOT. Ja ir radusies aparātprogrammatūras atjaunināšanas kļūme, varat atjaunināt aparātprogrammatūru vēlreiz.



## JA NETIEK PARĀDĪTS ZIŅOJUMS UPDATE



1. Izslēdziet sistēmu Soundbar un pievienojiet USB atmiņas ierīci, kurā ir saglabāti atjaunināšanas faili, sistēmas Soundbar USB portam.
2. Atvienojiet strāvas padeves vadu, pievienojiet to atpakaļ un pēc tam ieslēdziet sistēmu Soundbar.



- Pievienojiet krātuves ierīci, kurā ir saglabāts aparātprogrammatūras atjauninājums, galvenās ierīces USB portam.
- Aparātprogrammatūras atjaunināšana var nedarboties pareizi, ja atmiņas ierīcē ir saglabāti sistēmas Soundbar atbalstīti audio faili.
- Atjaunināšanas laikā neizslēdziet strāvas padevi un neatvienojiet krātuves ierīci. Kad aparātprogrammatūras atjaunināšana ir pabeigta, galvenā ierīce automātiski izslēdzas.
- Kad atjaunināšana ir pabeigta, Soundbar tiek inicializēta lietotāja iestatīšana. Mēs iesakām pierakstīt savus iestatījumus, lai pēc atjaunināšanas tos varētu ērti atiestatīt. Ja programmatūras atjaunināšana neizdodas, pārbaudiet, vai krātuves ierīce nav bojāta.
- Operētājsistēmas Mac lietotājiem kā USB formātu ieteicams izmantot MS-DOS (FAT).
- Atkarībā no ražotāja dažas krātuves ierīces, iespējams, netiek atbalstītas.

# TRAUCĒJUMU NOVĒRŠANA

Pirms tehniskās palīdzības pieprasīšanas pārbaudiet tālāk minētos faktorus.

<b>Ierīci nevar ieslēgt.</b>	
<ul style="list-style-type: none"> <li>Vai strāvas padeves vada spraudnis ir iesprausts kontaktligzdā?</li> </ul>	→ Iespraudiet strāvas padeves vada spraudni kontaktligzdā.
<b>Nospiežot pogu, funkcija nedarbojas.</b>	
<ul style="list-style-type: none"> <li>Vai gaisā ir statiskā elektrība?</li> </ul>	→ Atvienojiet strāvas padeves vada spraudni un iespraudiet to atpakaļ.
<b>Nav dzirdama skaņa.</b>	
<ul style="list-style-type: none"> <li>Vai nav ieslēgta funkcija Izslēgt skaņu?</li> <li>Vai nav noregulēts minimālais skaņas līmenis?</li> </ul>	<ul style="list-style-type: none"> <li>Lai izslēgtu funkciju Izslēgt skaņu, nospiediet pogu  (Izslēgt skaņu).</li> <li>Noregulējiet skaļumu.</li> </ul>
<b>Tālvadības pults nedarbojas.</b>	
<ul style="list-style-type: none"> <li>Vai nav pilnībā izlādējušās baterijas?</li> <li>Vai attālums starp tālvadības pulti un galveno ierīci nav pārāk liels?</li> </ul>	<ul style="list-style-type: none"> <li>Levītojiet jaunas baterijas.</li> <li>Pārvietojieties tuvāk ierīcei.</li> </ul>
<b>Funkcija TV SoundConnect nedarbojas.</b>	
<ul style="list-style-type: none"> <li>Vai televizors atbalsta funkciju TV SoundConnect?</li> <li>Vai televizora aparātprogrammatūra ir atjaunināta uz jaunāko versiju?</li> <li>Vai savienojuma izveides laikā rodas kļūda?</li> </ul>	<ul style="list-style-type: none"> <li>Funkcijas TV SoundConnect darbība ir atbalstīta dažos pēc 2012. gada ražotajos Samsung televizoros. Pārbaudiet, vai jūsu televizors atbalsta funkciju TV SoundConnect.</li> <li>Atjauniniet televizora aparātprogrammatūru uz jaunāko versiju.</li> <li>Sazinieties ar Samsung zvanu centru.</li> <li>Atiestatiet funkciju TV SoundConnect un vēlreiz izveidojiet savienojumu. Lai atiestatītu funkcijas TV SoundConnect savienojumu, nospiediet un turiet nospiestu pogu  5 sekundes.</li> </ul>

## SPECIFIKĀCIJAS

<b>VISPĀRĪGI</b>	<b>USB</b>		5 V / 0,5 A
	<b>Svars</b>	<b>Galvenā ierīce</b>	1,5 kg
		<b>Zemfrekvenču skaļrunis (PS-WM10)</b>	2,8 kg
	<b>Izmēri (P x A x Dz)</b>	<b>Galvenā ierīce</b>	907,5 x 53,5 x 70,5 mm
		<b>Zemfrekvenču skaļrunis (PS-WM10)</b>	155,0 x 300,0 x 285,0 mm
	<b>Darba temperatūras diapazons</b>		no +5 °C līdz +35 °C
	<b>Darba mitruma diapazons</b>		no 10 % līdz 75 %
<b>PASTIPRINĀTĀJS</b>	<b>Nominālā izvades jauda</b>	<b>Galvenā ierīce</b>	35 W x 2, 6 ohm
		<b>Zemfrekvenču skaļrunis (PS-WM10)</b>	60 W, 3 ohm
<b>Atbalstītie atskaņošanas formāti (DTS 2.0 skaņa tiek atskaņota DTS formātā.)</b>			LPCM 2 kanālu, Dolby Audio™ (atbalsta Dolby® Digital), DTS
<b>BEZVADU IERĪCES IZEJAS JAUDA</b>		<b>BT raidītāja maksimālā jauda</b>	100 mW, 2,4 GHz – 2,4835 GHz

\* Konstrukcija un specifikācijas var tikt mainītas bez iepriekšēja brīdinājuma.

\* Nominālā specifikācija

- Samsung Electronics Co., Ltd patur tiesības bez brīdinājuma veikt izmaiņas specifikācijās.
- Svars un izmēri ir norādīti aptuveni.
- Papildinformāciju par barošanas avotu un enerģijas patēriņu skatiet produktam pielīmētajā etiķetē. (Etiķete : Soundbar Galvenās ierīces Apakšpuse)

<b>Kopējais enerģijas patēriņš gaidstāves režīmā (W)</b>		2,9W
<b>Bluetooth</b>	<b>Pieslēgvietas deaktivizēšanas metode</b>	Nospiediet tālvadības pults pogu <b>"Bluetooth POWER"</b> , kad ir ieslēgts režīms <b>"BT"</b> .

※ **Paziņojums par atvērtā pirmkoda licenci**

- Lai nosūtītu jautājumus un pieprasījumus par atvērto pirmkodu, sazinieties ar uzņēmumu Samsung pa e-pastu (oss.request@samsung.com).

## LICENCES



**DOLBY**  
AUDIO

Manufactured under license from Dolby Laboratories. Dolby, Dolby Audio, Pro Logic, and the double-D symbol are trademarks of Dolby Laboratories.



For DTS patents, see <http://patents.dts.com>. Manufactured under license from DTS Licensing Limited. DTS, the Symbol, DTS in combination with the Symbol, and DTS 2.0 Channel are registered trademarks or trademarks of DTS, Inc. in the United States and/or other countries. © DTS, Inc. All Rights Reserved.

Ar šo uzņēmums Samsung Electronics paziņo, ka šis aprīkojums atbilst Direktīvas 2014/53/ES prasībām.

Pilns ES atbilstības deklarācijas teksts ir pieejams tīmekļa vietnē:

<http://www.samsung.com>, izvēlieties Atbalsts > Meklēšanas atbalsts un ievadiet modeļa nosaukumu.

Šo aprīkojumu drīkst lietot visās ES valstīs.



# SAMSUNG

## Sazināšanās ar uzņēmumu Samsung visā pasaulē

Ja jums ir radušies kādi jautājumi vai komentāri par Samsung izstrādājumiem, lūdzu, sazinieties ar Samsung Klientu apkalpošanas centru.

Country	Contact Centre ☎	Web Site
<b>Europe</b>		
UK	0330 SAMSUNG (7267864)	<a href="http://www.samsung.com/uk/support">www.samsung.com/uk/support</a>
IRELAND (EIRE)	0818 717100	<a href="http://www.samsung.com/ie/support">www.samsung.com/ie/support</a>
GERMANY	06196 77 555 77	<a href="http://www.samsung.com/de/support">www.samsung.com/de/support</a>
FRANCE	01 48 63 00 00	<a href="http://www.samsung.com/fr/support">www.samsung.com/fr/support</a>
ITALIA	800-SAMSUNG (800.7267864)	<a href="http://www.samsung.com/it/support">www.samsung.com/it/support</a>
SPAIN	0034902172678	<a href="http://www.samsung.com/es/support">www.samsung.com/es/support</a>
PORTUGAL	808 207 267	<a href="http://www.samsung.com/pt/support">www.samsung.com/pt/support</a>
LUXEMBURG	261 03 710	<a href="http://www.samsung.com/be_fr/support">www.samsung.com/be_fr/support</a>
NETHERLANDS	088 90 90 100	<a href="http://www.samsung.com/nl/support">www.samsung.com/nl/support</a>
BELGIUM	02-201-24-18	<a href="http://www.samsung.com/be/support">www.samsung.com/be/support</a> (Dutch) <a href="http://www.samsung.com/be_fr/support">www.samsung.com/be_fr/support</a> (French)
NORWAY	815 56480	<a href="http://www.samsung.com/no/support">www.samsung.com/no/support</a>
DENMARK	707 019 70	<a href="http://www.samsung.com/dk/support">www.samsung.com/dk/support</a>
FINLAND	030-6227 515	<a href="http://www.samsung.com/fi/support">www.samsung.com/fi/support</a>
SWEDEN	0771 726 786	<a href="http://www.samsung.com/se/support">www.samsung.com/se/support</a>
POLAND	801-172-678* lub +48 22 607-93-33* * (koszt połączenia według taryfy operatora)	<a href="http://www.samsung.com/pl/support/">http://www.samsung.com/pl/support/</a>
HUNGARY	0680SAMSUNG (0680-726-7864)	<a href="http://www.samsung.com/hu/support">www.samsung.com/hu/support</a>
AUSTRIA	0800-SAMSUNG (0800-7267864) (Only for Dealers) 0810-112233	<a href="http://www.samsung.com/at/support">www.samsung.com/at/support</a>

Country	Contact Centre ☎	Web Site
SWITZERLAND	0800 726 78 64 (0800-SAMSUNG)	<a href="http://www.samsung.com/ch/support">www.samsung.com/ch/support</a> (German) <a href="http://www.samsung.com/ch_fr/support">www.samsung.com/ch_fr/support</a> (French)
CZECH	800 - SAMSUNG (800-726786)	<a href="http://www.samsung.com/cz/support">www.samsung.com/cz/support</a>
SLOVAKIA	0800 - SAMSUNG (0800-726 786)	<a href="http://www.samsung.com/sk/support">www.samsung.com/sk/support</a>
CROATIA	072 726 786	<a href="http://www.samsung.com/hr/support">www.samsung.com/hr/support</a>
BOSNIA	055 233 999	<a href="http://www.samsung.com/support">www.samsung.com/support</a>
MONTENEGRO	020 405 888	
SLOVENIA	080 697 267 (brezplačna številka)	<a href="http://www.samsung.com/si/support">www.samsung.com/si/support</a>
SERBIA	011 321 6899	<a href="http://www.samsung.com/rs/support">www.samsung.com/rs/support</a>
ALBANIA	045 620 202	<a href="http://www.samsung.com/al/support">www.samsung.com/al/support</a>
BULGARIA	*3000 Цена в мрежата 0800 111 31, Безплатна телефонна линия	<a href="http://www.samsung.com/bg/support">www.samsung.com/bg/support</a>
ROMANIA	*800 (apel in retea) 08008-726-78-64 (08008-SAMSUNG) Apel GRATUIT	<a href="http://www.samsung.com/ro/support">www.samsung.com/ro/support</a>
CYPRUS	8009 4000 only from landline, toll free	<a href="http://www.samsung.com/gr/support">www.samsung.com/gr/support</a>
GREECE	80111-SAMSUNG (80111 726 7864) only from land line (+30) 210 6897691 from mobile and land line	
LITHUANIA	8-800-77777	<a href="http://www.samsung.com/lt/support">www.samsung.com/lt/support</a>
LATVIA	8000-7267	<a href="http://www.samsung.com/lv/support">www.samsung.com/lv/support</a>
ESTONIA	800-7267	<a href="http://www.samsung.com/ee/support">www.samsung.com/ee/support</a>



**[Pareiza atbrīvošanās no šī izstrādājuma baterijām]**

**(Attiecas uz valstīm, kur tiek izmantotas atsevišķas savākšanas sistēmas.)**

Šis marķējums uz baterijas, rokasgrāmatas vai iepakojuma norāda, ka pēc šajā izstrādājumā ietvertu bateriju kalpošanas laika beigām no tām nedrīkst atbrīvoties kopā ar sadzīves atkritumiem. Ja ir atzīmēti ķīmiskie simboli Hg, Cd vai Pb, baterija satur dzīvsudrabu, kadmiju vai svīnu tādā līmenī, kas pārsniedz Direktīva 2006/66/EK noteiktos standartlīmeņus. Ja baterijas netiek pareizi izmestas, šīs vielas var nodarīt kaitējumu cilvēku veselībai vai videi.

Lai aizsargātu dabas resursus un veicinātu materiālu atkārtotu lietošanu, lūdzu, nodaliet baterijas no citu veidu atkritumiem un nododiet tās pārstrādei atbilstoši vietējai bezmaksas bateriju pārstrādes sistēmai.



**[Pareiza atbrīvošanās no šī izstrādājuma (elektriskā un elektroniskā atpakošanas atkritumiem)]**

**(Attiecas uz valstīm, kur tiek izmantotas atsevišķas savākšanas sistēmas.)**

Šis marķējums uz izstrādājuma, piederumiem vai dokumentācijas norāda, ka pēc izstrādājuma kalpošanas laika beigām no izstrādājuma un tā elektroniskajiem piederumiem (piemēram, lādētāja, austiņām, USB kabeļiem) nedrīkst atbrīvoties kopā ar sadzīves atkritumiem. Lai nepieļautu iespējamu kaitējumu apkārtējai videi vai cilvēku veselībai nekontrolētas atkritumu likvidēšanas dēļ, atdaliet šos priekšmetus no citu veidu atkritumiem un izvēlieties tos atbilstoši prasībām, tādējādi veicinot materiālo resursu ilgtspējīgu atkārtoto izmantošanu.

Lai saņemtu detalizētu informāciju par to, kur un kā var nogādāt šos priekšmetus, lai tos pārstrādātu videi draudzīgā veidā, māsājniecību lietotājiem ir jāsazinās ar mazumtirgotāju, no kura viņi iegādājās šo izstrādājumu, vai vietējo valsts iestādi.

Komerctirgotājiem ir jāsazinās ar piegādātāju un jāiepazīstas ar pirkšanas līguma noteikumiem un nosacījumiem. Šo izstrādājumu un tā elektroniskos piederumus nedrīkst sajaukt ar citiem likvidējamam uzņēmuma atkritumiem.

Informāciju par uzņēmuma Samsung saistībām vides aizsardzības jomā un ar izstrādājumu saistītajiem tiesību aktos noteiktajiem pienākumiem, piemēram, REACH, WEEE, Akumulatori, skatiet vietnē:

[http://www.samsung.com/uk/aboutsamsung/samsungelectronics/corporatecitizenship/data\\_corner.html](http://www.samsung.com/uk/aboutsamsung/samsungelectronics/corporatecitizenship/data_corner.html)

# Naudotojo vadovas





## Įsivaizduokite galimybes





Dėkojame, kad įsigijote šį „Samsung“ gaminį.  
Norėdami gauti daugiau paslaugų, užregistruokite savo gaminį  
[www.samsung.com/register](http://www.samsung.com/register)

# SAUGOS INFORMACIJA

## SAUGOS ĮSPĖJIMAI

NEUIMKITE DANGTELIO (ARBA GALINĖS DALIES), KAD SUMAŽINTUMĖTE ELEKTROS SMŪGIO PAVOJŲ. ĮRENGINYJE NĖRA DALIŲ, KURIŲ TECHNINĘ PRIEŽIŪRĄ GALI ATLIKTI NAUDOTOJAS. DĖL TECHNINĖS PRIEŽIŪROS DARBŲ KREIPKITĖS Į KVALIFIKUOTUS TECHNINĖS PRIEŽIŪROS SPECIALISTUS.

	<p style="text-align: center;"><b>DĖMESIO</b></p> <p style="text-align: center;"><b>ELEKTROS SMŪGIO PAVOJUS, NEATIDARYKITE</b></p>			<p>Šis simbolis nurodo, kad viduje teka aukšta įtampa. Liestis su bet kokiais vidinėmis gaminio dalimis yra pavojinga.</p>
				<p>Šis simbolis nurodo, kad televizorius pristatomas kartu su svarbia medžiaga apie jo veikimą ir techninę priežiūrą.</p>

	<p>Tai yra II klasės prietaisas. Šis simbolis rodo, kad prietaiso nebūtina įžeminti į saugų įžeminimo tinklą.</p>
	<p>Kintamosios srovės įtampa. Šis simbolis nurodo, kad viduje teka aukštoji įtampa, jos vertė nurodyta prie AC simbolio.</p>
	<p>Pastoviosios srovės įtampa. Šis simbolis nurodo, kad viduje teka aukštoji įtampa, jos vertė nurodyta prie DC simbolio.</p>
	<p>Dėmesio. Vadovaukitės naudojimo instrukcijomis. Šis simbolis rodo, kad būtina vadovautis naudojimo instrukcijomis, susijusiomis su sauga.</p>

**ĮSPĖJIMAS:** siekdami sumažinti gaisro arba elektros smūgio pavojų, saugokite šį įrenginį nuo lietaus arba drėgmės.

**DĖMESIO:** NORĖDAMI IŠVENGTI ELEKTROS SMŪGIO, PLATŲ KIŠTUKO KONTAKTĄ KIŠKITE Į PLAČIĄ LIZDO ANGĄ IR ĮSTUMKITE IKI GALO.

- Įrenginys visada turi būti prijungtas prie kintamosios srovės elektros lizdo naudojant apsauginę įžeminimo jungtį.
- Norint atjungti įrenginį nuo maitinimo tinklo, reikia ištraukti kištuką iš maitinimo tinklo lizdo, todėl maitinimo tinklo kištuką turi būti lengva naudoti.

### DĖMESIO

- Saugokite, kad ant įrenginio neužlašėtų arba neužtikštų skysčio. Nedėkite ant įrenginio daiktų su skysčiais, pvz., vazų.
- Norėdami šį įrenginį išjungti, turite ištraukti maitinimo laido kištuką iš sieninio lizdo. Todėl maitinimo laido kištukas turi būti visada lengvai pasiekiamas.

## ATSARGUMO PRIEMONĖS

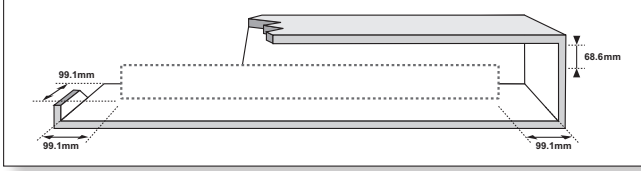

Įsitikinkite, kad kintamosios srovės maitinimo šaltinis jūsų namuose atitinka energijos reikalavimus, nurodytus ant galinėje gaminio pusėje esančio identifikavimo lipduko. Pastatykite gaminį horizontaliai ant tinkamo pagrindo (baldo), kad aplink būtų pakankamai vietos ventilijai (7–10 cm). Patikrinkite, ar ventilacijos angos neuždengtos. Nedėkite įrenginio ant stiprintuvų arba kitos įrangos, kuri gali įkaisti. Šis įrenginys skirtas naudoti nuolat. Norėdami visiškai išjungti įrenginį, ištraukite kintamosios srovės laido kištuką iš sieninio elektros lizdo. Ištraukite maitinimo laido kištuką, jei planuojate įrenginio ilgą laiką nenaudoti.

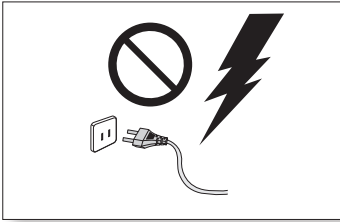

Per perkūniją ištraukite kintamosios srovės laido kištuką iš sieninio elektros lizdo. Dėl žaibavimo padidėjusi įtampa gali įrenginį sugadinti.

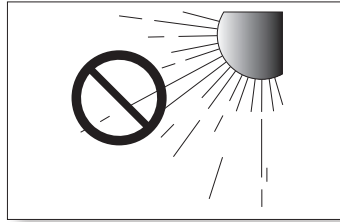

Saugokite įrenginį nuo tiesioginių saulės spindulių ir kitų šilumos šaltinių. Dėl to gali perkaisti įrenginys ir sutrikti jo veikimas.

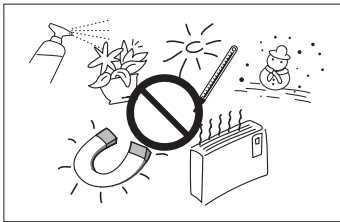

Saugokite gaminį nuo drėgmės (pvz., vazų) ir karščio pertekliaus (pvz., židinio) arba nuo įrangos, sukurančios stiprius magnetinius ar elektrinius laukus. Atjunkite maitinimo laidą nuo kintamosios srovės šaltinio, jei įrenginys veikia netinkamai. Jūsų gaminyje nėra skirtas pramoniniam naudojimui. Jis skirtas tik asmeniniam naudojimui. Galimas kondensacijos poveikis, jei gaminyje buvo laikomas žemoje temperatūroje. Jei gabenote įrenginį žiemą, prieš naudodami palaukite maždaug 2 valandas, kol įrenginys iššils iki kambario temperatūros.

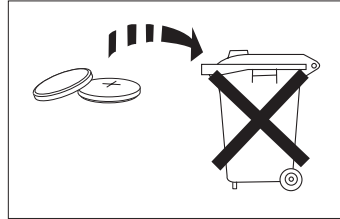

Baterijose, naudojamose su šiuo gaminiu, yra cheminių medžiagų, kurios yra kenksmingos aplinkai. Neišmeskite baterijų kartu su kitomis mišriomis buitinėmis atliekomis. Nemeskite baterijų į ugnį. Nesukelkite trumpojo jungimo, neardykite ar neperkaitinkite baterijų. Jei baterija pakeičiama netinkamai, kyla sprogdimo pavojus. Naudokite tik tokias pačias arba atitinkamo tipo baterijas.



**ĮSPĖJIMAS: NEPRARYTI BATERIJOS, CHEMINIO NUDEGIMO PAVOJUS.** Į nuotolinio valdymo pultą, pridėtą prie šio gaminio, įdėta diskinė baterija. Praryta diskinė baterija gali sukelti smarkų vidinį nudegimą vos per 2 valandas ir ją prarijęs asmuo gali mirti. Naujas ir panaudotas baterijas laikykite vaikams nepasiekiamoje vietoje. Jei baterijos skyrius tinkamai neužsidaro, gaminio nebenaudokite ir laikykite vaikams nepasiekiamoje vietoje. Jei manote, kad baterijos galėjo būti prarytos ar įkištos į kurią nors kūno vietą, nedelsdami kreipkitės medicininės pagalbos.



# TURINYS

## 2 DARBO PRADŽIA

### 2 SAUGOS INFORMACIJA

#### 5 Kas įeina

## 6 APRAŠAI

### 6 Priekinis / dešinysis šoninis skydelis

### 7 apatinis skydelis

### 8 Nuotolinio valdymo pultas

## 11 MONTAVIMAS

### 11 „Soundbar“ garsiakalbio montavimas

#### 11 Tvirtinimas prie sienos

#### 15 „Soundbar“ garsiakalbio nuėmimas nuo sienos

## 16 JUNGTYS

### 16 Prijungimas prie televizoriaus

#### 16 Prijungimas prie televizoriaus naudojant skaitmeninį optinį kabelį

#### 17 TV SoundConnect

### 18 Prijungimas prie išorinių įrenginių

#### 18 Optinis arba analoginis garso kabelis

#### 19 USB

## 21 FUNKCIJOS

### 21 Įvesties veikseną

### 22 „Bluetooth“

### 26 Programinės įrangos atnaujinimas

## 28 TRIKČIŲ ŠALINIMAS

### 28 Trikčių šalinimas

## 29 PRIEDAS

### 29 Specifikacijos



- Ilustracijos ir paveikslėliai šiame naudotojo vadove pateikti tik informaciniais tikslais ir gali skirtis nuo tikrosios gaminio išvaizdos.
- Administravimo mokestis gali būti taikomas, jei a) išskviečiate specialistą, bet jis neranda jokių gaminio gedimų (t. y. neperskaitėte šio naudotojo vadovo); b) pristatote gaminį į taisymo centrą, bet jokių gaminio gedimų nerandama (t. y. neperskaitėte šio naudotojo vadovo).
- Jums bus pranešta apie administravimo mokesčio sumą prieš specialisto apsilankymą.

# KAS JEINA

## PRIŠ SKAITYDAMI NAUDOTOJO VADOVĄ

Įsidėmėkite šiuos terminus prieš skaitydami naudotojo vadovą.

### ► Šiame vadove naudojamos piktogramos

Piktograma	Terminas	Apibrėžimas
	<b>Dėmesio</b>	Nurodo situaciją, kurioje funkcija neveikia arba nuostatos gali būti atšauktos.
	<b>Pastaba</b>	Reiškia patarimus arba instrukcijas, padedančias naudotis funkcija.

Patikrinkite pridėtus priedus, kurie parodyti toliau.



**Nuotolinio valdymo pultas/ličio jonų maitinimo elementas (3 V: CR2032)**



**Maitinimo laidas**

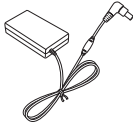

**Kintamosios / nuolatinės srovės adapteris**



**Sieninio tvirtinimo orientyras**



**Laikiklio veržlė : 2 EA**



**Varžtas : 2 EA**



**K sieninis laikiklis**



**D sieninis laikiklis**



- Priedų išvaizda gali šiek tiek skirtis nuo parodytųjų paveikslėlyje.
- USB mikrojungtis USB adapterio kabeliui parduodama atskirai. Norėdami įsigyti, kreipkitės į „Samsung“ techninės priežiūros arba „Samsung“ klientų aptarnavimo centrą.

# PRIEKINIS / DEŠINYSIS ŠONINIS SKYDELIS

## 1 + / – (garsumas) mygtukas

Reguliuojamas garsumo lygis.

Priekinio skydelio ekrane rodoma garsumo lygio skaitinė reikšmė.

## 2 → (šaltinis) mygtukas

Galima rinktis D.IN, AUX, BT, TV arba USB įvestį.

- Kol įrenginys įjungtas, paspaudus mygtuką → ir palaikius ilgiau nei 3 sekundes, mygtukas pradeda veikti kaip ✖ (nutildyti) mygtukas. Norėdami atšaukti ✖ (nutildyti) mygtuko nuostatą, dar kartą paspauskite mygtuką → ir palaikykite ilgiau nei 3 sekundes.

## 3 ⏻ (maitinimas) mygtukas

Įjungia ir išjungia maitinimą.

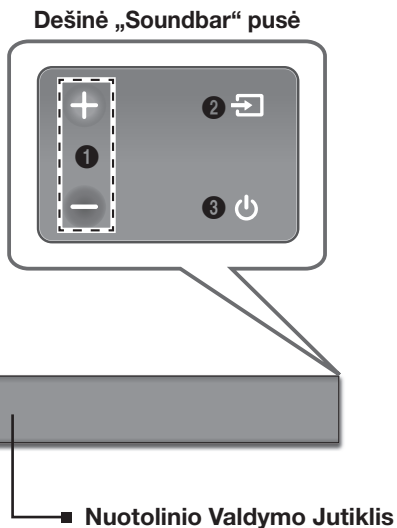

Rodoma dabartinė veiksmena.



- Prijungus kintamosios srovės laidą, maitinimo mygtukas pradės veikti po 4–6 sek.
- Kai įjungsite įrenginį, praeis maždaug 4–5 sek., kol bus pradėtas atkurti garsas.
- Jei norite mėgautis tik „Soundbar“ garsiakalbio atkuriamu garsu, turite išjungti TV garsiakalbius [jėgę] TV garso nustatymo meniu. Žr. savininko vadovą, gautą su savo televizoriumi.

# APATINIS SKYDELIS



## (USB mikrojungties prievadas)

Galite leisti muziką iš USB atminties įrenginio, jei USB mikrojungties atminties įrenginį arba USB mikrojungtį jungiate USB adapterio kabeliu (nepriededamas). USB mikrojungties ir USB adapterio kabelio techniniai duomenys pateikiami 19 psl.

## DIGITAL AUDIO IN (OPTICAL)

Skirta prijungti prie išorinio įrenginio skaitmeninės (optinės) išvesties.

## AUX IN

Prijunkite prie išorinio įrenginio analoginės išvesties.

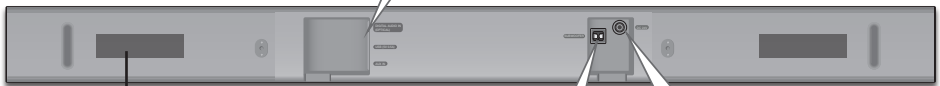
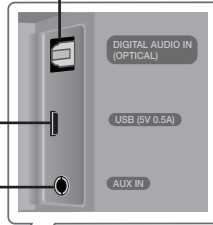

## ETIKETĖ

## ZEMŲJŲ DAŽNIŲ GARSIKALBIS

Garsiakalbio laidą prijunkite prie žemųjų dažnių garsiakalbio.



## DC 24V (maitinimo šaltinis)

Prijunkite nuolatinės srovės maitinimo adapterį prie maitinimo lizdo, tada kintamosios srovės adapterį prijunkite prie sieninio elektros lizdo.



- Norėdami atjungti kintamosios srovės maitinimo adapterio maitinimo laidą nuo sieninio elektros lizdo, ištraukite kištuką. Netraukite už laido.
- Nejunkite šio įrenginio arba kitų komponentų prie kintamosios srovės elektros lizdo, kol bus prijungti visi komponentai.
- Įsitinkinkite, kad kintamosios / nuolatinės srovės adapteris nutiestas per stalą arba grindis. Jei kintamosios / nuolatinės srovės adapteris kabės, o kintamosios srovės laido įvadas bus nukreiptas į viršų, į adapterį gali patekti vandens arba kitų pašalinių medžiagų, o tada gali sutrikti adapterio veikimas.

# NUOTOLINIO VALDYMO PULTAS

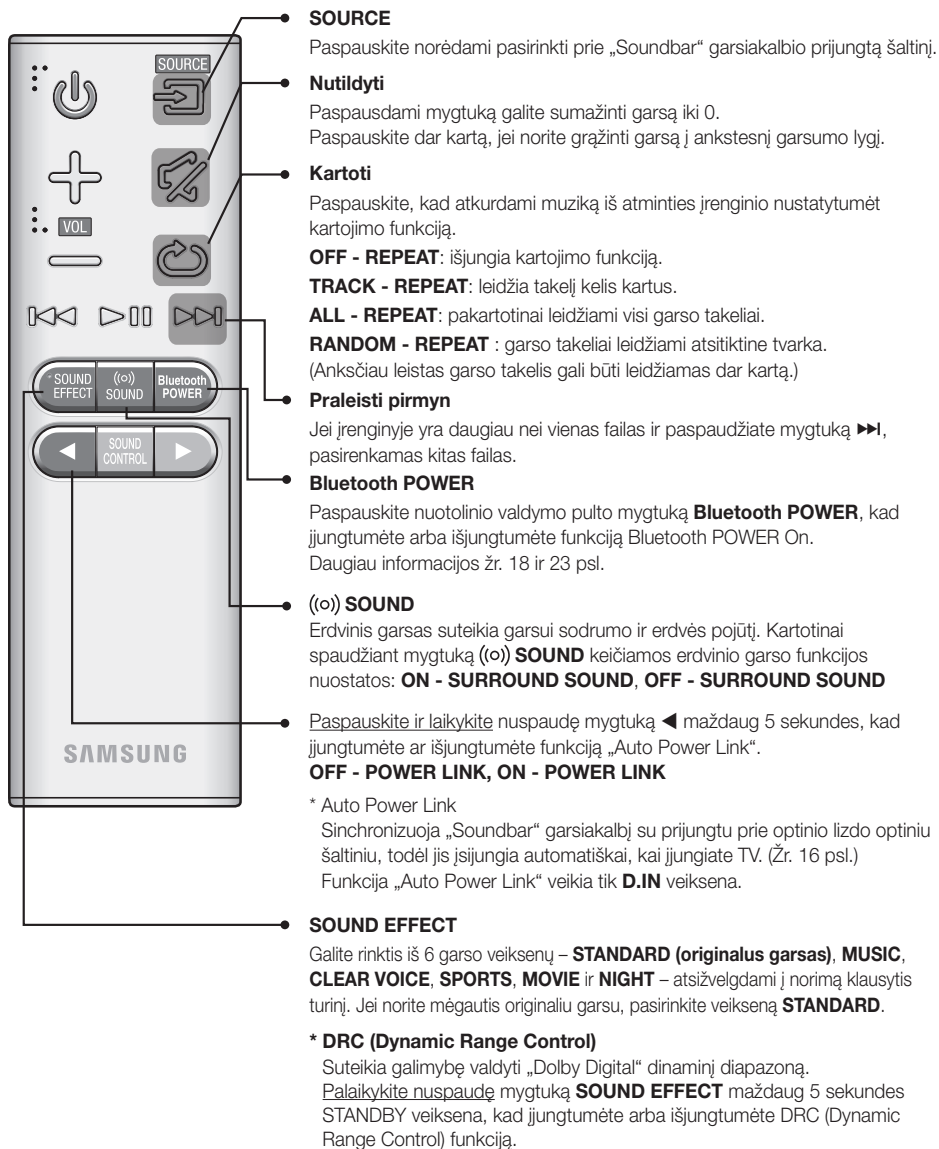

**Maitinimas**

Įjungia ir išjungia „Soundbar“ garsiakalbį.

**Garsumas**

Reguliuoja įrenginio garsumo lygį.

**Leisti / pristabdyti**

Jei norite laikinai pristabdyti failo atkūrimą, paspauskite mygtuką ►||. Norėdami leisti pasirinktą failą, dar kartą paspauskite mygtuką ►||.

**Praleisti atgal**

Jei įrenginyje yra daugiau nei vienas failas ir paspaudžiate mygtuką ◀◀, pasirenkamas ankstesnis failas.

**SOUND CONTROL**

Galite pasirinkti **TREBLE**, **BASS**, **SUBWOOFER LEVEL** arba **AUDIO SYNC**.

Tada naudodami mygtukus ◀, ▶ galite reguliuoti **TREBLE** arba **BASS** garsumą apytiksliai nuo -6 ~ +6 ir **SUBWOOFER LEVEL** garsumą apytiksliai nuo -12, -6 ~ +6.

Paspauskite ir laikykite nuspaudę maždaug 5 sek. mygtuką **SOUND CONTROL**, jei norite reguliuoti visų dažnio juostų garsą. Galima rinktis 150 Hz, 300 Hz, 600 Hz, 1,2 KHz, 2,5 KHz, 5 KHz ir 10 KHz juostas ir galima nustatyti kiekvienos iš jų nuostatą nuo -6 ~ +6.

Jei „Soundbar“ garsiakalbis prijungtas prie skaitmeninio TV ir vaizdas nesinchronizuojamas su garsu, paspauskite mygtuką **SOUND CONTROL**, kad garsas būtų sinchronizuojamas su vaizdu. Naudodami mygtukus ◀, ▶ nustatykite garso delsą nuo 0 ~ 300 ms. Įjungus USB, televizoriaus arba BT veikseną, funkcija „Audio Sync“ gali būti nepasiekiamą.

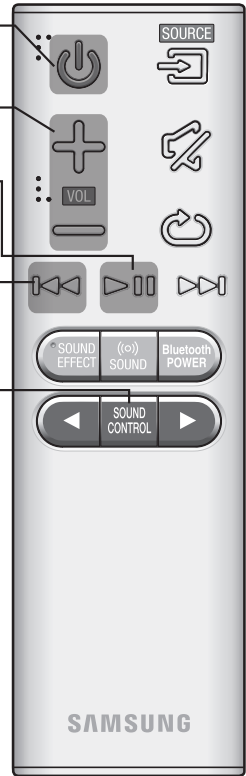

- Valdykite TV naudodami TV nuotolinio valdymo pultą.

## ► „Soundbar“ valdymas televizoriaus nuotolinio valdymo pultu

1. Kai „Soundbar“ garsiakalbis įjungtas, ilgiau kaip 5 sekundes nuspaudę laikykite mygtuką ((ⓘ)) **SOUND**.
2. „Soundbar“ ekrane rodoma ON - TV REMOTE.
3. Televizoriaus meniu televizoriaus garsiakalbį nustatykite į išorinį.



- Naudojant šią funkciją, neveikia jokie mygtukai, išskyrus mygtukus **VOL +/-** ir  (nutildyti).
- TV meniu skiriasi atsižvelgiant į gamintoją ir modelį. Daugiau informacijos rasite televizoriaus naudojimo instrukcijoje.
- Ši funkcija neprieinama „Soundbar“ veikiant režimu „TV SoundConnect“.
- Šią funkciją palaikantys gamintojai:
  - VIZIO, LG, Sony, Sharp, PHILIPS, PANASONIC, TOSHIBA, GRUNDIG, Hisense, RCA
  - Ši funkcija gali būti nesuderinama su jūsų televizoriaus nuotolinio valdymo pultu – tai priklauso nuo nuotolinio valdymo pulto gamintojo.
- Norėdami šią funkciją išjungti, nuspauskite ir 5 sekundes palaikykite nuspaudę mygtuką ((ⓘ)) **SOUND**. „Soundbar“ ekrane rodoma OFF - TV REMOTE.

## BATERIJOS ĮDĖJIMAS Į NUOTOLINIO VALDYMO PULTĄ

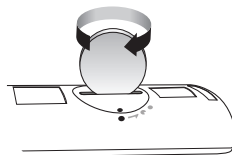
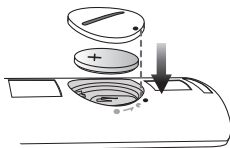
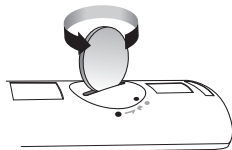

1. Moneta pasukite nuotolinio valdymo pulto dangtelį prieš laikrodžio rodyklę, kad nuimtumėte jį, kaip parodyta paveikslėlyje aukščiau.
2. Įdėkite 3 V ličio bateriją. Dėkite bateriją taip, kad teigiamas (+) polius būtų nukreiptas į viršų. Uždėkite baterijos dangtelį ir sulygiuokite žymes „●“ viena su kita, kaip parodyta paveikslėlyje aukščiau.
3. Moneta sukite dangtelį pagal laikrodžio rodyklę, kol jis užsifi ksuos.

# „SOUNDBAR“ GARSIAKALBIO MONTAVIMAS

## TVIRTINIMAS PRIE SIENOS

### ► Tvirtinimo atsargumo priemonės

- Tvirtinkite tik prie vertikalios sienos.
- Netvirtinkite vietose, kur labai karšta arba drėgna; netvirtinkite prie sienos, kuri negali išlaikyti rinkinio svorio.
- Patikrinkite sienos tvirtumą. Jei siena nėra pakankamai tvirta, kad išlaikytų įrenginį, sutvirtinkite sieną arba tvirtinkite įrenginį prie kitos sienos, kuri išlaikytų įrenginio svorį.
- Įsigykite ir naudokite tvirtinimo varžtus arba varžtus su kaiščiais, tinkamus jūsų sienos tipui (tinko plokščių, geležinių plokščių, medienos ir t. t.). Jei įmanoma, įsukite varžtus į sienos rėmus.
- Tvirtinimo prie sienos varžtus pirkite atsižvelgdami į sienos, prie kurios tvirtinsite „Soundbar“ garsiakalbį, tipą ir storį.
  - Skersmuo: M5
  - Ilgis: rekomenduojama 35 mm arba daugiau.
- Prieš tvirtindami įrenginį prie sienos, prijunkite jo kabelius prie išorinių įrenginių.
- Prieš tvirtindami įsitikinkite, kad įrenginys yra išjungtas, o jo kištukas ištrauktas iš elektros lizdo. To nepadarę galite patirti elektros smūgį.

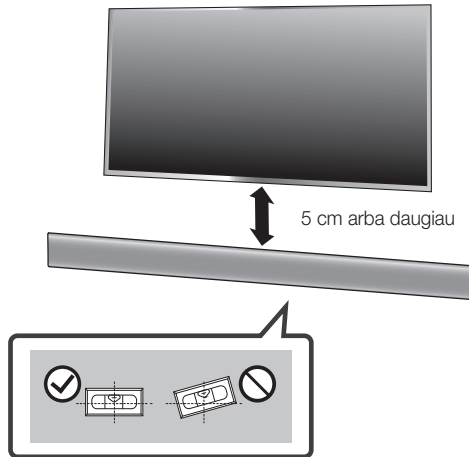

1. Pridėkite **Sienučio tvirtinimo orientyras** prie sienos paviršiaus.
  - **Sienučio tvirtinimo orientyras** turi būti horizontalioje padėtyje.
  - Jei televizorius pritvirtintas prie sienos, „Soundbar“ garsiakalbį tvirtinkite bent 5 cm žemiau nei televizorius.



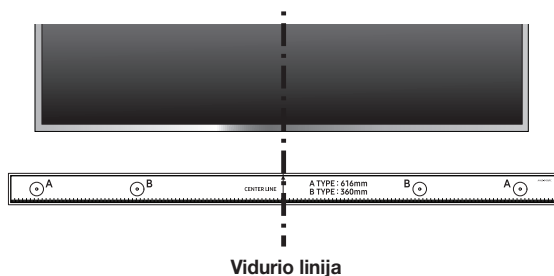

2. Sulygiuokite popieriaus šablono **Vidurio linija** su televizoriaus viduriu (jei „Soundbar“ garsiakalbj montuojate po televizoriumi), tada pritvirtinkite **Sieninio tvirtinimo orientyras** prie sienos lipnia juosta.



- Jei montuojate ne po televizoriumi, **Vidurio linija** turi būti montavimo zonos centre.

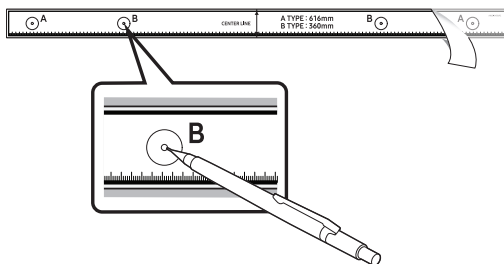

3. Perbraukite rašiklio ar nusmailinto pieštuko galiuku per **B-TYPE** vaizdą, esančią abiejuose orientyro galuose, centrą, kad pažymėtumėte angas, skirtas atraminiams varžtams, tada nuimkite **Sieninio tvirtinimo orientyras**.
4. Naudodami tinkamo dydžio grąžtą, išgręžkite angą sienoje ties kiekviena žyma.



- Jei žymos neatitinka kaiščių padėties, prieš įsukdami atraminius varžtus, į angas būtinai įdėkite tinkamus kaiščius arba inkarus. Jei naudojate kaiščius ar inkarus, įsitinkinkite, kad išgręžtos angos yra pakankamo dydžio naudojamiems kaiščiams arba inkarams.

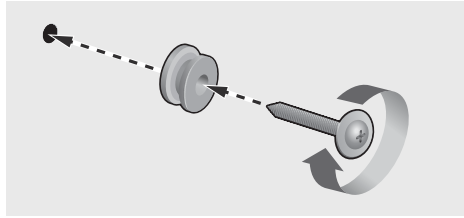

5. Įstumkite varžtą (nepridedamas) per kiekvieną **Laikiklio veržlę**, tada kiekvieną varžtą tvirtai įsukite į atraminio varžto angą.

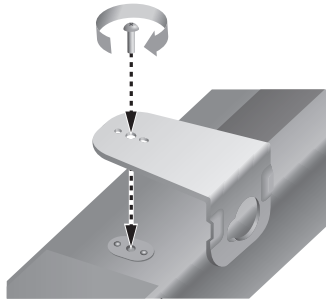

6. Kad pritvirtintumėte **K sieninis laikiklis** ir **D** prie „Soundbar“ garsiakalbio apačios, naudokite du **Varžtas** (M4 x L12). Kad tinkamai pritaikytumėte, būtinai sulygiuokite „Soundbar“ garsiakalbio iškilimus su laikikliuose esančiomis angomis.

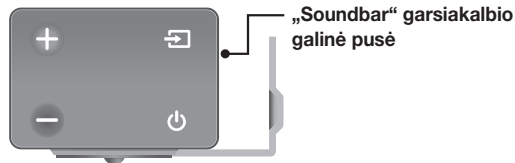

„Soundbar“ garsiakalbio dešinysis galas

- Surinkdami įsitikinkite, kad **Sieninis laikiklis** pakabos dalis būtų nukreipta atgal.



**D sieninis laikiklis**

**K sieninis laikiklis**

- Kairysis ir dešinysis laikikliai yra skirtingų formų. Įsitikinkite, kad jie tinkamoje padėtyje.

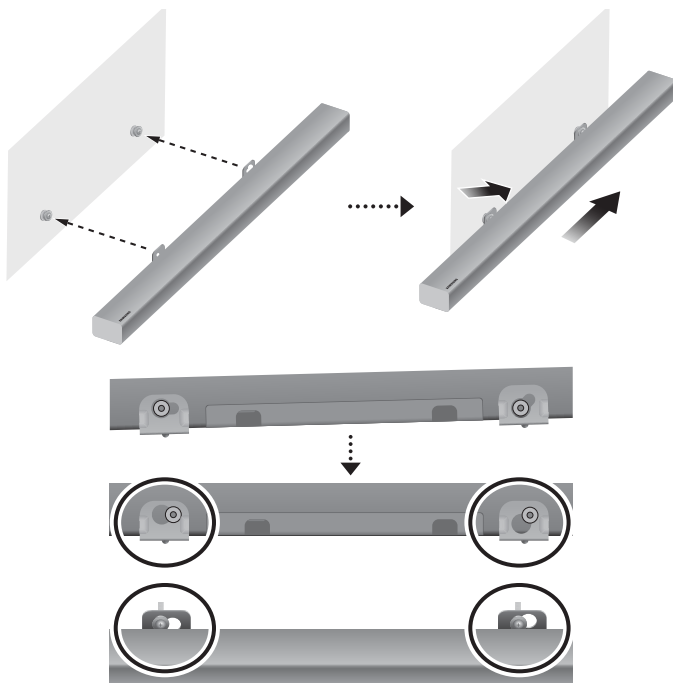

7. Sumontuokite „Soundbar“ garsiakalbį su pritvirtintu **Sieninis laikiklis** pakabindami **Sieninį laikiklį** ant **Laikiklio veržlės** ant sienos.



- Šiek tiek pakreipkite „Soundbar“ garsiakalbį, kad įkištumėte abi **Laikiklio veržlės** galvutes į **Sieninis laikiklis** angas. Pastumkite „Soundbar“ garsiakalbį rodyklės kryptimi ir įsitikinkite, kad abi pusės gerai pritvirtintos.

## „SOUNDBAR“ GARSIKALBIO NUĖMIMAS NUO SIENOS

1. Norėdami atskirti „Soundbar“ garsiakalbį nuo sieninio laikiklio, pastumkite jį rodyklės kryptimi, tada patraukite tolyn nuo sienos taip, kaip parodyta.

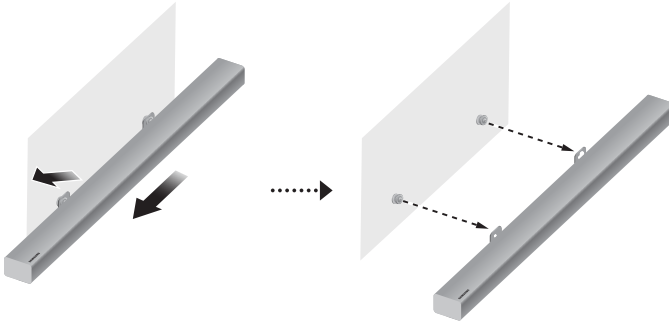

- Nesikabinkite už pritvirtinto įrenginio, saugokite jį nuo smūgių ir nenumeskite.
- Gerai pritvirtinkite įrenginį prie sienos, kad jis nenukristų. Jei įrenginys nukris, jis gali sužeisti arba būti sugadintas.
- Kai įrenginys pritvirtintas prie sienos, užtikrinkite, kad vaikai netrauktų jokių jungiamųjų kabelių, nes dėl to įrenginys gali nukristi.
- Siekdami efektyviai išnaudoti prie sienos pritvirtintą įrangą, garsiakalbio sistemą montuokite bent 5 cm žemiau nei televizorius, jei televizorius pritvirtintas prie sienos.
- Jei įrenginio prie sienos netvirtinsite, dėl savo saugumo pastatykite jį ant tvirto plokščio paviršiaus, nuo kurio jis negalėtų nukristi.



- Nejunkite šio gaminio ar TV maitinimo laido prie sienos elektros lizdo, kol nėra sujungti visi komponentai.
- Prieš perkeldami į kitą vietą arba montuodami šį gaminį, būtinai išjunkite maitinimą ir atjunkite maitinimo laidą.

## PRIJUNGIMAS PRIE TELEVIZORIAUS



- Svarbu: prieš pradėdami, į nuotolinio valdymo pultą įdėkite maitinimo elementą. Žr. 10 psl. pateiktas instrukcijas.

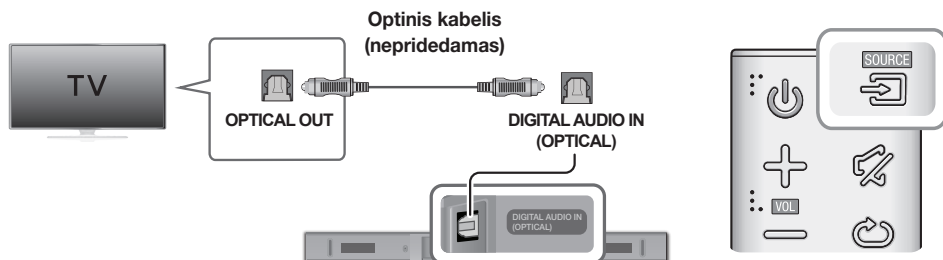

### PRIJUNGIMAS PRIE TELEVIZORIAUS NAUDOJANT SKAITMENINĮ OPTINĮ KABELĮ



1. Sujunkite „Soundbar“ garsiakalbio lizdą **DIGITAL AUDIO IN (OPTICAL)** su televizoriaus lizdu **OPTICAL OUT** skaitmeniniu optiniu kabeliu (nepridedamas).
2. Paspauskite „Soundbar“ garsiakalbio dešinėje pusėje esančią mygtuką  arba nuotolinio valdymo pulto mygtuką **SOURCE**, kad pasirinktumėte veiksena **D.IN.**

#### ► Auto Power Link

Jeigu pagrindinį įrenginį prie televizoriaus prijungėte optiniu kabeliu (nepridedamas), galite įjungti funkciją „Auto Power“ paspausdami ON, kad „Soundbar“ garsiakalbis įsijungtų automatiškai.

1. Sujunkite „Soundbar“ garsiakalbį ir televizorių skaitmeniniu optiniu kabeliu (nepridedamas).
2. Paspauskite pagrindinio įrenginio dešinėje pusėje esančią mygtuką  arba nuotolinio valdymo pulto mygtuką **SOURCE**, kad pasirinktumėte veiksena **D.IN.**
3. Paspauskite ir 5 sek. palaikykite nuspaudę nuotolinio valdymo pulto mygtuką , norėdami įjungti arba išjungti automatinio maitinimo sąsają.



- Pagal numatytąsias nuostatas automatinio maitinimo sąsaja yra įjungta.
- Atsižvelgiant į prijungtą įrenginį, funkcija „Auto Power Link“ gali neveikti.

## TV SOUNDCONNECT

Galite klausytis TV garso per „Soundbar“ garsiakalbį, kai jis prijungtas prie „Samsung TV“, palaikančio funkciją „TV SoundConnect“.



1. Jjunkite televizorių ir „Soundbar“ garsiakalbį.
2. Paspauskite pagrindinio įrenginio dešinėje pusėje esantį mygtuką  arba nuotolinio valdymo pulto mygtuką **SOURCE**, kad pasirinktumėte veikseną **TV**.
3. TV parodomas pranešimas, kuriame klausiama, ar norite įjungti „TV SoundConnect“ funkciją.
4. Kad užbaigtumėte „Soundbar“ garsiakalbio ir televizoriaus sujungimą, naudodami televizoriaus nuotolinio valdymo pultą pasirinkite **<Taip>**.



- Jei naudojant funkciją „TV SoundConnect“ susieti nepavyko, pereikite į televizoriaus garso meniu parinktį garso prijungimas, pasirinkite **Pridėti naują įrenginį** ir nustatykite parinktį **Pridėti naują įrenginį** kaip **JUNGTA**. Tada bandykite dar kartą.
- Perjungus „Soundbar“ garsiakalbio veikseną iš TV į kitą, „TV SoundConnect“ funkcija automatiškai išjungiamą.
- Norėdami prijungti „Soundbar“ garsiakalbį prie kito TV, esamą ryšį turite nutraukti.
- Norėdami nutraukti esamą ryšį, paspauskite ir 5 sekundes laikykite nuspaudę nuotolinio valdymo pulto mygtuką **▶II** arba pereikite į kitą veikseną. Norėdami prijungti prie kito televizoriaus, atlikite 1–4 veiksmus, aprašytus pirmiau.



- Funkcija „TV SoundConnect (garso bendrinimas)“ veikia tik kai kuriuose „Samsung“ televizoriuose, išleistuose po 2012 m. Prieš pradėdami patikrinkite, ar TV palaiko funkciją „TV SoundConnect (garso bendrinimas)“. (Daugiau informacijos žr. TV naudotojo vadove.)
- Jei „Samsung“ TV buvo išleistas prieš 2014 m., patikrinkite „SoundShare“ (garso bendrinimas) nuostatų meniu.
- Jei atstumas tarp televizoriaus ir „Soundbar“ garsiakalbio viršija 10 metrų, ryšys gali būti nestabilus arba garsas gali trūkinėti. Jei taip atsitinka, padėkite TV arba „Soundbar“ garsiakalbį taip, kad tarp jų būtų tinkamas atstumas, tada iš naujo nustatykite „TV SoundConnect“ ryšį.
- „TV SoundConnect“ veikimo diapazonas:
  - Rekomenduojamas susiejimo diapazonas: iki 2 m.
  - Rekomenduojamas veikimo diapazonas: iki 10 metrų.
- „Soundbar“ garsiakalbio mygtukais Leisti / Pristabdyti, Kitas ir Ankstesnis arba „Soundbar“ garsiakalbio nuotolinio valdymo pultu TV valdyti negalima.

## ► Funkcijos Bluetooth POWER On naudojimas

Funkcija Bluetooth POWER On veikia sėkmingai prijungus „Soundbar“ prie su „Bluetooth“ suderinamo TV naudojant funkciją „TV SoundConnect“. Kai funkcija Bluetooth POWER On įjungta, įjungiant arba išjungiant prijungtą TV, kartu įjungiamas arba išjungiamas „Soundbar“.

1. Prijunkite TV prie „Soundbar“, naudodami funkciją „TV SoundConnect“.
2. Paspauskite „Soundbar“ nuotolinio valdymo pulto mygtuką **Bluetooth POWER**. „Soundbar“ garsiakalbio ekrane rodoma **ON - BLUETOOTH POWER**.
  - **ON - BLUETOOTH POWER** : „Soundbar“ įjungiamas ir išjungiamas, kai įjungiate arba išjungiate TV.
  - **OFF - BLUETOOTH POWER** : „Soundbar“ išjungiamas tik išjungus TV.



- Ši funkcija veikia tik kai kuriuose „Samsung“ televizoriuose, išleistuose po 2013 m.

# PRIJUNGIMAS PRIE IŠORINIŲ ĮRENGINIŲ

## OPTINIS ARBA ANALOGINIS GARSO KABELIS

Šis įrenginys tiekiamas su vienu skaitmeninės optinės įvesties lizdu ir vienu analoginės garso (AUX) įvesties lizdu, taip suteikiami du būdai prijungti prie išorinių įrenginių.

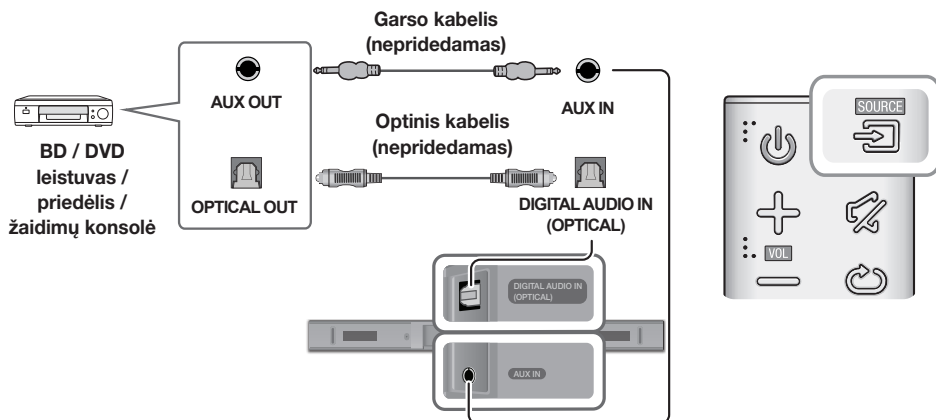

### ► AUX kabelis

1. Sujunkite pagrindinio įrenginio lizdą **AUX IN** (garsas) ir šaltinio įrenginio lizdą **AUDIO OUT** garso kabeliu.
2. Paspauskite „Soundbar“ garsiakalbio dešinėje pusėje esantį mygtuką  arba nuotolinio valdymo pulto mygtuką **SOURCE**, kad pasirinktumėte veiksną **AUX**.

### ► Optinis kabelis

1. Sujunkite pagrindinio įrenginio lizdą **DIGITAL AUDIO IN (OPTICAL)** ir šaltinio įrenginio lizdą **OPTICAL OUT** skaitmeniniu optiniu kabeliu (nepridedamas).
2. Paspauskite „Soundbar“ garsiakalbio dešinėje pusėje esantį mygtuką  arba nuotolinio valdymo pulto mygtuką **SOURCE**, kad pasirinktumėte veiksną **D.IN**.

## USB

Per „Soundbar“ galite leisti muzikos failus, esančius atminties įrenginiuose.

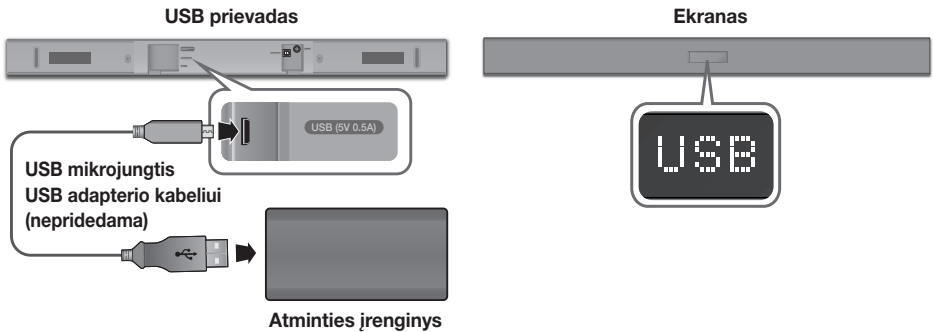

1. Prijunkite USB mikrojungtį prie USB adapterio kabelio su USB 2.0 mikrojungties USB kištuku (B tipo) viename gale ir standartinę 2.0 USB jungtimi (A tipo) kitame gale prie „Soundbar“ garsiakalbio USB mikrojungties lizdo.



- USB mikrojungtis USB adapterio kabeliui parduodama atskirai. Norėdami įsigyti, kreipkitės į „Samsung“ techninės priežiūros arba „Samsung“ klientų aptarnavimo centrą.

2. Prijunkite atminties įrenginį prie laido galo, kuriame yra lizdas.
3. Paspauskite pagrindinio įrenginio dešinėje pusėje esantį mygtuką  arba nuotolinio valdymo pulto mygtuką **SOURCE**, kad pasirinktumėte veiksną **USB**.
4. Ekrane parodoma **USB**.
  - „Soundbar“ ryšys su atminties įrenginiu užmegzta.
  - „Soundbar“ automatiškai išjungiamas (automatinio maitinimo išjungimo funkcija), jei daugiau nei 5 minutes neprijungiamas joks atminties įrenginys.

### ► Prieš prijungiant atminties įrenginį

Atkreipkite dėmesį į toliau nurodytus aspektus.

- Jei atminties įrenginyje esančio failo pavadinimas yra ilgesnis nei 10 ženklų, jis nebus rodomas „Soundbar“ ekrane.
- Šis gaminytis gali būti nesuderinamas su tam tikrų tipų USB atminties įrenginiais.
- „Soundbar“ palaiko FAT16 ir FAT32 failų sistemas.
  - NTFS failų sistema nepalaikoma.
- Prijunkite atminties įrenginius prie gaminio USB prievado, naudodami adapterio kabelį su USB 2.0 mikrojungties kištuku ir standartinę 2.0 USB jungtimi. Priešingu atveju gali kilti USB suderinamumo problemų.
- Nejunkite prie gaminio kelių atminties įrenginių, naudodami kelių kortelių skaitytuvą. Jis gali veikti netinkamai.
- Skaitmeninių fotoaparatai PTP protokolai nepalaikomi.
- Neatjunkite atminties įrenginio, kol jame perkeliama failai.
- DRM apsaugotų muzikos failų (MP3, WMA) iš komercinių žiniatinklio svetainių leisti negalima.
- Išoriniai standieji diskai nepalaikomi.
- Mobilieji telefonai nepalaikomi.



- Failų formatų tipų suderinamumo sąrašas:

Plėtinys	Kodekas	Diskretizavimo dažnis	Bitų perdavimo sparta
<b>*.mp3</b>	MPEG 1 Layer2	16–48 KHz	80–320 kb/s
	MPEG 1 Layer3	16–48 KHz	80–320 kb/s
	MPEG 2 Layer3	16–48 KHz	80–320 kb/s
	MPEG 2.5 Layer3	16–48 KHz	80–320 kb/s
<b>*.wma</b>	Wave_Format_MSAudio1	16–48 KHz	56–128 kb/s
	Wave_Format_MSAudio2	16–48 KHz	56–128 kb/s
<b>*.aac</b>	AAC	16–96 KHz	48–320 kb/s
	AAC-LC	16–96 KHz	128–192 kb/s 5.1 k. 320 kb/s
	HE-AAC	24–96 KHz	48–64 kb/s 5.1 k. 160 kb/s
<b>*.wav</b>	-	16–48 KHz	iki 3000 kb/s
<b>*.ogg</b>	OGG 1.1.0	16–48 KHz	50–500 kb/s
<b>*.flac</b>	FLAC 1.1.0, FLAC 1.2.1	16–96 KHz	iki 3000 kb/s



- Jei atminties įrenginyje saugoma per daug aplankų ir failų, gali praeiti šiek tiek laiko, kol „Soundbar“ pasieks failus ir juos paleis.

# ĮVESTIES VEIKSENA

Paspauskite pagrindinio įrenginio dešinėje pusėje esantį mygtuką  arba nuotolinio valdymo pulto mygtuką **SOURCE**, kad pasirinktumėte pageidaujimą veikseną.



„Soundbar“ garsiakalbio dešinysis galas

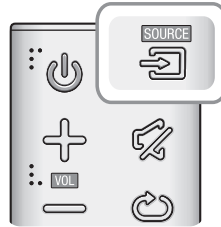

Įvesties veikseną	Rodoma
Optinė skaitmeninė įvestis	<b>D.IN</b>
AUX įvestis	<b>AUX</b>
BLUETOOTH veikseną	<b>BT</b>
TV SoundConnect	<b>TV</b>
USB veikseną	<b>USB</b>

## FUNKCIJA „AUTO POWER DOWN“

Įrenginys automatiškai išjungiamas toliau nurodytais atvejais.

- D.IN / BT / TV / USB veikseną
  - Jei garso signalo nėra 5 minučių.
- AUX veikseną
  - Jei AUX kabelis atjungtas 5 minučių.
  - Jei nėra KEY įvesties 8 val., kai AUX kabelis yra prijungtas. (Funkcija „Auto Power Down“ gali būti išjungta tik tuo atveju.)

Jei norite išjungti funkciją „Auto Power Down“ naudodami **AUX** režimą, paspauskite ir 5 sek. palaikykite nuspaudę mygtuką **II**. Ekrane parodoma **ON - AUTO POWER DOWN** / **OFF - AUTO POWER DOWN**.

# „BLUETOOTH“

Galite prijungti „Bluetooth“ įrenginį prie „Soundbar“ garsiakalbio ir klausytis muzikos erdviu garsu be jokių laidų!

## „SOUNDBAR“ GARSIAKALBIO PRIJUNGIMAS PRIE „BLUETOOTH“ ĮRENGINIO

Patikrinkite, ar „Bluetooth“ įrenginys palaiko su „Bluetooth“ suderinamą erdvinio garso ausinių funkciją.

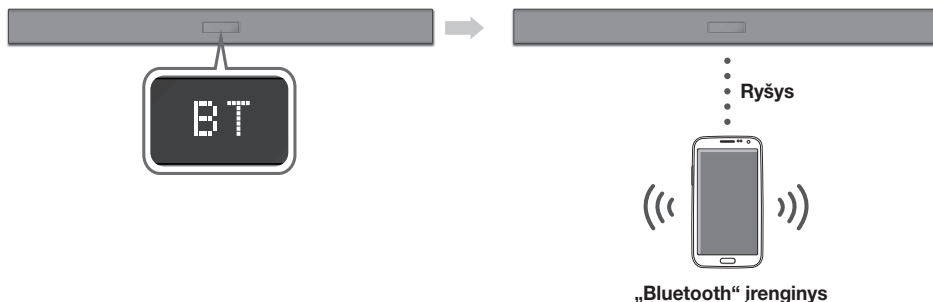

1. Paspauskite pagrindinio įrenginio dešinėje pusėje esantį mygtuką  arba nuotolinio valdymo pulto mygtuką **SOURCE**, kad pasirinktumėte veiksena **BT**.
  - „Soundbar“ garsiakalbio priekiniame ekrane bus parodyta **BT READY**.
2. „Bluetooth“ įrenginyje, kurį norite prijungti, pasirinkite „Bluetooth“ meniu (žr. „Bluetooth“ įrenginio naudotojo vadovą).
3. Sąrašė pasirinkite "**[AV] Samsung Soundbar Kxxx K-Series**".
  - Kai „Soundbar“ garsiakalbis prijungtas prie „Bluetooth“ įrenginio, priekiniame ekrane rodomas **[„Bluetooth“ įrenginio pavadinimas] → BT**.
  - Įrenginio pavadinimas gali būti rodomas tik anglų kalba. Jei pavadinimas ne anglų kalba, bus rodomas pabraukimo brūkšnys \_.
  - Jei „Bluetooth“ įrenginio susieti su „Soundbar“ garsiakalbiu nepavyko, panaikinkite anksčiau „Bluetooth“ įrenginio rastą **[AV] Samsung Soundbar Kxxx K-Series** ir dar kartą leiskite jam ieškoti „Soundbar“ garsiakalbio.
4. Atkurkite muziką prijungtame įrenginyje.
  - Galite klausytis muzikos, leidžiamos iš prijungto „Bluetooth“ įrenginio, per „Soundbar“ garsiakalbį.
  - Pasirinkus **BT** veiksena funkcijos *Leisti / Pristabdyti / Kitas / Ankstesnis* neveikia. Tačiau šios funkcijos veikia „Bluetooth“ įrenginiuose, palaikančiuose AVRCP.



- Jei prašoma įvesti PIN kodą, kai prijungiate „Bluetooth“ įrenginį, įveskite <0000>.
- Vienu metu galima susieti tik vieną „Bluetooth“ įrenginį.
- „Bluetooth“ ryšys bus nutrauktas išjungus „Soundbar“ garsiakalbį.
- „Soundbar“ gali neieškoti „Bluetooth“ arba neužmegzti ryšio esant šioms aplinkybėms:
  - jei yra stiprus elektros laukas aplink „Soundbar“ garsiakalbį;
  - jei keli „Bluetooth“ įrenginiai vienu metu susiejami su „Soundbar“ garsiakalbiu;
  - jei „Bluetooth“ įrenginys išjungtas, jo nėra arba sugedo.
- Įsidėmėkite, kad tokie įrenginiai kaip mikrobangų krosnelės, belaidžiai LAN adapteriai, fluorescencinės lempos ir dujinės viryklės naudoja tą patį dažnių diapazoną kaip ir „Bluetooth“ įrenginys, todėl gali atsirasti elektros trukdžiai.
- „Soundbar“ palaiko SBC duomenis (44,1 kHz, 48 kHz).
- Prijunkite tik prie „Bluetooth“ įrenginių, palaikančių A2DP (AV) funkciją.
- „Soundbar“ garsiakalbio negalima jungti prie „Bluetooth“ įrenginio, kuris palaiko tik HF (Hands Free) funkciją.
- „Soundbar“ garsiakalbį susiejus su „Bluetooth“ įrenginiu ir įrenginio nuskaitytų įrenginių sąrašė pasirinkus **[AV] Samsung Soundbar Kxxx K-Series**, bus automatiškai įjungta „Soundbar“ **BT** veikseną.
  - Veikia tik tada, jei „Soundbar“ garsiakalbis nurodytas su „Bluetooth“ įrenginiu susietų įrenginių sąrašė („Bluetooth“ įrenginys ir „Soundbar“ garsiakalbis turėjo būti anksčiau susieti bent vieną kartą.)
- „Soundbar“ garsiakalbis bus rodomas „Bluetooth“ įrenginio rastų įrenginių sąrašė, tik kai „Soundbar“ rodoma **BT READY**.
- Įjungus „TV SoundConnect“ veikseną, „Soundbar“ garsiakalbio negalima susieti su kitu „Bluetooth“ įrenginiu.

## BLUETOOTH POWER ON (BLUETOOTH POWER)

Jei anksčiau susietas „Bluetooth“ įrenginys bando susieti su „Soundbar“ garsiakalbiu, kai yra įjungta funkcija „Bluetooth POWER On“, o „Soundbar“ garsiakalbis yra išjungtas, „Soundbar“ garsiakalbis įjungiamas automatiškai.

1. Spauskite nuotolinio valdymo pulto mygtuką **Bluetooth POWER**, kol bus įjungtas „Soundbar“ garsiakalbis.
2. „Soundbar“ garsiakalbio ekrane rodoma **ON - BLUETOOTH POWER**.

## „BLUETOOTH“ ĮRENGINIO ATJUNGIMAS NUO „SOUNDBAR“ GARSIKALBIO

Galite atjungti „Bluetooth“ įrenginį nuo „Soundbar“ garsiakalbio. Jei reikia instrukcijų, žr. „Bluetooth“ įrenginio naudotojo vadove.

- „Soundbar“ garsiakalbis bus atjungtas.
- Kai „Soundbar“ garsiakalbis atjungtas nuo „Bluetooth“ įrenginio, „Soundbar“ garsiakalbio priekiniame ekrane bus rodoma **BT DISCONNECTED**.

## „SOUNDBAR“ GARSIKALBIO ATJUNGIMAS NUO „BLUETOOTH“ ĮRENGINIO

Norėdami perjungti **BT** veikseną į kitą ir atvirkščiai arba išjungti „Soundbar“ garsiakalbį, paspauskite nuotolinio valdymo pulto mygtuką **SOURCE** arba gaminio dešinėje pusėje esantį mygtuką .

- Prijungtas „Bluetooth“ įrenginys, prieš nutraukdamas ryšį, šiek tiek palauks atsako iš „Soundbar“ garsiakalbio. (Atjungimo laikas gali skirtis, atsižvelgiant į „Bluetooth“ įrenginį.)



- Veikiant „Bluetooth“ ryšio veiksmą „Bluetooth“ ryšys nutrūks, jei atstumas tarp „Soundbar“ garsiakalbio ir „Bluetooth“ įrenginio viršys 10 metrų.
- „Soundbar“ garsiakalbis automatiškai išsijungia po 5 minučių į parengties būseną.

### ► Daugiau apie „Bluetooth“

„Bluetooth“ yra technologija, kuri leidžia sujungti „Bluetooth“ palaikančius įrenginius naudojant trumpą belaidį ryšį.

- „Bluetooth“ įrenginys gali sukelti triukšmą arba gali veikti netinkamai, atsižvelgiant į jo naudojimą, jei:
  - jūsų kūno dalis liečiasi su „Bluetooth“ įrenginio arba „Soundbar“ garsiakalbio imtuvo / siųstuvo sistema;
  - ji veikia kliūčių (pvz., sienų, kampų ar pertvarų) sukeltas elektros tiekimo nuokrypis;
  - ji jau paveikė elektros trukdžiai dėl to paties dažnių diapazono įrenginių, įskaitant medicinos įrangą, mikrobangų krosneles ir belaidį LAN.
- Susiekite „Soundbar“ garsiakalbį su „Bluetooth“ įrenginiu, kai jie bus arti vienas kito.
- Kuo atstumas tarp „Soundbar“ garsiakalbio ir „Bluetooth“ įrenginio didesnis, tuo blogesnė bus ryšio kokybė. Jei atstumas viršija „Bluetooth“ veikimo diapazoną, ryšys nutrūksta.
- Prasto ryšio zonose „Bluetooth“ ryšys gali neveikti tinkamai.
- „Bluetooth“ ryšys veikia tik tada, kai jis yra netoli įrenginio. Ryšys bus automatiškai išjungtas, jei „Bluetooth“ prietaisas bus už diapazono ribų. Net diapazono ribose garso kokybę gali pabloginti kliūtys, pvz., sienos ar durys.
- Šio belaidžio įrenginio veikimo metu gali kilti elektros trukdžių.

## PROGRAMOS „SAMSUNG AUDIO REMOTE“ NAUDOJIMAS

### ► Programėlės „Samsung Audio Remote“ diegimas

Norėdami valdyti „Soundbar“ garsiakalbį išmaniuoju įrenginiu ir programėle „Samsung Audio Remote“, atsisiųskite ją iš parduotuvės „Google Play“.

Parduotuvėje ieškokite: „Samsung Audio Remote“



### ► Programėlės „Samsung Audio Remote“ paleidimas

Norėdami paleisti ir naudoti programėlę „Samsung Audio Remote“, išmaniajame įrenginyje palieskite „Audio Remote“ piktogramą ir vykdysite ekrane pateikiamus nurodymus.

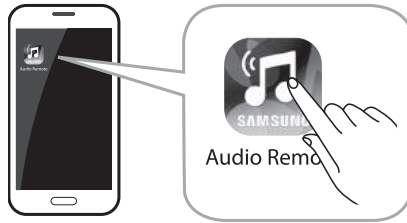

- Programėlė „Samsung Audio Remote“ suderinama tik su „Android“ mobiliaisiais telefonais ir mobiliaisiais įrenginiais, kuriuose veikia „Android OS 3.0“ arba naujesnė versija.

# PROGRAMINĖS ĮRANGOS ATNAUJINIMAS

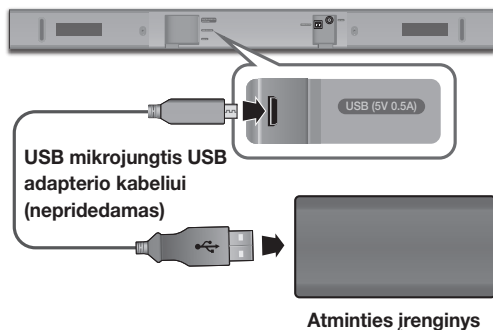

Ateityje „Samsung“ gali pasiūlyti „Soundbar“ sistemos programinės aparatinės įrangos naujinimų.

Jei naujinimas siūlomas, galite atnaujinti programinę aparatinę įrangą atminties įrenginyje, kuriame yra programinės aparatinės įrangos naujinimas, prijungę prie „Soundbar“ USB prievado.

Atminkite, kad, jei yra keli naujinimo failai, privalote juos įkelti į atminties įrenginį po vieną ir po vieną naudoti programinei aparatinei įrangai naujinti.

Apsilankykite Samsung.com arba susisiekite su „Samsung“ skambučių centru, jei norite gauti daugiau informacijos, kaip atsisiųsti naujinimo failus.

## ATNAUJINIMO PROCEDŪRA

1. Prijunkite USB mikrojungtį prie USB adapterio kabelio su USB 2.0 mikrojungties USB kištuku (B tipo) viename gale ir standartinė 2.0 USB jungtimi (A tipo) kitame gale prie „Soundbar“ garsiakalbio USB mikrojungties lizdo.



- USB mikrojungtis USB adapterio kabeliui parduodama atskirai. Norėdami įsigyti, kreipkitės į „Samsung“ techninės priežiūros arba „Samsung“ klientų aptarnavimo centrą.

2. Atlikite toliau pateikiamus veiksmus ir atsisiųskite gaminio programinę įrangą: Eikite į „Samsung“ svetainę adresu (samsung.com/sec) → ieškokite modelio pavadinimo – pasirinkite klientų palaikymo parinktį (parinkties pavadinimas gali keistis)
3. Atsisiųstą programinę įrangą išsaugokite USB atmintinėje ir pasirinkite „Išskleisti čia“, kad aplanką išskleistumėte.
4. „Soundbar“ išjunkite ir prijunkite atminties įrenginį su programinės įrangos naujiniu prie adapterio laido su USB mikrojungtimi lizdo.
5. Įjunkite pailgąjį garsiakalbį. Per 3 minutes rodomas užrašas **UPDATE** ir pradedamas naujinimas.
6. Baigus išjungiamas „Soundbar“ maitinimas. Esant šiai būsenai nuotolinio valdymo pulte paspauskite ir 5 sek. palaikykite mygtuką ►II.



- Šiame gaminyje įdiegta funkcija DUAL BOOT. Jei programinės aparatinės įrangos nepavyko atnaujinti, galite dar kartą ją atnaujinti.

## JEI NERODOMA UPDATE

1. Išjunkite „Soundbar“, prijunkite USB atminties įrenginį, kuriame yra atnaujinimo failai, prie „Soundbar“ USB prievado.
2. Atjunkite maitinimo laidą, prijunkite jį iš naujo, tada įjunkite „Soundbar“ garsiakalbį.



- Prie pagrindinio įrenginio USB prievado prijunkite atminties įrenginį, kuriame yra programinės aparatinės įrangos naujinys.
- Programinės aparatinės įrangos gali nepavykti tinkamai atnaujinti, jei atminties įrenginyje laikomi „Soundbar“ garsiakalbio palaikomi garso failai.
- Kol naujinama, neatjunkite maitinimo ir neatjunkite atminties įrenginio. Atnaujinus programinę aparatinę įrangą, pagrindinis įrenginys automatiškai išsijungs.
- Baigus naujinti paleidžiama „Soundbar“ naudotojo sąranka. Rekomenduojame užsirašyti parametrus, kad atnaujinus lengvai galėtumėte nustatyti juos iš naujo.  
Jei programinės įrangos atnaujinti nepavyksta, patikrinkite, ar nesugedęs atminties įrenginys.
- „Mac OS“ naudotojai turi naudoti MS-DOS (FAT) USB formatą.
- Priklausomai nuo gamintojo, kai kurie atminties įrenginiai gali būti nepalaikomi.



# TRIKČIŲ ŠALINIMAS

Prieš kreipdamiesi pagalbos, peržiūrėkite toliau pateiktą informaciją.

<b>Įrenginys neįsijungia.</b>	
<ul style="list-style-type: none"> <li>Ar maitinimo laidas įjungtas į elektros lizdą?</li> </ul>	→ Įkiškite maitinimo laido kištuką į elektros lizdą.
<b>Paspaudus mygtuką funkcija neveikia.</b>	
<ul style="list-style-type: none"> <li>Ar ore yra statinės elektros krūvis?</li> </ul>	→ Atjunkite maitinimo laidą ir vėl jį prijunkite.
<b>Nėra garso.</b>	
<ul style="list-style-type: none"> <li>Ar yra įjungta nutildymo funkcija?</li> </ul>	→ Paspauskite mygtuką  (nutildyti), norėdami šią funkciją atšaukti.
<ul style="list-style-type: none"> <li>Ar yra nustatytas minimalus garsumas?</li> </ul>	→ Sureguliuokite garsumą.
<b>Nuotolinio valdymo pultas neveikia.</b>	
<ul style="list-style-type: none"> <li>Ar maitinimo elementai išsikrovė?</li> </ul>	→ Įdėkite naujus maitinimo elementus.
<ul style="list-style-type: none"> <li>Ar atstumas tarp nuotolinio valdymo pulto ir pagrindinio įrenginio nėra per didelis?</li> </ul>	→ Priekite arčiau įrenginio.
<b>Neveikia funkcija „TV SoundConnect“ (televizoriaus susiejimas).</b>	
<ul style="list-style-type: none"> <li>Ar jūsų televizoriuje veikia funkcija „TV SoundConnect“?</li> </ul>	→ Funkcija „TV SoundConnect“ veikia tik kai kuriuose „Samsung“ televizoriuose, išleistuose po 2012 m. Patikrinkite, ar jūsų televizoriuje veikia funkcija „TV SoundConnect“.
<ul style="list-style-type: none"> <li>Ar jūsų televizoriaus programinė aparatinė įranga naujausios versijos?</li> </ul>	→ Atnaujinkite televizoriaus programinę aparatinę įrangą į naujausią versiją.
<ul style="list-style-type: none"> <li>Ar jungiantis įvyksta klaida?</li> </ul>	→ Susisiekite su „Samsung“ informacijos skambučių centru. → Iš naujo nustatykite funkciją „TV SoundConnect“ ir prijunkite dar kartą. Norėdami iš naujo nustatyti prijungimo funkciją „TV SoundConnect“, paspauskite ir 5 sekundes laikykite nuspaudę mygtuką ►II.

# SPECIFIKACIJOS

<b>BENDROSIOS</b>	<b>USB</b>		5V / 0,5A
	<b>Svoris</b>	<b>Pagrindinis įrenginys</b>	1,5 kg
		<b>Žemųjų dažnių garsiakalbis (PS-WM10)</b>	2,8 kg
	<b>Matmenys (P x A x G)</b>	<b>Pagrindinis įrenginys</b>	907,5 x 53,5 x 70,5 mm
		<b>Žemųjų dažnių garsiakalbis (PS-WM10)</b>	155,0 x 300,0 x 285,0 mm
	<b>Veikimo temperatūros diapazonas</b>		+5 °C iki +35 °C
	<b>Veikimo drėgmės diapazonas</b>		10 % iki 75 %
<b>STIPRINTUVAS</b>	<b>Vardinė išėjimo galia</b>	<b>Pagrindinis įrenginys</b>	35W x 2, 6 ohm
		<b>Žemųjų dažnių garsiakalbis (PS-WM10)</b>	60W, 3 ohm
<b>Palaikomi atkūrimo formatai (DTS 2.0 garsas atkuriamas DTS formatu.)</b>			LPCM 2 kan., Dolby Audio™ (palaikomas Dolby® Digital), DTS
<b>BELAUDŽIO ĮRENGINIO IŠVESTIES GALIA</b>		<b>BT maks. siųstuvo galia</b>	100 mW esant 2,4 GHz–2,4835 GHz

\* Dizainas ir specifikacijos gali būti keičiami be išankstinio įspėjimo.

\* Nominali specifikacija

- „Samsung Electronics Co., Ltd.“ pasilieka teisę be įspėjimo keisti specifikacijas.
- Svoris ir matmenys yra apytiksliai.
- Daugiau informacijos apie energijos tiekimą ir sąnaudas žr. prie gaminio pritvirtintoje etiketėje. (Etiketė : „Soundbar“ Pagrindinio Įrenginio Apačia)

<b>Bendros energijos sąnaudos budėjimo režimu (W)</b>		2,9W
<b>Bluetooth</b>	<b>Prievado išjungimo būdas</b>	Kai įjungtas „BT“ režimas, paspauskite nuotolinio valdymo pulto mygtuką „Bluetooth POWER“.

※ **Atvirosios programinės įrangos licencijos pranešimas**

- Norėdami siųsti užklausas ir prašymus, susijusius su atvirąja programine įranga, susisieki su „Samsung“ el. paštu (oss.request@samsung.com).

## LICENCIJA



**DOLBY**  
AUDIO

Manufactured under license from Dolby Laboratories. Dolby, Dolby Audio, Pro Logic, and the double-D symbol are trademarks of Dolby Laboratories.



For DTS patents, see <http://patents.dts.com>. Manufactured under license from DTS Licensing Limited. DTS, the Symbol, DTS in combination with the Symbol, and DTS 2.0 Channel are registered trademarks or trademarks of DTS, Inc. in the United States and/or other countries. © DTS, Inc. All Rights Reserved.

Šiuo dokumentu „Samsung Electronics“ pareiškia, jog ši įranga atitinka direktyvos 2014/53/ES reikalavimus. Visą ES atitikties deklaraciją galima rasti interneto svetainėje <http://www.samsung.com>, atsidarius Pagalba > leškoti pagalbinės informacijos apie gaminį ir įvedus modelio pavadinimą.

Ši įranga gali būti naudojama visose ES šalyse.



# SAMSUNG

## Susisiekite su SAMSUNG visame pasaulyje

Jei turite klausimų ar pastabų apie „Samsung“ gaminius, kreipkitės į SAMSUNG klientų aptarnavimo centrą.

Country	Contact Centre ☎	Web Site
<b>Europe</b>		
UK	0330 SAMSUNG (7267864)	www.samsung.com/uk/support
IRELAND (EIRE)	0818 717100	www.samsung.com/ie/support
GERMANY	06196 77 555 77	www.samsung.com/de/support
FRANCE	01 48 63 00 00	www.samsung.com/fr/support
ITALIA	800-SAMSUNG (800.7267864)	www.samsung.com/it/support
SPAIN	0034902172678	www.samsung.com/es/support
PORTUGAL	808 207 267	www.samsung.com/pt/support
LUXEMBURG	261 03 710	www.samsung.com/be_fr/support
NETHERLANDS	088 90 90 100	www.samsung.com/nl/support
BELGIUM	02-201-24-18	www.samsung.com/be/support (Dutch) www.samsung.com/be_fr/support (French)
NORWAY	815 56480	www.samsung.com/no/support
DENMARK	707 019 70	www.samsung.com/dk/support
FINLAND	030-6227 515	www.samsung.com/fi/support
SWEDEN	0771 726 786	www.samsung.com/se/support
POLAND	801-172-678* lub +48 22 607-93-33* * (koszt połączenia według taryfy operatora)	http://www.samsung.com/pl/support/
HUNGARY	0680SAMSUNG (0680-726-7864)	www.samsung.com/hu/support
AUSTRIA	0800-SAMSUNG (0800-7267864) [Only for Dealers] 0810-112233	www.samsung.com/at/support

Country	Contact Centre ☎	Web Site
SWITZERLAND	0800 726 78 64 (0800-SAMSUNG)	www.samsung.com/ch/support (German) www.samsung.com/ch_fr/support (French)
CZECH	800 - SAMSUNG (800-726786)	www.samsung.com/cz/support
SLOVAKIA	0800 - SAMSUNG (0800-726 786)	www.samsung.com/sk/support
CROATIA	072 726 786	www.samsung.com/hr/support
BOSNIA	055 233 999	www.samsung.com/support
MONTENEGRO	020 405 688	www.samsung.com/support
SLOVENIA	080 697 267 (brezplačna številka)	www.samsung.com/si/support
SERBIA	011 321 6899	www.samsung.com/rs/support
ALBANIA	045 620 202	www.samsung.com/al/support
BULGARIA	*3000 Цена в мрежата 0800 111 31 , безплатна телефонна линија	www.samsung.com/bg/support
ROMANIA	*8000 (apel in retea) 08008-726-78-64 (08008-SAMSUNG) Apel GRATUIT	www.samsung.com/ro/support
CYPRUS	8009 4000 only from landline, toll free	www.samsung.com/cy/support
GREECE	80111-SAMSUNG (80111 726 7864) only from land line (+30) 210 6897691 from mobile and land line	www.samsung.com/gr/support
LITHUANIA	8-800-77777	www.samsung.com/lt/support
LATVIA	8000-7267	www.samsung.com/vj/support
ESTONIA	800-7267	www.samsung.com/ee/support



**(Tinkamas šio gaminio baterijų šalinimas)**

### (Taikoma šalyse, kuriose naudojamos atskiros atliekų surinkimo sistemos)

Šis simbolis ant baterijos, vadovo arba pakuotės nurodo, kad šio gaminio baterijų negalima išmesti kartu su kitomis buitinėmis atliekomis pasibaigus baterijų eksploatacijos trukmei. Kur pažymėta, cheminiai simboliai Hg, Cd arba Pb nurodo, kad baterijoje yra gyvsidabrio, kadmio arba švino, kurio kiekis viršija EB direktyvos 2006/66 atskaitos lygius. Jei baterijos išmetamos netinkamai, šios medžiagos gali pakenkti žmonių sveikatai arba aplinkai.

Siekdami apsaugoti gamtos išteklius ir skatinti pakartotinį medžiagų naudojimą, atskirkite baterijas nuo kitų tipų atliekų ir perdirkite jas pasinaudodami vietos nemokamo baterijų grąžinimo sistema.



**Tinkamas šio gaminio šalinimas  
(Elektros ir elektroninės įrangos atliekos)**

### (Taikoma šalyse, kuriose naudojamos atskiros atliekų surinkimo sistemos)

Šis simbolis ant gaminio, priedų arba literatūroje nurodo, kad gaminy ir jo elektroniniai priedai (pvz., kroviklis, ausinės, USB kabelis) negali būti išmesti kartu su kitomis buitinėmis atliekomis pasibaigus eksploatacijos trukmei. Norėdami išvengti galimos žalos aplinkai ir žmonių sveikatai dėl nekontroliuojamo atliekų šalinimo, atskirkite šias dalis nuo kitų tipų atliekų ir atsakingai perdirkite, kad būtų skatinamas tvarus materialinių išteklių naudojimas pakartotinai.

Naudotojai iš namų ūkių turėtų susisiekti su mažmenininku, iš kurio įsigijo šį gaminį, arba su vietine valdžios įstaiga, kad gautų išsamios informacijos, kur ir kaip galima šias dalis perdirti netešiant aplinkos.

Įmonės turėtų kreiptis į tiekėją ir peržiūrėti pirkimo sutarties nuostatas ir sąlygas. Šis gaminy ir jo elektroniniai priedai neturi būti maišomi su kitomis išmetamomis komercinėmis atliekomis.

# Instrukcja obsługi

## Wyobraź sobie możliwości

Dziękujemy za zakup produktu firmy Samsung.

Aby uzyskać bardziej kompletny serwis, należy zarejestrować produkt pod adresem





[www.samsung.com/register](http://www.samsung.com/register)

# INFORMACJE DOTYCZĄCE BEZPIECZEŃSTWA

## OSTRZEŻENIA DOTYCZĄCE BEZPIECZEŃSTWA

ABY ZMNIJSZYĆ RYZYKO PORAŻENIA PRĄDEM ELEKTRYCZNYM, NIE NALEŻY ZDEJMOWAĆ OSŁONY (LUB CZĘŚCI TYLNEJ). WEWNĄTRZ NIE ZNAJDUJĄ SIĘ ŻADNE CZĘŚCI PODLEGAJĄCE SERWISOWANIU PRZEZ UŻYTKOWNIKA. CZYNNOŚCI SERWISOWE POZOSTAW WYKWALIFIKOWANEMU PERSONELOWI SERWISU.

 <div style="text-align: center;"> <p><b>PRZESTROGA</b></p> <p><b>RYZYKO PORAŻENIA PRĄDEM ELEKTRYCZNYM. NIE OTWIERAĆ</b></p> </div> 		Ten symbol oznacza wysokie napięcie w środku urządzenia. Dotykание jakichkolwiek wewnętrznych części produktu jest niebezpieczne.
		Ten symbol oznacza, że do urządzenia dołączono dokumentację zawierającą ważne informacje na temat jego obsługi i konserwacji.

	Produkt klasy II: Ten symbol oznacza, że nie jest konieczne połączenie obudowy urządzenia z przewodem ochronnym (uziemiającym).
	Napięcie prądu przemiennego: Ten symbol oznacza, że napięciem znamionowym jest napięcie prądu przemiennego.
	Napięcie prądu stałego: Ten symbol oznacza, że napięciem znamionowym jest napięcie prądu stałego.
	Przeostroga, należy zapoznać się z instrukcją obsługi: Ten symbol oznacza zalecenie zapoznania się z odpowiednim dokumentem w celu uzyskania przez użytkownika dalszych informacji związanych z bezpieczeństwem.

**OSTRZEŻENIE:** Aby zmniejszyć ryzyko wystąpienia pożaru lub porażenia elektrycznego, nie wystawiaj niniejszego urządzenia na działanie deszczu i wilgoci.

**PRZESTROGA :** ABY UNIKNĄĆ PORAŻENIA ELEKTRYCZNEGO, WSUŃ WTYCZKĘ CAŁKOWICIE DO GNIAZDA ELEKTRYCZNEGO.

- Niniejsze urządzenie powinno zawsze być podłączone do gniazda prądu zmiennego z uziemieniem.
- Aby odłączyć urządzenie od źródła zasilania, należy chwycić za wtyczkę.

### PRZESTROGA

- Nie należy wystawiać tego urządzenia na kapiącą wodę lub chłapanie. Na urządzeniu nie wolno także stawiać żadnych przedmiotów wypełnionych płynami, takich jak wazon.
- Aby całkowicie wyłączyć urządzenie, należy wyciągnąć wtyczkę z gniazda sieciowego. Należy także zapewnić łatwy dostęp do wtyczki w dowolnej chwili.

## ŚRODKI OSTROŻNOŚCI

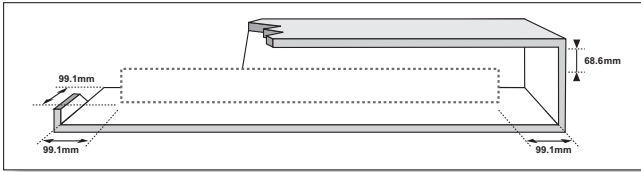

Należy upewnić się, że źródło zasilania prądem zmiennym jest zgodne z wymaganiami wyszczególnionymi na naklejce umieszczonej z tyłu produktu. Urządzenie należy umieścić w pozycji poziomej na odpowiedniej podstawie (meblu) zachowując wystarczająco dużo miejsca na dopływ powietrza 7–10 cm. Należy upewnić się, że otwory wentylacyjne nie są zasłonięte. Urządzenia nie należy kłaść na wzmocniaczach lub innych urządzeniach, które mogą nagrzewać się w czasie pracy. Urządzenie zostało zaprojektowane jako urządzenie ciągłego użytku. Aby całkowicie wyłączyć urządzenie, odłącz wtyczkę zasilania z gniazdka. Odłącz urządzenie, jeżeli nie ma być używane przez dłuższy czas.

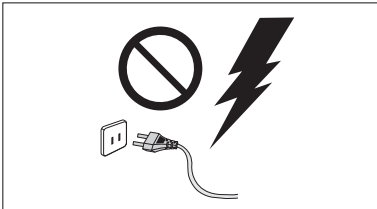

Podczas burzy z piorunami należy odłączyć główną wtyczkę prądu przemiennego z gniazda. Napięcie gwałtownie wzrasta pod wpływem wyładowań atmosferycznych, co może uszkodzić jednostkę.

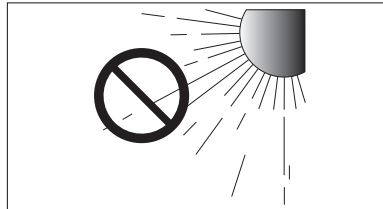

Jednostki nie należy wystawiać bezpośrednio na promienie słońca lub inne źródła ciepła. Mogłoby to doprowadzić do przegrzania i uszkodzenia urządzenia.

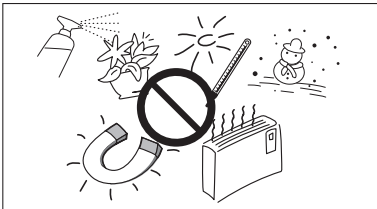

Produkt należy chronić przed wilgocią (np. wazon) i nadmiernym ciepłem (np. z kominka) lub urządzeniami wytwarzającymi silne pole elektromagnetyczne. Jeśli urządzenie nie działa prawidłowo, należy odłączyć kabel zasilania ze źródła prądu zmiennego. Produkt nie jest przeznaczony do użytku przemysłowego. Należy go używać jedynie w celu prywatnym.

Jeśli produkt lub płyta były przechowywane w niskich temperaturach, może wystąpić kondensacja pary wodnej. W przypadku przewożenia odtwarzacza zimą należy odczekać około 2 godzin przed jego użyciem, aż temperatura jednostki osiągnie wartość pokojową.

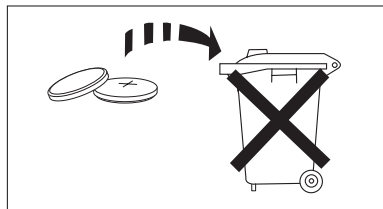

Baterie użyte w tym produkcie zawierają substancje chemiczne szkodliwe dla środowiska. Nie należy wyrzucać baterii razem z innymi odpadkami gospodarstwa domowego. Nie należy wrzucać baterii do ognia. Nie należy dopuszczać do zwarcia ani do przegrzania baterii, ani nie należy ich rozmontowywać. W przypadku nieprawidłowego włożenia baterii istnieje niebezpieczeństwo wybuchu. Nowe baterie powinny być tego samego typu.



**OSTRZEŻENIE: NIE POŁYKAĆ BATERII — RYZYKO POPARZENIA CHEMICZNEGO.**

[Pilot wyposażony w ] Ten produkt zawiera baterię pastylkową.

W przypadku połknięcia baterii pastylkowej może ona spowodować poważne poparzenia chemiczne z dala od dzieci. Jeżeli komora baterii nie zamyka się dokładnie, należy przestać korzystać z produktu i przechowywać z dala od dzieci. W przypadku podejrzenia, że baterie zostały połknięte lub znalazły się wewnątrz jakiejś części ciała, należy niezwłocznie skontaktować się z lekarzem.

# SPIS TREŚCI

## 2 ROZPOCZYNIANIE PRACY

- 2 Informacje dotyczące bezpieczeństwa
- 5 Co zostało dostarczone

## 6 OPISY

- 6 Panel przedni/prawy
- 7 Panel dolny
- 8 Pilot

## 11 INSTALACJA

- 11 Instalacja listwy Soundbar
- 11 Montowanie wspornika ściennego
- 15 Demontaż listwy Soundbar ze ściany

## 16 ZŁĄCZA

- 16 Podłączanie do telewizora
- 16 Podłączanie do telewizora za pomocą cyfrowego kabla optycznego
- 17 TV SoundConnect
- 18 Podłączanie do urządzeń zewnętrznych
- 18 Kabel audio optyczny lub analogowy
- 19 USB

## 21 FUNKCJE

- 21 Tryb wejścia
- 22 Bluetooth
- 26 Aktualizacja oprogramowania

## 28 ROZWIĄZYWANIE PROBLEMÓW

- 28 Rozwiązywanie problemów

## 29 DODATEK

### 29 Dane techniczne

- Rysunki i ilustracje znajdujące się w tej instrukcji obsługi służą wyłącznie jako źródło informacji i mogą różnić się od rzeczywistego wyglądu produktu.
- Istnieje możliwość nałożenia opłaty administracyjnej w przypadku gdy:
  - (a) zostanie wezwany technik, a w urządzeniu nie zostanie stwierdzona żadna wada (tj. w przypadku, gdy użytkownik nie przeczytał niniejszej instrukcji).
  - (b) urządzenie zostanie przyniesione do punktu napraw, a w urządzeniu nie zostanie stwierdzona żadna wada (tj. w przypadku, gdy użytkownik nie przeczytał niniejszej instrukcji).
- Użytkownik zostanie poinformowany o wysokości takiej opłaty administracyjnej przed wykonaniem jakiegokolwiek naprawy lub wizytą technika na miejscu.





# CO ZOSTAŁO DOSTARCZONE

## PRZED PRZECZYTANIEM TEJ INSTRUKCJI OBSŁUGI

Przed przeczytaniem instrukcji obsługi, należy zapoznać się z następującymi pojęciami.

### ► Symbole używane w instrukcji

Symbol	Termin	Definicja
	<b>Przeostroga</b>	Dotyczy sytuacji, w których funkcja nie działa lub ustawienia mogą zostać anulowane.
	<b>Uwaga</b>	Dotyczy wskazówek lub instrukcji na stronie, pomagających w obsłudze każdej funkcji.

Sprawdź, czy dostarczono wszystkie akcesoria przedstawione poniżej.

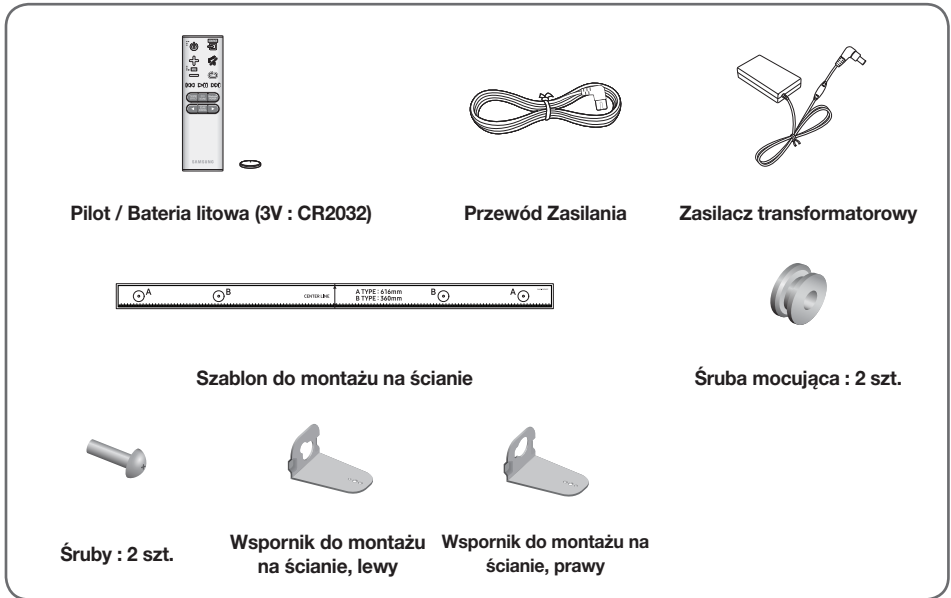

- Wygląd akcesoriów może się nieznacznie różnić od powyższych ilustracji.
- Kabel adaptera Micro USB-USB jest sprzedawany oddzielnie. W celu zakupu należy skontaktować się z Centrum Serwisowym firmy Samsung lub Działem Obsługi Klienta firmy Samsung.

# PANEL PRZEDNI/PRAWY

## 1 Przycisk + / - (Głośność)

Steruje poziomem głośności.

Wartość numeryczna poziomu głośności pojawia się na wyświetlaczu panelu przedniego.

## 2 Przycisk ↗ (Źródło)

Umożliwia wybranie wejścia D.IN, AUX, BT, TV, USB.

- Naciśnięcie i przytrzymanie przycisku ↗ przez ponad 3 sekundy przy włączonym urządzeniu skonfiguruje przycisk tak, aby działał jak przycisk ✖ (Wyciszenie).  
Aby anulować konfigurację przycisku ✖ (Wyciszenie), ponownie naciśnij przycisk ↗ i przytrzymaj przez ponad 3 sekundy.

## 3 Przycisk ⏻ (Zasilanie)

Włącza i wyłącza urządzenie Soundbar.

Prawa strona listwy Soundbar

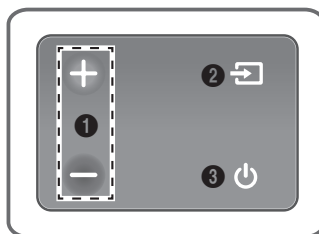

**Wyświetlacz** ■

■ **Czujnik Pilota**

Wyświetla bieżący słuchania.



- Przy podłączeniu przewodu prądu zmiennego przycisk zasilania zadziała w ciągu od 4 do 6 sekund.
- Po włączeniu zasilania tego urządzenia nastąpi 4-5 sekundowe opóźnienie przed odtworzeniem dźwięku.
- Aby odtwarzać dźwięk tylko z zestawu Soundbar, należy wyłączyć głośniki telewizora w menu Audio Setup telewizora. Należy zapoznać się z instrukcją obsługi telewizora.

# PANEL DOLNY

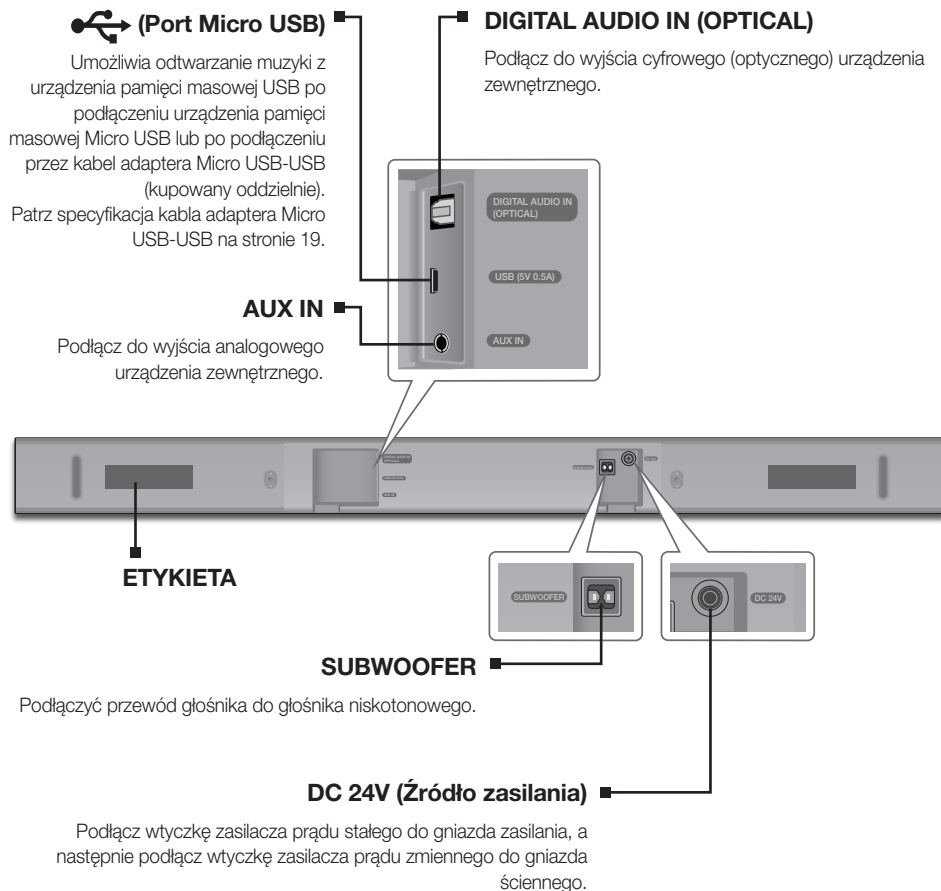

- Podczas odłączania kabla zasilania zasilacza od gniazda ściennego należy trzymać go za wtyczkę. Nie ciągnij kabla.
- Nie podłączaj tego urządzenia lub innych podzespołów do gniazda prądu zmiennego, dopóki nie zostaną wykonane połączenia pomiędzy wszystkimi podzespołami.
- Zasilacz transformatorowy musi leżeć płasko na stole lub podłodze. Jeśli zasilacz transformatorowy zostanie powieszony gniazdem przewodu sieciowego w górę, do wnętrza zasilacza może się dostać woda lub inne ciała obce i spowodować jego niepoprawne działanie.

## PILOT

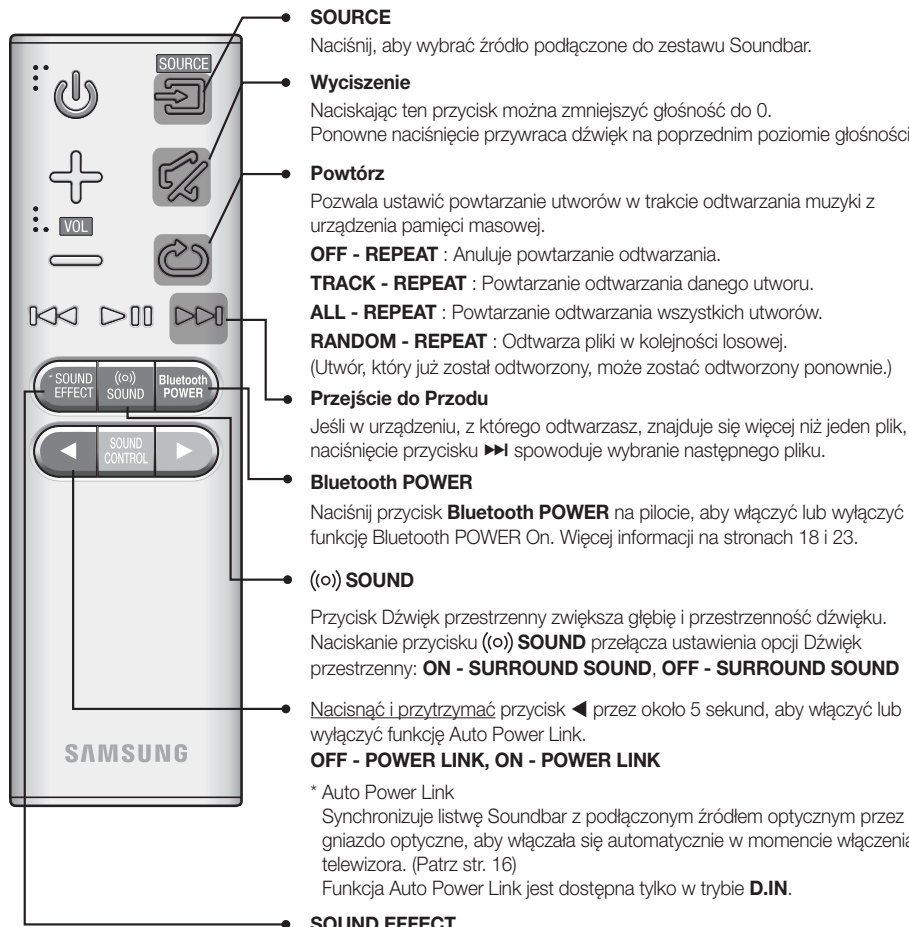

## \* Auto Power Link

Synchronizuje listwę Soundbar z podłączonym źródłem optycznym przez gniazdo optyczne, aby włączała się automatycznie w momencie włączenia telewizora. (Patrz str. 16)

Funkcja Auto Power Link jest dostępna tylko w trybie **D.IN**.

**SOUND EFFECT**

Dostępnych jest 6 trybów efektów dźwiękowych: **STANDARD (Oryginalny Dźwięk), MUSIC, CLEAR VOICE, SPORTS, MOVIE** i **NIGHT** — w zależności od typu odtwarzanej treści.

Wybierz tryb **STANDARD**, aby odtwarzać oryginalny dźwięk.

\* **DRC (Dynamic Range Control)**

Umożliwia dynamiczne sterowanie brzmieniem dźwięku w standardzie Dolby Digital.

Aby włączyć lub wyłączyć funkcję DRC (Dynamic Range Control), naciśnij i przytrzymaj przycisk **SOUND EFFECT** przez 5 sekund, gdy urządzenie znajduje się w stanie STANDBY.

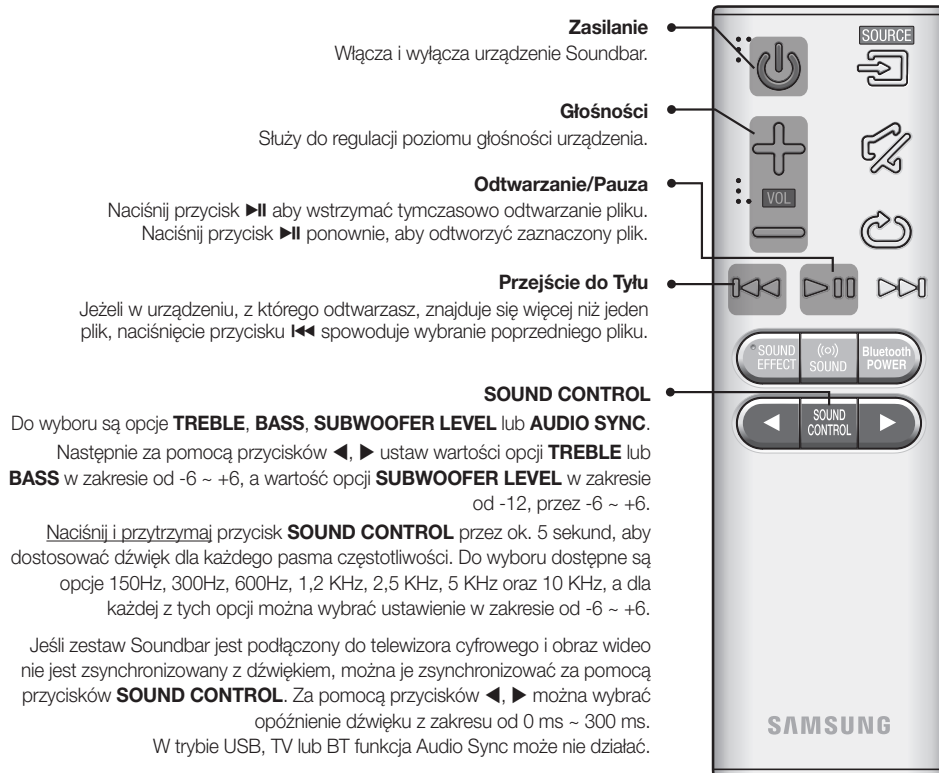

- Telewizor można obsługiwać za pomocą pilota telewizora.

## ► Sterowanie listwą Soundbar za pomocą pilota telewizora

1. Naciśnij i przytrzymaj przycisk **(Ⓞ) SOUND** przez co najmniej 5 sekund, gdy listwa Soundbar jest włączona.
2. Na wyświetlaczu listwy Soundbar pojawi się napis „ON - TV REMOTE”.
3. W menu telewizora, aby dźwięki z telewizora były emitowane przez głośnik zewnętrzny.



- W trakcie korzystania z tej funkcji żadne przyciski nie są obsługiwane, z wyjątkiem przycisków **VOL +/-** oraz przycisku  (Wyciszenie).
- Menu opcji mogą się różnić w zależności od modelu i producenta telewizora. Więcej informacji znajduje się w instrukcji obsługi telewizora.
- Funkcja ta nie jest dostępna jeśli listwa Soundbar znajduje się w trybie TV SoundConnect.
- Funkcja jest obsługiwana przez urządzenia następujących producentów:
  - VIZIO, LG, Sony, Sharp, PHILIPS, PANASONIC, TOSHIBA, GRUNDIG, Hisense, RCA
  - Funkcja może nie być obsługiwana przez pilota w zależności od jego marki.
- Aby wyłączyć tę opcję, należy nacisnąć i przytrzymać przycisk **(Ⓞ) SOUND** przez 5 sekund. Na wyświetlaczu listwy Soundbar pojawi się napis „OFF - TV REMOTE”.

## WKŁADANIE BATERII DO PILOTA

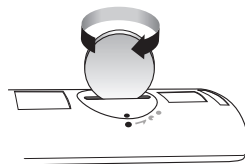
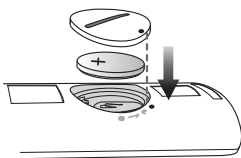
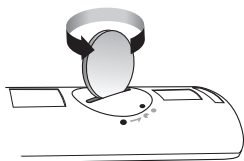

1. Przy użyciu odpowiedniej monety obróć pokrywę komory baterii pilota w kierunku przeciwnym do ruchu wskazówek zegara, aby ją zdjąć, jak pokazano na powyższym rysunku.
2. Włóż baterię litową 3V. Należy ją włożyć tak, aby biegun dodatni (+) był skierowany do góry. Załóż pokrywę na komorę baterii tak, aby znaki '+' znajdowały się tuż obok siebie, jak pokazano na powyższym rysunku.
3. Przy użyciu odpowiedniej monety obróć maksymalnie pokrywę komory baterii pilota w prawo, aż zostanie zablokowana.

# INSTALACJA LISTWY SOUNDBAR

## MONTOWANIE WSPORNIKA ŚCIENNEGO

### ► Środki ostrożności przy instalacji

- Należy montować wyłącznie na pionowych ścianach.
- Do instalacji unikać miejsc wysokiej temperatury i wilgotności w przeciwnym razie ściana może nie utrzymać urządzenia.
- Należy sprawdzić nośność ściany. Jeśli ściana nie jest wystarczająco mocna, aby udźwignąć urządzenie, należy ją wzmocnić lub zainstalować urządzenie na innej ścianie, która może udźwignąć ciężar urządzenia.
- Należy zakupić i zastosować wkręty mocujące lub kotwy odpowiednie do rodzaju posiadanej ściany (płyty gipsowej, płyty żelaznej, drewna itd.). W miarę możliwości należy zamontować wkręty wsporcze w kolkach w ścianie.
- Należy zakupić odpowiednie wkręty zależnie od typu i grubości ściany, na której zostanie zamontowana listwa Soundbar.
  - Średnica : M5
  - Długość : zalecane 35 mm lub dłuższe
- Podłączyć przewody z urządzenia do urządzeń zewnętrznych przed zamontowaniem urządzenia na ścianie.
- Pamiętaj, aby wyłączyć jednostkę przed instalacją i odłączyć ją od gniazdka zasilania. W przeciwnym razie mogłoby dojść do porażenia prądem elektrycznym.

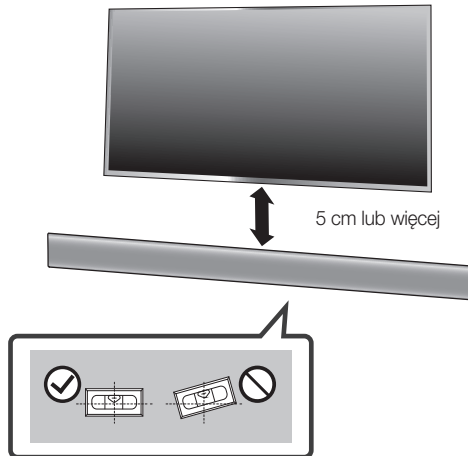

#### 1. Umieścić element **Szablon do montażu na ścianie** na powierzchni ściany.

- Element **Szablon do montażu na ścianie** musi być ustawiony poziomo.
- Jeśli telewizor jest zamontowany na ścianie, listwę Soundbar należy przymocować co najmniej 5 cm poniżej telewizora.

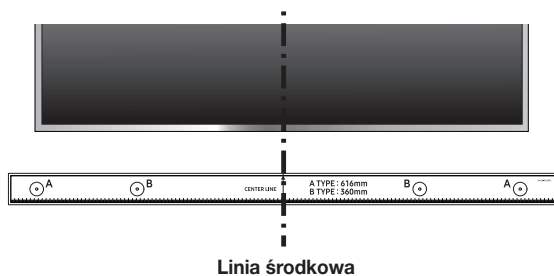

Linia środkowa

2. Wyrównać oznaczenie **Linia środkowa** papierowego szablonu z linią środkową telewizora (jeżeli listwa Soundbar jest montowana poniżej telewizora), a następnie przymocować taśmą do ściany element **Szablon do montażu na ścianie**.



- Jeżeli listwa nie jest mocowana poniżej telewizora, należy ustawić oznaczenie **Linia środkowa** na środku obszaru instalacji.

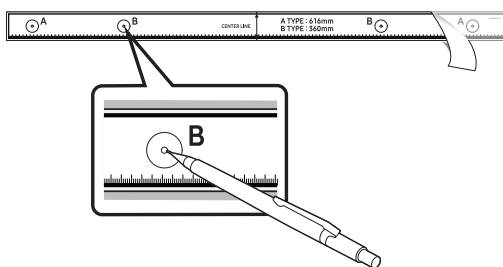

3. Zaznaczyć długopisem lub ostrym ołówkiem na ścianie miejsca wiercenia otworów na śruby wsporcze, wkładając czubek długopisu lub ołówka w otwory **B-TYPE** na obu końcach szablonu. Następnie zdemontować element **Szablon do montażu na ścianie**.
4. Używając wiertła odpowiedniej wielkości, wywiercić w ścianie otwory w zaznaczonych miejscach.



- Jeżeli oznaczenia nie odpowiadają położeniu kółków, należy włożyć w otwory odpowiednie kotwy przed umieszczeniem w nich śrub wsporczych. Jeżeli stosowane są kotwy, należy wywiercić odpowiednio duże otwory.



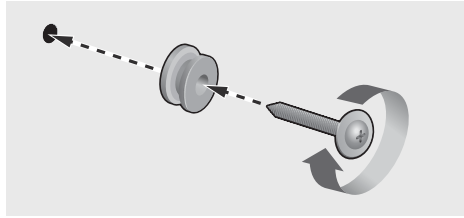

5. W każdy element **Śruba mocująca** wcisnąć śrubę (sprzedawane oddzielnie), a następnie mocno wkręcić ją w otwór śruby w sporczej.

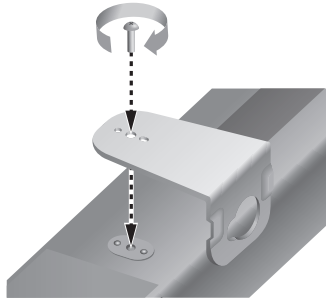

6. Za pomocą dwóch **Śrub** (M4 × L12) przymocować element **Wspornik do montażu na ścianie, lewy i Prawy** do dolnej powierzchni listwy Soundbar. W celu jak najlepszego dopasowania wypustki na listwie Soundbar powinny znaleźć się w otworach na wspornikach.



Tylna strona listwy Soundbar

Prawy koniec listwy Soundbar

- Podczas montażu należy pamiętać, by wieszak stanowiący część elementu **Wspornik do montażu na ścianie** skierowany był do tyłu.



Wspornik do montażu na ścianie, prawy

Wspornik do montażu na ścianie, lewy

- Kształt wsporników prawego i lewego jest inny. Należy zamontować je w odpowiednich miejscach.

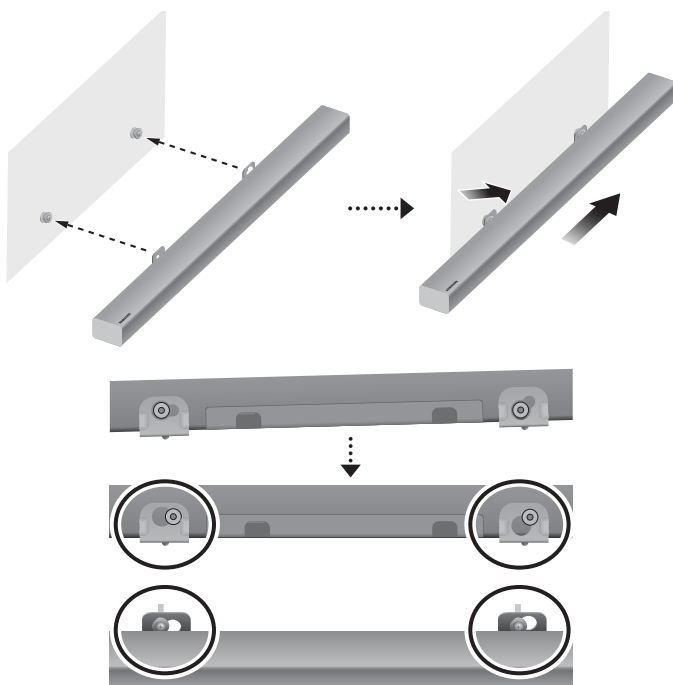

7. Zamontować listwę Soundbar z przymocowanym elementem **Wspornik do montażu na ścianie**, zawieszając **Wspornik do montażu na ścianie** na elementach **Śruba mocująca** na ścianie.



- Lekko przechylić listwę Soundbar, aby lby obu elementów **Śruba mocująca** znalazły się w otworach elementu **Wspornik do montażu na ścianie**. Przesunąć listwę Soundbar w kierunku, jaki wskazuje strzałka, aby oba końce zostały mocno przytwierdzone do ściany.

## DEMONTAŻ LISTWY SOUNDBAR ZE ŚCIANY

1. Aby zdjąć listwę Soundbar ze ściany, należy popchnąć ją w kierunku, jaki wskazuje strzałka, a następnie odciągnąć od ściany, jak pokazano na rysunku.

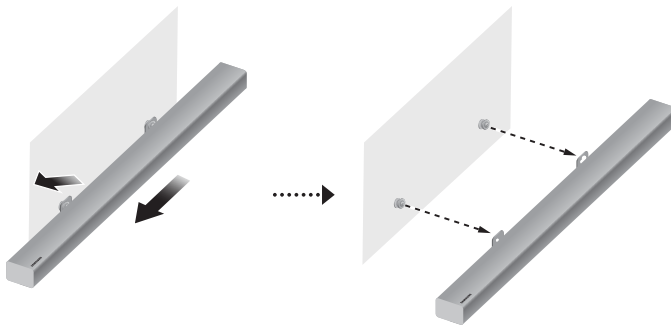

- Nie należy zawieszać się na zamontowanym urządzeniu i należy unikać jego uderzenia oraz upuszczania.
- Zamocuj urządzenie solidnie na ścianie tak, aby nie spadło. Upadek urządzenia może doprowadzić do obrażeń ciała użytkownika lub uszkodzenia produktu.
- Po zainstalowaniu urządzenia na ścianie należy się upewnić, że nie istnieje możliwość pociągnięcia kabli połączeniowych przez dzieci.
- Aby zapewnić optymalne działanie urządzenia zamontowanego na ścianie, system głośników należy zamontować co najmniej 5 cm pod telewizorem, jeśli jest on także zamontowany na tej ścianie.
- Ze względów bezpieczeństwa, jeśli urządzenie nie jest zamontowane na ścianie, należy je umieścić na wytrzymałej, płaskiej powierzchni, nie stwarzającej ryzyka spadnięcia.



- Nie podłączaj kabla zasilania tego produktu lub telewizora do gniazda ściennego do momentu, aż zostaną wykonane wszystkie połączenia pomiędzy komponentami.
- Przed przeniesieniem lub instalacją produktu należy wyłączyć urządzenie i odłączyć przewód zasilający.

## PODŁĄCZANIE DO TELEWIZORA



- Ważne: Przed rozpoczęciem należy się upewnić, że w pilocie znajduje się bateria. Instrukcje znajdują się na str. 10.

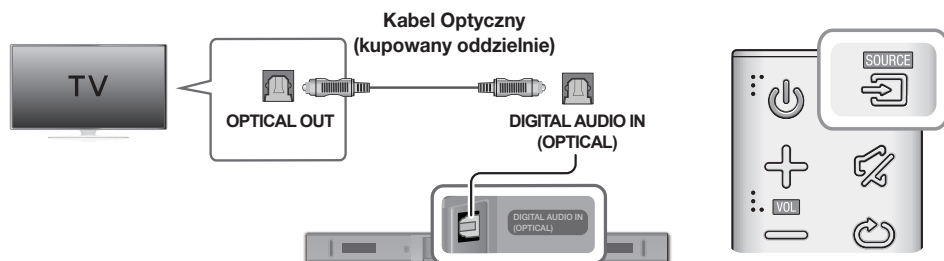

## PODŁĄCZANIE DO TELEWIZORA ZA POMOCĄ CYFROWEGO KABLA OPTYCZNEGO



1. Połącz gniazdo **DIGITAL AUDIO IN (OPTICAL)** na listwie Soundbar z gniazdem wyjścia optycznego OPTICAL OUT na telewizorze za pomocą cyfrowego kabla optycznego (kupowany oddzielnie).
2. Naciśnij przycisk  po prawej stronie listwy Soundbar lub przycisk **SOURCE** na pilocie i wybierz tryb **D.IN**.

### ► Auto Power Link

W przypadku podłączenia urządzenia głównego do telewizora za pomocą kabla optycznego (kupowany oddzielnie) ustaw funkcję Auto Power na opcję ON, aby listwa Soundbar była automatycznie włączana po włączeniu telewizora.

1. Połącz listwę Soundbar z telewizorem za pomocą cyfrowego kabla optycznego (kupowany oddzielnie).
2. Naciśnij przycisk  na górnym panelu urządzenia głównego lub przycisk **SOURCE** na pilocie, aby wybrać tryb **D.IN**.
3. Naciśnij i przytrzymaj przez 5 sekund przycisk  na pilocie, aby włączyć bądź wyłączyć funkcję Auto Power Link.



- Domyślnie funkcja Auto Power Link jest włączona.
- W zależności od podłączonego urządzenia funkcja Auto Power Link może nie działać.

## TV SOUNDCONNECT

Dźwięk z telewizora można odtwarzać przez zestaw Soundbar podłączony do telewizora firmy Samsung, który obsługuje funkcję TV SoundConnect.



1. Włącz telewizor firmy Samsung i zestaw Soundbar.
2. Naciśnij przycisk  po prawej stronie listwy Soundbar lub przycisk **SOURCE** na pilocie i wybierz tryb **TV**.
3. Na ekranie telewizora zostanie wyświetlone pytanie, czy włączyć funkcję TV SoundConnect.
4. Wybierz opcję **<Tak>**, aby zakończyć podłączanie telewizora do listwy Soundbar pilotem telewizora.



- Jeśli proces połączenia TV SoundConnect się nie powiedzie, należy przejść do menu SoundConnect w menu Dźwięk telewizora, wybrać opcję **Dodaj nowe urządzenie** i ustawić opcję **Dodaj nowe urządzenie** na wartość **Wi..** Następnie spróbować ponownie.
- Przełączenie trybu zestawu Soundbar z telewizyjnego na inny spowoduje automatyczne wyłączenie funkcji TV SoundConnect.
- Aby połączyć zestaw Soundbar z innym telewizorem, należy najpierw zakończyć istniejące połączenie.
- Aby zakończyć istniejące połączenie, należy nacisnąć i przytrzymać przycisk **▶||** na pilocie przez 5 sekund lub przełączyć w inny tryb. Aby połączyć z innym telewizorem, należy wykonać czynności opisane w krokach od 1 do 4 powyżej.



- Funkcja TV SoundConnect (SoundShare) jest obsługiwana przez niektóre telewizory firmy Samsung wprowadzone do sprzedaży w 2012 roku. Przed rozpoczęciem sprawdź, czy dany telewizor obsługuje funkcję TV SoundConnect (SoundShare). (Aby uzyskać więcej informacji, patrz instrukcja obsługi telewizora).
- Jeśli dany telewizor firmy Samsung został wprowadzony do sprzedaży przed 2014 rokiem, sprawdź menu ustawień zestawu SoundShare.
- Jeśli odległość pomiędzy telewizorem a zestawem Soundbar jest większa niż 10 m, połączenie może być niestabilne lub dźwięk może być przerywany. W takim przypadku należy zmienić ustawienie telewizora lub zestawu Soundbar, tak aby znajdowały się w zasięgu działania, a następnie ponownie ustawić połączenie TV SoundConnect.
- Zasięg działania funkcji TV SoundConnect
  - Zalecany zasięg kojarzenia: w promieniu 2 m
  - Zalecany zasięg działania: w promieniu 10 m
- Przyciski Odtwarzaj/Wstrzymaj, Następny oraz Poprzedni na listwie Soundbar lub pilocie listwy Soundbar nie sterują telewizorem.

## ► Korzystanie z funkcji Bluetooth POWER On

Funkcja Bluetooth POWER On jest dostępna po pomyślnym podłączeniu listwy Soundbar do zgodnego z Bluetooth telewizorem przy użyciu funkcji TV SoundConnect. Gdy funkcja Bluetooth POWER On jest włączona, wyłączenie lub włączenie podłączonego telewizora spowoduje również wyłączenie lub włączenie listwy Soundbar.

1. Podłącz telewizor do listwy Soundbar, korzystając z funkcji TV SoundConnect.
2. Naciśnij przycisk **Bluetooth POWER** na zestawie Soundbar i na pilocie. Na wyświetlaczu zestawu Soundbar zostanie wyświetlony komunikat **"ON - BLUETOOTH POWER"**.
  - **ON - BLUETOOTH POWER** : Włączenie lub wyłączenie telewizora spowoduje włączenie lub wyłączenie zestawu Soundbar.
  - **OFF - BLUETOOTH POWER** : Zestaw Soundbar wyłączy się tylko po wyłączeniu telewizora.



- Ta funkcja jest obsługiwana tylko w niektórych telewizorach Samsung wprowadzonych do sprzedaży od roku 2013.

# PODŁĄCZANIE DO URZĄDZEŃ ZEWNĘTRZNYCH

## KABEL AUDIO OPTYCZNY LUB ANALOGOWY

To urządzenie jest wyposażone w jedno cyfrowe wejściowe gniazdo optyczne i jedno gniazdo wejściowe audio analogowe (AUX), co umożliwi połączenie z urządzeniami zewnętrznymi na dwa sposoby.

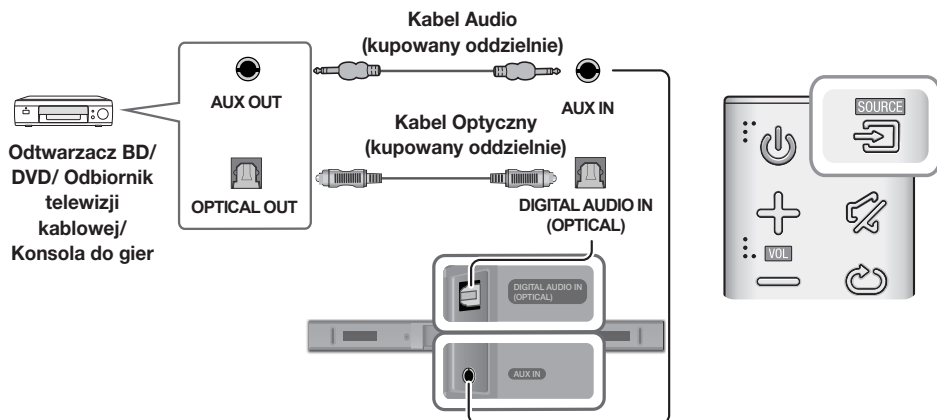

### ► Kabel AUX

1. Połącz gniazdo **AUX IN** (Audio) na urządzeniu głównym z gniazdem AUDIO OUT na urządzeniu źródłowym za pomocą kabla audio.
2. Naciśnij przycisk  po prawej stronie listwy Soundbar lub przycisk **SOURCE** na pilocie i wybierz tryb **AUX**.

### ► Kabel Optyczny

1. Połącz gniazdo **DIGITAL AUDIO IN (OPTICAL)** na urządzeniu głównym z gniazdem wyjścia optycznego OPTICAL OUT na urządzeniu źródłowym za pomocą cyfrowego kabla optycznego (kupowany oddzielnie).
2. Naciśnij przycisk  po prawej stronie listwy Soundbar lub przycisk **SOURCE** na pilocie i wybierz tryb **D.IN**.

## USB

Za pomocą listwy Soundbar można odtwarzać pliki muzyczne zapisane na urządzeniach pamięci masowej.

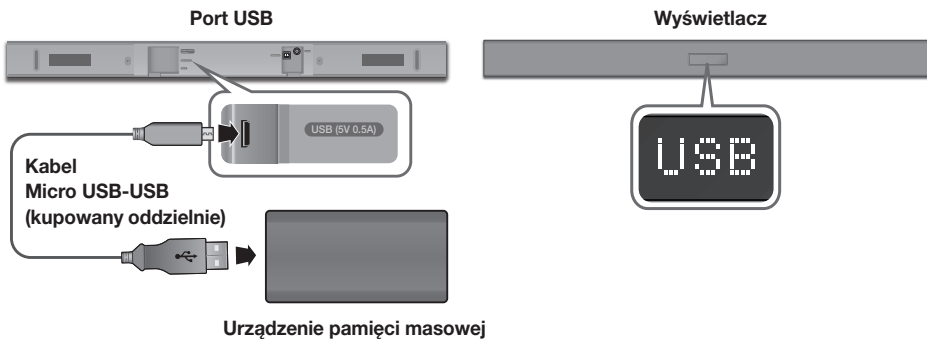

1. Podłącz kabel adaptera Micro USB-USB z męską wtyczką Micro USB 2.0 (typu B) na jednym końcu i standardowym wtykiem żeńskim 2.0 USB (typu A) na drugim końcu do gniazda Micro USB na listwie Soundbar.



- Kabel adaptera Micro USB-USB jest sprzedawany oddzielnie. W celu zakupu należy skontaktować się z Centrum Serwisowym firmy Samsung lub Działem Obsługi Klienta firmy Samsung.

2. Podłącz żeński wtyk kabla do urządzenia pamięci masowej.
3. Naciśnij przycisk  po prawej stronie listwy Soundbar lub przycisk **SOURCE** na pilocie i wybierz tryb **USB**.
4. Na ekranie zostanie wyświetlony komunikat **USB**.
  - Proces podłączenia listwy Soundbar do urządzenia pamięci masowej jest zakończony.
  - Listwa Soundbar wyłączy się automatycznie, jeśli przez ponad 5 minut nie będzie połączona z urządzeniem pamięci masowej.

### ► Przed podłączeniem urządzenia pamięci masowej

Pamiętaj o poniższych wartościach:

- Nazwy plików zapisanych na urządzeniu pamięci masowej o długości przekraczającej 10 znaków nie pojawią się na wyświetlaczu listwy Soundbar.
- Ten produkt może nie być zgodny z pewnymi typami nośników pamięci USB.
- Obsługiwane są systemy plików FAT16 i FAT32.
  - System plików NTFS nie jest obsługiwany.
- Podłącz urządzenia pamięci masowej do portu USB produktu za pomocą kabla adaptera USB z wtyczką Micro USB 2.0 i standardowym wtykiem żeńskim 2.0 USB. W przeciwnym razie może wystąpić problem z kompatybilnością.
- Nie podłączaj wielu urządzeń pamięci masowej do produktu za pośrednictwem czytnika kart USB z wieloma gniazdami. Może on nie działać prawidłowo.
- Nie są obsługiwane protokoły PTP aparatów cyfrowych.
- Podczas przesyłania plików nie usuwaj urządzenia pamięci masowej.
- Urządzenie nie odtwarza plików muzycznych z zabezpieczeniem DRM (MP3, WMA) z wtyrny komercyjnych.
- Nie są obsługiwane zewnętrzne dyski twarde.
- Nie są obsługiwane przenośne urządzenia telefoniczne.

## ZŁĄCZA

- Lista zgodności:

Rozszerzenie	Kodek	Częstotliwość próbkowania	Szybkość transmisji
*.mp3	MPEG 1 Layer2	16KHz ~ 48KHz	80 ~ 320 kb/s
	MPEG 1 Layer3	16KHz ~ 48KHz	80 ~ 320 kb/s
	MPEG 2 Layer3	16KHz ~ 48KHz	80 ~ 320 kb/s
	MPEG 2.5 Layer3	16KHz ~ 48KHz	80 ~ 320 kb/s
*.wma	Wave_Format_MSAudio1	16KHz ~ 48KHz	56 ~ 128 kb/s
	Wave_Format_MSAudio2	16KHz ~ 48KHz	56 ~ 128 kb/s
*.aac	AAC	16KHz ~ 96KHz	48 ~ 320 kb/s
	AAC-LC	16KHz ~ 96KHz	128 ~ 192 kb/s 5.1-kanalowy 320 kb/s
	HE-AAC	24KHz ~ 96KHz	48 ~ 64 kb/s 5.1-kanalowy 160 kb/s
*.wav	-	16KHz ~ 48KHz	do 3000 kb/s
*.ogg	OGG 1.1.0	16KHz ~ 48KHz	50 ~ 500 kb/s
*.flac	FLAC 1.1.0, FLAC 1.2.1	16KHz ~ 96KHz	do 3000 kb/s



- Jeżeli na urządzeniu pamięci masowej zapisanych jest zbyt wiele folderów i plików, uzyskanie dostępu do nich i odtworzenie ich przez listwę Soundbar może zająć trochę czasu.



# TRYB WEJŚCIA

Naciśnij przycisk  po prawej stronie urządzenia głównego lub przycisk **SOURCE** na pilocie i wybierz żądany tryb.



Prawy koniec listwy Soundbar

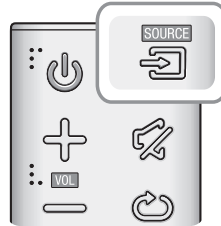

Tryb wejścia	Wyświetlacz
Cyfrowe wejście optyczne	<b>D.IN</b>
Wejście AUX	<b>AUX</b>
Tryb BLUETOOTH	<b>BT</b>
TV SoundConnect	<b>TV</b>
Tryb USB	<b>USB</b>

## FUNKCJA AUTO POWER DOWN

Urządzenie wyłącza się automatycznie w następujących warunkach:

- Tryb D.IN/BT/TV/USB
  - Jeżeli przez 5 minut nie zostanie odebrany żaden sygnał audio.
- Tryb AUX
  - Jeśli przez 5 minut nie zostanie podłączony przewód AUX.
  - Jeżeli po podłączeniu przewodu do gniazda AUX przez 8 godzin nie zostanie naciśnięty żaden PRZYCISK. (Funkcję Auto Power Down można wyłączyć tylko w tym przypadku.)

Aby wyłączyć funkcję Auto Power Down w czasie pracy w trybie **AUX**, należy nacisnąć przycisk **▶||** i przytrzymać go przez 5 sekund. Na wyświetlaczu zostanie wyświetlony komunikat **ON - AUTO POWER DOWN / OFF - AUTO POWER DOWN**.

# BLUETOOTH

Urządzenie Bluetooth można podłączyć do listwy Soundbar i bezprzewodowo słuchać muzyki w standardzie stereo.

## ŁĄCZENIE SYSTEMU SOUNDBAR Z URZĄDZENIEM BLUETOOTH

Sprawdź, czy urządzenie Bluetooth obsługuje funkcję zestawu słuchawek stereo obsługującego funkcję Bluetooth.

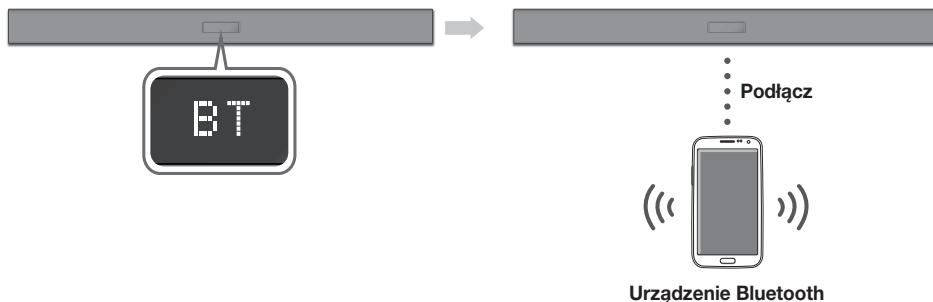

- Naciśnij przycisk  po prawej stronie listwy Soundbar lub przycisk **SOURCE** na pilocie i wybierz tryb **BT**.
  - Na przednim wyświetlaczu listwy Soundbar zostanie wyświetlony komunikat **BT READY**.
- Wybierz menu Bluetooth na urządzeniu Bluetooth, które ma być podłączone. (Patrz instrukcja obsługi urządzenia Bluetooth.)
- Wybierz „**[AV] Samsung Soundbar Kxxx K-Series**” z listy.
  - Gdy zestaw Soundbar jest podłączony do urządzenia Bluetooth, na przednim panelu zostanie wyświetlony komunikat **[Nazwa urządzenia Bluetooth] → BT**.
  - Nazwa urządzenia może być wyświetlona tylko w języku angielskim. Nazwa napisana w innym języku zostanie podkreślona „\_”.
  - Jeżeli kojarzenie urządzenia Bluetooth z systemem Soundbar nie powiodło się, usuń poprzednią pozycję „**[AV] Samsung Soundbar Kxxx K-Series**” z listy znalezioną przez urządzenie Bluetooth i przeprowadź ponowne wyszukiwanie systemu Soundbar.
- Odtwórz muzykę na podłączonym urządzeniu.
  - Można słuchać muzyki odtwarzanej w podłączonym urządzeniu Bluetooth z systemu Soundbar.
  - W trybie **BT** funkcje: Odtwarzaj/Wstrzymaj/Następny/Poprzedni nie są dostępne. Funkcje te jednak są dostępne w urządzeniach Bluetooth z obsługą AVRCP.



- Jeśli podczas podłączania urządzenia Bluetooth zostanie wyświetlone żądanie wprowadzenia kodu PIN, wprowadź <0000>.
- Jednorazowo może być skojarzone tylko jedno urządzenie Bluetooth.
- Połączenie Bluetooth zostanie przerwane w przypadku wyłączenia zestawu Soundbar.
- Zestaw Soundbar może nieprawidłowo wykonać operację wyszukiwania lub połączenia Bluetooth w poniższych przypadkach:
  - Jeżeli wokół systemu Soundbar występuje silne pole elektryczne.
  - Jeżeli kilka urządzeń Bluetooth jest skojarzonych z systemem Soundbar jednocześnie.
  - Jeżeli urządzenie Bluetooth jest wyłączone, nie znajduje się na właściwym miejscu lub działa nieprawidłowo.
- Należy pamiętać, że urządzenia takie jak kuchenki mikrofalowe, adaptery bezprzewodowej sieci LAN, lampy fluorescencyjne oraz kuchenki gazowe wykorzystują ten sam zakres częstotliwości, co urządzenie Bluetooth, co może powodować zakłócenia elektryczne.
- Zestaw Soundbar obsługuje dane SBC (44,1 kHz, 48 kHz).
- Należy podłączać tylko urządzenia Bluetooth obsługujące funkcję A2DP (AV).
- Nie można podłączać zestawu Soundbar do urządzenia Bluetooth, obsługującego tylko funkcję HF (z zestawem słuchawkowym).
- Po skojarzeniu listwy Soundbar z urządzeniem Bluetooth wybranie opcji „[AV] Samsung Soundbar Kxxx K-Series” z listy zeskanowanych urządzeń spowoduje automatyczne przełączenie listwy Soundbar w tryb **BT**.
  - Dostępne wtedy, gdy zestaw Soundbar znajduje się na liście urządzeń połączonych z urządzeniem Bluetooth. (Urządzenie Bluetooth i zestaw Soundbar muszą być wcześniej co najmniej raz połączone).
- Zestaw Soundbar zostanie wyświetlony na liście wyszukiwanych urządzeń urządzenia Bluetooth tylko wtedy, gdy na zestawie Soundbar wyświetlony jest komunikat **BT READY**.
- W trybie TV SoundConnect nie można połączyć zestawu Soundbar z innym urządzeniem Bluetooth.

## BLUETOOTH POWER ON (BLUETOOTH POWER)

Jeżeli uprzednio sparowane urządzenie Bluetooth spróbuje się połączyć z listwą Soundbar, kiedy funkcja Bluetooth POWER On jest włączona, a listwa Soundbar jest wyłączona, wówczas listwa Soundbar automatycznie się włączy.

1. Naciśnij przycisk **Bluetooth POWER** na pilocie, kiedy listwa Soundbar jest włączona.
2. Na wyświetlaczu listwy Soundbar pojawi się komunikat **ON - BLUETOOTH POWER**.

## ODŁĄCZANIE URZĄDZENIA BLUETOOTH OD SYSTEMU SOUNDBAR

Urządzenia Bluetooth można odłączyć od systemu Soundbar. Aby zapoznać się z instrukcją, należy przeczytać podręcznik użytkownika urządzenia Bluetooth.

- System Soundbar zostanie odłączony.
- Gdy system Soundbar jest odłączony od urządzenia Bluetooth, na przednim wyświetlaczu systemu Soundbar pojawi się komunikat **BT DISCONNECTED**.

## ODŁĄCZANIE SYSTEMU SOUNDBAR OD URZĄDZENIA BLUETOOTH

Naciśnij przycisk **SOURCE** na pilocie lub przycisk  po prawej stronie produktu, aby przełączyć z trybu **BT** (Bluetooth) w inny lub wyłączyć listwę Soundbar.

- Podłączone urządzenie Bluetooth będzie przez pewien czas czekało na odpowiedź z systemu Soundbar, po czym zakończy połączenie. (Czas odłączenia może się różnić w zależności od urządzenia Bluetooth)



- W trybie połączenia Bluetooth połączenie Bluetooth może zostać utracone, jeśli odstęp pomiędzy systemem Soundbar a urządzeniem Bluetooth przekracza odległość 10 m.
- System Soundbar wyłącza się automatycznie po 5 minutach w trybie gotowości.

## ► Więcej informacji o połączeniu Bluetooth

Bluetooth to technologia umożliwiająca urządzeniom posiadającym funkcję Bluetooth łatwą interakcję ze sobą za pomocą bezprzewodowego połączenia o krótkim zasięgu.

- Urządzenia Bluetooth mogą powodować szum lub nieprawidłowe działanie, w zależności od sposobu użycia, jeżeli:
  - Część urządzenia jest w kontakcie z systemem odbioru/transmisji urządzenia Bluetooth lub systemu Soundbar.
  - Z powodu wahań pola elektrycznego powstałych na skutek przeszkód takich jak ściany, narożniki lub ścianki działowe.
  - W przypadku narażenia urządzenia na zakłócenia elektryczne pochodzące od urządzeń korzystających z tej samej częstotliwości, takich jak sprzęt medyczny, kuchenki mikrofalowe lub urządzenie bezprzewodowe LAN.
- System Soundbar należy kojarzyć z urządzeniem Bluetooth zachowując niewielką odległość pomiędzy nimi.
- Im większa odległość pomiędzy systemem Soundbar a urządzeniem Bluetooth, tym gorsza jakość. Jeżeli odległość przekroczy zasięg roboczy Bluetooth, nastąpi utrata połączenia.
- W obszarach słabego odbioru łączność Bluetooth może nie działać poprawnie.
- Połączenie Bluetooth działa tylko w pobliżu zestawu. Połączenie zostaje automatycznie przerwane w przypadku odległości przekraczającej ten zasięg. Nawet w tym zasięgu jakość dźwięku może ulec pogorszeniu z powodu przeszkód takich jak ściany lub drzwi.
- To urządzenie bezprzewodowe może powodować zakłócenia elektryczne podczas pracy.

## KORZYSTANIE Z APLIKACJI SAMSUNG AUDIO REMOTE

### ► Instalowanie aplikacji Samsung Audio Remote

Aby obsługiwać listwę Soundbar przy pomocy aplikacji Samsung Audio Remote zainstalowanej na urządzeniu przenośnym, należy ją pobrać ze strony sklepu Google Play.

Hasło wyszukiwania : Samsung Audio Remote



### ► Uruchamianie aplikacji Samsung Audio Remote

Aby uruchomić aplikację Samsung Audio Remote, należy dotknąć ikony Audio Remote na urządzeniu przenośnym i postępować zgodnie z wyświetlanymi instrukcjami.



- Aplikacja Samsung Audio Remote jest obsługiwana tylko na smartfonach i urządzeniach przenośnych z systemem operacyjnym Android w wersji 3.0 lub nowszej.

# AKTUALIZACJA OPROGRAMOWANIA

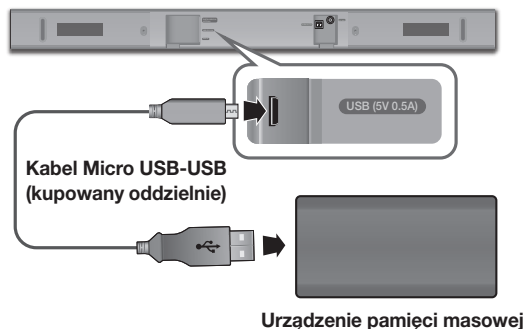

Firma Samsung może w przyszłości zapewniać aktualizacje oprogramowania wewnętrznego listwy Soundbar.

Jeśli aktualizacja będzie dostępna, oprogramowanie wbudowane można zaktualizować, podłączając urządzenie pamięci masowej, na którym zapisano aktualizację oprogramowania, do portu USB listwy Soundbar.

Jeśli aktualizacja zawiera kilka plików, należy zapisywać je na urządzeniu pamięci masowej pojedynczo i aktualizować oprogramowanie wbudowane za pomocą jednego pliku na raz.

Aby uzyskać więcej informacji na temat pobierania plików aktualizacji, należy odwiedzić stronę [Samsung.com](http://Samsung.com) lub skontaktować się z centrum obsługi telefonicznej Samsung.

## PROCEDURA AKTUALIZACJI

1. Podłącz kabel adaptera Micro USB-USB z męską wtyczką Micro USB 2.0 (typu B) na jednym końcu i standardowym wtykiem żeńskim 2.0 USB (typu A) na drugim końcu do gniazda Micro USB na listwie Soundbar.



- Kabel adaptera Micro USB-USB jest sprzedawany oddzielnie. W celu zakupu należy skontaktować się z Centrum Serwisowym firmy Samsung lub Działem Obsługi Klienta firmy Samsung.

2. Aby pobrać oprogramowanie dla produktu, należy wykonać opisane poniżej czynności: Należy przejść do witryny firmy Samsung pod adresem [samsung.com/sec](http://samsung.com/sec) → wyszukać model urządzenia i wybrać opcję obsługi klienta (nazwa opcji może się zmienić).
3. Zapisz pobrane oprogramowanie na dysku przenośnym USB, a następnie wybierz opcję „Wyodrębnij tutaj”, aby rozpakować folder.
4. Wyłącz listwę Soundbar i podłącz urządzenie pamięci masowej z aktualizacją oprogramowania do żeńskiego gniazda kabla adaptera Micro USB.
5. Włącz listwę Soundbar. W ciągu 3 minut wyświetli się okno **UPDATE** i rozpocznie się proces aktualizacji.
6. Po jej zakończeniu urządzenie Soundbar wyłączy się. W tym stanie naciśnij i przytrzymaj przycisk **▶||** na pilocie przez 5 sekund.



- Urządzenie posiada funkcję DUAL BOOT. Jeśli aktualizacja oprogramowania wewnętrznego zakończy się niepowodzeniem, można aktualizować oprogramowanie wewnętrzne ponownie.

## JEŚLI UPDATE NIE ZOSTAŁA WYŚWIETLONA

1. Wyłącz listwę Soundbar, podłącz urządzenie pamięci masowej USB z plikami aktualizacji do gniazda USB listwy Soundbar.
2. Odłącz kabel zasilania, podłącz go ponownie i włącz urządzenie.



- Włóż urządzenie pamięci masowej z aktualizacją oprogramowania wbudowanego do portu USB jednostki głównej.
- Aktualizacja oprogramowania może nie działać prawidłowo, jeśli na urządzeniu pamięci masowej są zapisane pliki dźwiękowe obsługiwane przez listwę Soundbar.
- Podczas wgrywania aktualizacji nie odłączaj źródła zasilania ani nie usuwaj urządzenia pamięci masowej z gniazda. Po zakończeniu aktualizacji oprogramowania urządzenie główne zostanie automatycznie wyłączone.
- Po zakończeniu aktualizacji rozpocznie się konfiguracja użytkownika w urządzeniu Soundbar. Zalecamy zapisanie ustawień, aby możliwe było ich łatwe przywrócenie po wykonaniu aktualizacji. Jeśli aktualizacja oprogramowania się nie powiedzie, sprawdź, czy urządzenie pamięci masowej działa poprawnie.
- Użytkownicy komputerów Mac powinny użyć dysku przenośnego USB w formacie MS-DOS (FAT).
- Urządzenia pamięci masowej niektórych producentów są nieobsługiwane.

# ROZWIĄZYWANIE PROBLEMÓW

Przed zgłoszeniem się do serwisu należy sprawdzić następujące informacje.

## Urządzenie się nie włącza.

- |   |                                       |
|---|---------------------------------------|
| • Czy kabel zasilania jest podłączony do gniazda? | → Podłącz kabel zasilania do gniazda. |
|---|---------------------------------------|

## Funkcja nie działa, gdy naciskany jest dany przycisk.

- |  |  |
|--|--|
| • Czy w powietrzu są ładunki elektrostatyczne? | → Odłącz kabel zasilania i podłącz ponownie. |
|--|--|

## Brak dźwięku.

- |   |  |
|---|--|
| • Czy włączona jest funkcja wyciszenia?     | → Naciśnij przycisk  (Wyciszenie), aby wyłączyć tę funkcję. |
| • Czy głośność ustawiona jest na minimalną? | → Ustaw głośność.  |

## Pilot nie działa.

- |   |                                 |
|---|---------------------------------|
| • Czy baterie są wyczerpane?  | → Wymień baterie.               |
| • Czy odległość pomiędzy pilotem a jednostką główną jest zbyt duża? | → Przesuń bliżej do urządzenia. |

## Uruchomienie trybu TV SoundConnect (łączenie telewizora) nie powiodło się.

- |   |   |
|---|---|
| • Czy ten telewizor obsługuje tryb TV SoundConnect?                       | → Tryb TV SoundConnect jest obsługiwany przez niektóre telewizory firmy Samsung wprowadzone na rynek po 2012 roku. Sprawdź, czy dany telewizor obsługuje tryb TV SoundConnect.  |
| • Czy dany telewizor posiada najnowszą wersję oprogramowania sprzętowego? | → Aktualizuj oprogramowanie sprzętowe telewizora do najnowszej wersji.  |
| • Czy w trakcie połączenia wyświetlany jest błąd?                         | → Skontaktuj się z centrum obsługi klienta firmy Samsung.<br>→ Zresetować połączenie TV SoundConnect i ponownie połączyć. Aby zresetować połączenie TV SoundConnect, należy nacisnąć i przytrzymać przycisk  przez 5 sekund. |



## DANE TECHNICZNE

<b>OGÓLNE</b>	<b>USB</b>		5V / 0,5A
	<b>Waga</b>	<b>Jednostka główna</b>	1,5 kg
		<b>Subwoofer (PS-WM10)</b>	2,8 kg
	<b>Wymiary (szer. x wys. x głęb.)</b>	<b>Jednostka główna</b>	907,5 x 53,5 x 70,5 mm
		<b>Subwoofer (PS-WM10)</b>	155,0 x 300,0 x 285,0 mm
	<b>Zakres temperatur roboczych</b>		+5°C do +35°C
<b>Zakres wilgotności roboczej</b>		10 % do 75 %	
<b>WZMACNIACZ</b>	<b>Znamionowa moc wyjściowa</b>	<b>Jednostka główna</b>	35W x 2, 6 ohm
		<b>Subwoofer (PS-WM10)</b>	60W, 3 ohm
<b>Obsługiwane formaty odtwarzania (Dźwięk DTS 2.0 odtwarzany jest w formacie DTS)</b>			LPCM 2ch, Dolby Audio™ (Obsługa Dolby® Digital), DTS
<b>MOC WYJŚCIOWA URZĄDZENIA BEZPRZEWODOWEGO</b>		<b>Maks. moc nadajnika BT</b>	100 mW dla 2,4 GHz–2,4835 GHz

\* Konstrukcja i dane techniczne mogą ulec zmianie bez powiadomienia.

\* Znamionowe dane techniczne

- Samsung Electronics Co., Ltd. zastrzega sobie prawo do zmiany danych technicznych bez uprzedzenia.
- Wagę i wymiary podano w przybliżeniu.
- Więcej informacji na temat obsługiwanych źródeł zasilania i zużycia prądu znajduje się na etykiecie umieszczonej na urządzeniu. (Etykieta : Dolna część urządzenia głównego Soundbar)

<b>Całkowity pobór mocy w trybie czuwania (W)</b>		2,9W
<b>Bluetooth</b>	<b>Metoda dezaktywacji portu</b>	Naciśnij przycisk „ <b>Bluetooth POWER</b> ” na pilocie zdalnego sterowania w trybie „ <b>BT</b> ”.

※ **Informacja o licencji Open Source**

- W przypadku pytań i wątpliwości dotyczących oprogramowania typu „Open Source” należy się skontaktować z firmą Samsung za pomocą poczty e-mail (oss.request@samsung.com).

## LICENCJI



**DOLBY**  
AUDIO

Manufactured under license from Dolby Laboratories. Dolby, Dolby Audio, Pro Logic, and the double-D symbol are trademarks of Dolby Laboratories.



For DTS patents, see <http://patents.dts.com>. Manufactured under license from DTS Licensing Limited. DTS, the Symbol, DTS in combination with the Symbol, and DTS 2.0 Channel are registered trademarks or trademarks of DTS, Inc. in the United States and/or other countries. © DTS, Inc. All Rights Reserved.

Firma Samsung Electronics niniejszym deklaruje zgodność tego sprzętu z dyrektywą 2014/53/UE.

Pełny tekst deklaracji zgodności UE jest dostępny na stronie pod adresem: <http://www.samsung.com>, w zakładce Wsparcie > Wyszukiwanie produktu, gdzie należy podać nazwę modelu urządzenia.

Urządzenia można używać we wszystkich krajach UE.



# SAMSUNG

## Kontakt do SAMSUNG

Jeśli masz pytania dotyczące produktów marki Samsung, zapraszamy do kontaktu z naszą infolinią.

Country	Contact Centre ☎	Web Site
<b>Europe</b>		
UK	0330 SAMSUNG (7267864)	<a href="http://www.samsung.com/uk/support">www.samsung.com/uk/support</a>
IRELAND (EIRE)	0818 717100	<a href="http://www.samsung.com/ie/support">www.samsung.com/ie/support</a>
GERMANY	06196 77 555 77	<a href="http://www.samsung.com/de/support">www.samsung.com/de/support</a>
FRANCE	01 48 63 00 00	<a href="http://www.samsung.com/fr/support">www.samsung.com/fr/support</a>
ITALIA	800-SAMSUNG (800.7267864)	<a href="http://www.samsung.com/it/support">www.samsung.com/it/support</a>
SPAIN	0034902172678	<a href="http://www.samsung.com/es/support">www.samsung.com/es/support</a>
PORTUGAL	808 207 267	<a href="http://www.samsung.com/pt/support">www.samsung.com/pt/support</a>
LUXEMBURG	261 03 710	<a href="http://www.samsung.com/be_fr/support">www.samsung.com/be_fr/support</a>
NETHERLANDS	088 90 90 100	<a href="http://www.samsung.com/nl/support">www.samsung.com/nl/support</a>
BELGIUM	02-201-24-18	<a href="http://www.samsung.com/be/support">www.samsung.com/be/support</a> (Dutch) <a href="http://www.samsung.com/be_fr/support">www.samsung.com/be_fr/support</a> (French)
NORWAY	815 56480	<a href="http://www.samsung.com/no/support">www.samsung.com/no/support</a>
DENMARK	707 019 70	<a href="http://www.samsung.com/dk/support">www.samsung.com/dk/support</a>
FINLAND	030-6227 515	<a href="http://www.samsung.com/fi/support">www.samsung.com/fi/support</a>
SWEDEN	0771 726 786	<a href="http://www.samsung.com/se/support">www.samsung.com/se/support</a>
POLAND	801-172-678* lub +48 22 607-93-33* * (koszt połączenia według taryfy operatora)	<a href="http://www.samsung.com/pl/support/">http://www.samsung.com/pl/support/</a>
HUNGARY	0680SAMSUNG (0680-726-7864)	<a href="http://www.samsung.com/hu/support">www.samsung.com/hu/support</a>
AUSTRIA	0800-SAMSUNG (0800-7267864) [Only for Dealers] 0810-112233	<a href="http://www.samsung.com/at/support">www.samsung.com/at/support</a>



**[Sposób poprawnego usuwania baterii, w które wyposażony jest niniejszy produkt]**

### (Dotyczy krajów, w których stosuje się systemy segregacji odpadów)

Niniejsze oznaczenie na baterii, instrukcji obsługi lub opakowaniu oznacza, że po upływie okresu użytkowania baterie, w które wyposażony był dany produkt, nie mogą zostać usunięte wraz z innymi odpadami pochodzącymi z gospodarstw domowych. Przy zastosowaniu takiego oznaczenia symbole chemiczne (Hg, Cd lub Pb) wskazują, że dana bateria zawiera rtęć, kadm lub ołów w ilości przewyższającej poziomy odniesienia opisane w dyrektywie WE 2006/66.

Jeśli baterie nie zostaną poprawnie zużytkowane, substancje te mogą powodować zagrożenie dla zdrowia ludzkiego lub środowiska naturalnego.

Aby chronić zasoby naturalne i promować ponowne wykorzystanie materiałów, należy oddzielać baterie od innego typu odpadów i poddawać je utylizacji poprzez lokalny, bezpłatny system zwrotu baterii.

Country	Contact Centre ☎	Web Site
SWITZERLAND	0800 726 78 64 (0800-SAMSUNG)	<a href="http://www.samsung.com/ch/support">www.samsung.com/ch/support</a> (German) <a href="http://www.samsung.com/ch_fr/support">www.samsung.com/ch_fr/support</a> (French)
CZECH	800 - SAMSUNG (800-726786)	<a href="http://www.samsung.com/cz/support">www.samsung.com/cz/support</a>
SLOVAKIA	0800 - SAMSUNG (0800-726 786)	<a href="http://www.samsung.com/sk/support">www.samsung.com/sk/support</a>
CROATIA	072 726 786	<a href="http://www.samsung.com/hr/support">www.samsung.com/hr/support</a>
BOSNIA	055 233 999	<a href="http://www.samsung.com/support">www.samsung.com/support</a>
MONTENEGRO	020 405 688	
SLOVENIA	080 697 267 (brezplačna številka)	<a href="http://www.samsung.com/si/support">www.samsung.com/si/support</a>
SERBIA	011 321 6899	<a href="http://www.samsung.com/rs/support">www.samsung.com/rs/support</a>
ALBANIA	045 620 202	<a href="http://www.samsung.com/al/support">www.samsung.com/al/support</a>
BULGARIA	*3000 Цена в мрежата 0800 111 31, безплатна телефонна линија	<a href="http://www.samsung.com/bg/support">www.samsung.com/bg/support</a>
ROMANIA	*8000 (apel in retea) 08008-726-78-64 (08008-SAMSUNG) Apel GRATUIT	<a href="http://www.samsung.com/ro/support">www.samsung.com/ro/support</a>
CYPRUS	8009 4000 only from landline, toll free	
GREECE	80111-SAMSUNG (80111 726 7864) only from land line (+30) 210 6897691 from mobile and land line	<a href="http://www.samsung.com/gr/support">www.samsung.com/gr/support</a>
LITHUANIA	8-800-77777	<a href="http://www.samsung.com/lt/support">www.samsung.com/lt/support</a>
LATVIA	8000-7267	<a href="http://www.samsung.com/vj/support">www.samsung.com/vj/support</a>
ESTONIA	800-7267	<a href="http://www.samsung.com/ee/support">www.samsung.com/ee/support</a>



**Prawidłowe usuwanie produktu  
(zużyty sprzęt elektryczny & elektroniczny)**

### (Dotyczy krajów, w których stosuje się systemy segregacji odpadów)

To oznaczenie umieszczone na produkcie, akcesoriach lub dokumentacji oznacza, że po zakończeniu eksploatacji nie należy tego produktu ani jego akcesoriów (np. ładowarki, zestawu słuchawkowego, przewodu USB) wyrzucać wraz ze zwykłymi odpadami gospodarstwa domowego. Aby uniknąć szkodliwego wpływu na środowisko naturalne i zdrowie ludzi wskutek niekontrolowanego usuwania odpadów, prosimy o oddzielenie tych przedmiotów od odpadów innego typu oraz o odpowiedzialny recykling i praktykowanie ponownego wykorzystania materiałów.

W celu uzyskania informacji na temat miejsca i sposobu bezpiecznego dla środowiska recyklingu tych przedmiotów, użytkownicy w gospodarstwach domowych powinni skontaktować się z punktem sprzedaży detalicznej, w którym dokonali zakupu produktu, lub z organem władz lokalnych.

Użytkownicy w firmach powinni skontaktować się ze swoim dostawcą i sprawdzić warunki umowy zakupu. Produktu ani jego akcesoriów nie należy usuwać razem z innymi odpadami komercyjnymi.

Informacje na temat działań proekologicznych firmy Samsung oraz przepisów dotyczących poszczególnych produktów, np. rozporządzenia REACH, WEEE, norm dla baterii, można znaleźć na stronie:

[http://www.samsung.com/uk/aboutsamsung/samsungelectronics/corporatecitizenship/data\\_corner.html](http://www.samsung.com/uk/aboutsamsung/samsungelectronics/corporatecitizenship/data_corner.html)

# Manualul utilizatorului

## Imaginați-vă posibilitățile

Vă mulțumim că ați achiziționat un produs Samsung.





Pentru a beneficia de servicii mai complete, vă rugăm să vă înregistrați produsul la adresa:





[www.samsung.com/register](http://www.samsung.com/register)

# INFORMAȚII DE SIGURANȚĂ

## AVERTISMENTE PRIVIND SIGURANȚA

PENTRU A REDUCE RISCUL DE ELECTROCUTARE, NU SCOATEȚI CAPACUL POSTERIOR (SAU DIN SPATE). ÎN INTERIOR NU EXISTĂ PIESE CARE POT FI REPARATE DE UTILIZATOR. PENTRU SERVICE, ADRESAȚI-VĂ PERSONALULUI CALIFICAT.

 <div style="text-align: center;"> <p><b>ATENȚIE</b></p> <p><b>RISC DE ELECTROCUTARE NU DESCHIDEȚI</b></p> </div> 		Acest simbol indică faptul că tensiunea din interior este ridicată. Orice fel de contact cu părțile interioare ale acestui produs este periculos.
		Acest simbol indică faptul că produsul este însoțit de documentație importantă privind utilizarea și întreținerea.

	Produs clasa II: Acest simbol indică că nu este necesară împământarea.
	Tensiune c.a.: Acest simbol indică că tensiunea nominală marcată cu simbol este tensiunea c.a.
	Tensiunea c.c.: Acest simbol indică că tensiunea nominală marcată cu simbol este tensiunea c.c.
	Atenție! Consultați instrucțiunile de utilizare: Acest simbol instruește utilizatorul să consulte manualul de utilizare pentru mai multe informații legate de siguranță.

**AVERTISMENT:** Pentru a reduce riscul de incendiu și de electrocutare, feriți aparatul de ploaie și umezeală.

**ATENȚIE :** PENTRU A PREVENI ELECTROCUTAREA, POTRIVIȚI LAMELA ȘTECHERULUI ÎN PRIZĂ ȘI INTRODUCEȚI COMPLET.

- Acest aparat trebuie conectat la o priză de curent alternativ cu conectare de protecție prin împământare.
- Pentru a deconecta aparatul de la priză, trebuie să scoateți ștecherul, drept urmare priza va fi imediat funcțională.

### ATENȚIE

- Nu expuneți acest aparat la scurgeri sau stropiri. Nu plasați pe aparat obiecte pline cu lichid, cum ar fi vasele.
- Pentru a opri complet aparatul, trebuie să scoateți cablul de alimentare din priza de perete. Prin urmare, cablul de alimentare trebuie să poată fi accesat cu ușurință în orice moment.

## PRECAUȚII

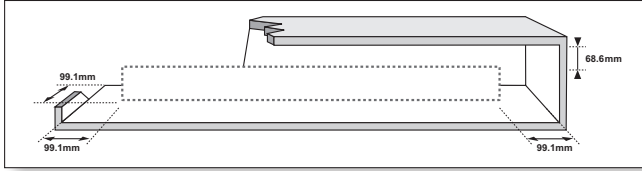

Asigurați-vă că sursa dvs. de curent alternativ este în concordanță cu autocolantul de identificare aflat pe spatele unității. Instalați unitatea în poziție orizontală sau pe un suport solid (mobilă), cu suficient spațiu în jur pentru ventilație 7-10 cm. Asigurați-vă că fantele de ventilație nu sunt acoperite. Nu așezați unitatea pe amplificatoare sau pe alte echipamente care se pot încălzi. Această unitate este destinată pentru utilizare continuă. Pentru a opri complet unitatea, deconectați cablul de alimentare de la priză. Deconectați unitatea de la priză dacă nu o utilizați mai mult timp.

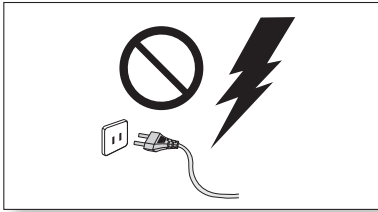

În timpul furtunilor cu descărcări electrice, scoateți ștecherul din priză. Creșterile de tensiune din cauza descărcărilor electrice pot duce la defectarea aparatului.

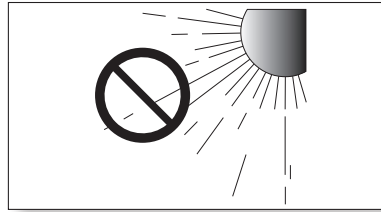

Nu expuneți aparatul la acțiunea directă a razelor soarelui sau a altor surse de căldură. Aparatul se poate supraîncălzi și defecta.

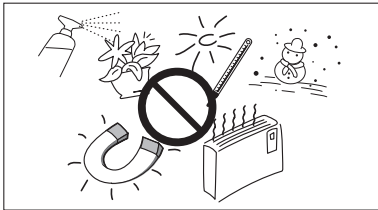

Protejați aparatul de umiditate (de ex. vase) și căldură excesivă (de ex. un șemineu) sau de echipamentele care creează câmpuri magnetice sau electronice puternice. Deconectați cablul de alimentare de la sursa de alimentare cu curent alternativ în cazul unei disfuncționalități. Aparatul nu este destinat utilizării industriale. Utilizați produsul doar în scopuri personale. Este posibil să se creeze condens, dacă aparatul sau discul au fost depozitate la temperaturi scăzute. Dacă transportați unitatea pe timpul iernii, așteptați aproximativ 2 ore înainte de utilizare, pentru ca unitatea să ajungă la temperatura camerei.

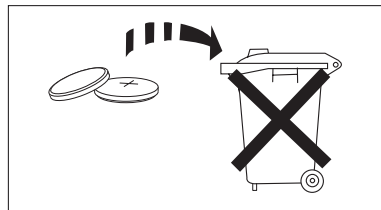

Bateriile utilizate pe acest produs conțin chimicale dăunătoare pentru mediul înconjurător. Nu aruncați bateriile împreună cu celelalte reziduuri menajere. Nu aruncați bateriile în foc. Nu scurtcircuitați, dezasamblați sau supraîncălziți bateriile. Există pericolul de explozie dacă bateria este înlocuită incorect. Înlocuiți bateria cu una de același tip sau de un tip echivalent.



**AVERTISMENT: NU ÎNGHIȚIȚI BATERIILE, PERICOL DE ARSURI CHIMICE.**

[Telecomanda include] Acest aparat conține o baterie rotundă.

Dacă este înghițită bateria rotundă, poate provoca arsuri interne grave în doar 2 ore și poate provoca moartea. Nu lăsați bateriile noi și pe cele folosite la îndemâna copiilor. În cazul în care compartimentul bateriilor nu se închide, încetați utilizarea aparatului și nu îl lăsați la îndemâna copiilor. Dacă aveți impresia că un copil a înghițit o baterie sau si-a introdus-o în orice orificiu corporal, consultați imediat un medic.

# CONȚINUT

## 2 INIȚIERE

- 2 Informații de siguranță
- 5 Accesorii incluse

## 6 DESCRIERI

- 6 Panou frontal/pe partea dreaptă
- 7 Panoul din jos
- 8 Telecomanda

## 11 INSTALAREA

- 11 Instalarea sistemului Soundbar
  - 11 Instalarea Suportului de Perete
  - 15 Detașarea sistemului Soundbar de pe perete

## 16 CONEXIUNI

- 16 Conectarea la un televizor
  - 16 Conectarea unui televizor utilizând cablul optic digital
  - 17 TV SoundConnect
- 18 Conectarea la dispozitivele externe
  - 18 Cablu audio optic sau analog
  - 19 USB

## 21 FUNCȚII

- 21 Mod intrare
- 22 Bluetooth
- 26 Actualizarea software

## 28 DEPANARE

- 28 Depanare

## 29 ANEXĂ

- 29 Specificații



- Figurile și ilustrațiile din acest manual pentru utilizator au rol consultativ și pot diferi de aspectul efectiv al aparatului.
- Se poate percepe o taxă administrativă în următoarele situații:
  - (a) un inginer este chemat la solicitarea dvs. și aparatul nu prezintă niciun defect (rezultă că nu ați citit manualul de utilizare).
  - (b) duceți unitatea la un centru de reparații și aparatul nu prezintă niciun defect (rezultă că nu ați citit manualul de utilizare).
- Cuantumul acestei taxe administrative vă va fi comunicat înainte de efectuarea oricărei vizite la domiciliu sau la locul de muncă.

# ACCESORII INCLUSE

## ÎNAINTE DE A CITI MANUALUL UTILIZATORULUI

Aveți în vedere următoarele informații înainte de a citi acest manual.

### ► Pictogramele utilizate în manual

Pictogramă	Termen	Definiție
	<b>Atenție</b>	Indică situația în care o funcție nu funcționează sau în care setările au fost anulate.
	<b>Notă</b>	Indică sugestia sau instrucțiunile pe pagina respectivă, care ajută la activarea funcției.

În continuare sunt enumerate accesoriile livrate.



**Telecomandă / Baterie cu litiu  
(3V : CR2032)**



**Cablul de alimentare**

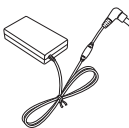

**Adaptor de c.a./c.c.**

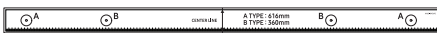

**Ghidaj de montare pe perete**



**Șurub suport : 2 EA**



**Șurub : 2 EA**



**Suport de fixare pe  
perete stâng**



**Suport de fixare pe  
perete drept**



- Aspectul accesoriilor poate diferi puțin față de imaginile de mai sus.
- Cablul adaptor micro USB la USB se vinde separat. Pentru achiziționare, contactați Centrul de service Samsung sau Centrul Samsung pentru asistență clienți.



# PANOU FRONTAL/PE PARTEA DREAPTĂ

## 1 Buton + / - (Volum)

Controlează nivelul volumului.

Valoarea numerică asociată cu nivelul volumului apare pe afișajul frontal.

## 2 Buton ↵ (Sursă)

Selectează intrarea D.IN, AUX, BT, TV, USB.

- Dacă mențineți apăsat timp de 3 secunde butonul ↵ când unitatea este alimentată, acesta se va comporta apoi ca butonul ✖ (Mut). Pentru a anula configurarea butonului ✖ (Mut), mențineți din nou apăsat butonul ↵ timp de cel puțin 3 secunde.

## 3 Buton ⏻ (Alimentare)

Pornește și oprește Soundbar.

### Partea dreaptă a sistemului Soundbar

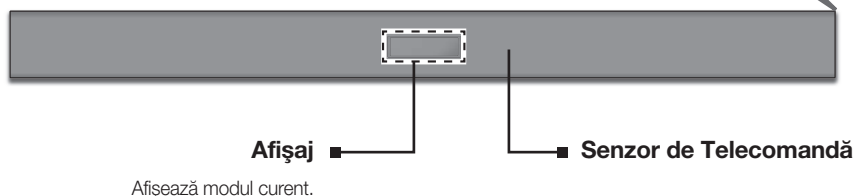
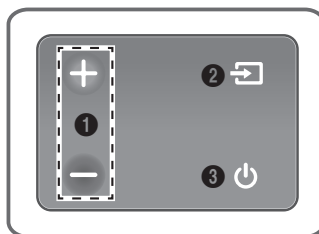

- Butonul de alimentare va deveni activ la 4 - 6 secunde după ce conectați cablul de alimentare cu curent alternativ.
- Când porniți această unitate, va surveni o întârziere de 4 sau 5 secunde înainte de reproducerea sunetului.
- Dacă doriți să ascultați sunetul numai prin sistemul Soundbar, trebuie să opriți difuzoarele televizorului din meniul Configurare audio al televizorului. Consultați manualul televizorului.

# PANOUL DIN JOS

## (Port micro USB)

Puteți reda muzică de pe dispozitivul de memorie USB prin conectarea dispozitivului de memorie micro USB sau a cablului adaptor micro USB la USB (nu sunt furnizate). Consultați specificațiile cablului adaptor micro USB la USB de la pagina 19.

## DIGITAL AUDIO IN (OPTICAL)

Conectați la ieșirea digitală (optică) a unui dispozitiv extern.

## AUX IN

Conectați la ieșirea analogică a unui dispozitiv extern.

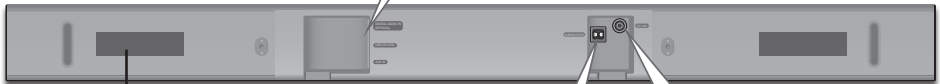
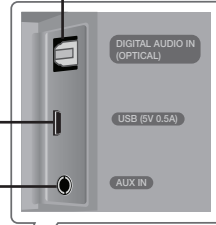

## ETICHETĂ

## SUBWOOFER

Conectați cablul difuzorului la subwoofer.

## DC 24V (Alimentare)

Conectați adaptorul de alimentare cu curent continuu la borna de alimentare și apoi conectați ștecherul adaptorului de alimentare la priză.



- Când deconectați cablul de alimentare al adaptorului de alimentare cu curent continuu de la priză, țineți de ștecher. Nu trageți de cablu.
- Nu conectați această unitate sau alte componente la o priză de curent alternativ înainte de realizarea tuturor conexiunilor între componente.
- Asigurați-vă că așezați adaptorul de c.a./c.c. întins pe o masă sau pe podea. Dacă plasați adaptorul de c.a./c.c. astfel încât să atârne cu fața intrării de c.a. a cablului în sus, există riscul ca în adaptor să pătrundă apă sau alte substanțe străine care pot deteriora adaptorul.

# TELECOMANDA



**SOURCE**  
Apăsați pentru a selecta o sursă conectată la sistemul Soundbar.

**Mut**  
Puteți reduce volumul la 0 prin simpla apăsare a unui buton. Apăsați din nou pentru a restaura sunetul la volumul anterior.

**Repetare**  
Apăsați pentru a seta funcția Repetare în timpul redării muzicii de pe un dispozitiv de stocare.  
**OFF - REPEAT** : Anulează funcția de redare repetată.  
**TRACK - REPEAT** : Redă repetat o piesă.  
**ALL - REPEAT** : Redă repetat toate piesele.  
**RANDOM - REPEAT** : Redă piesele în ordine aleatorie. (O piesă care a fost deja redată poate fi redată din nou.)

**Salt Înainte**  
Dacă pe dispozitivul de pe care se realizează redarea există mai multe fișiere, după apăsarea butonului ►► va fi selectat fișierul următor.

**Bluetooth POWER**  
Apăsați butonul **Bluetooth POWER** de pe telecomandă pentru a activa sau dezactiva funcția de pornire prin Bluetooth POWER On. Consultați paginile 18 și 23 pentru detalii.

**(◉) SOUND**  
Sunet surround adaugă profunzime și spațialitate sunetului. Apăsând repetat butonul (◉) **SOUND**, parcurgeți setările Sunet surround:  
**ON - SURROUND SOUND, OFF - SURROUND SOUND**

**Tineți apăsat** butonul ◀ timp de 5 secunde pentru a activa și dezactiva funcția Auto Power Link.  
**OFF - POWER LINK, ON - POWER LINK**

\* Auto Power Link  
Sincronizează sistemul Soundbar cu o sursă conectată prin mufa optică, astfel încât acesta să pornească automat la pornirea televizorului. (Consultați pagina 16)  
Funcția Auto Power Link este disponibilă doar în modul **D.IN.**

**SOUND EFFECT**  
Puteți selecta dintre 6 moduri de sunet: **STANDARD (Sunet Original), MUSIC, CLEAR VOICE, SPORTS, MOVIE,** și **NIGHT** - în funcție de tipul de conținut pe care doriți să îl auziți.  
Selectați modul **STANDARD** dacă doriți să ascultați sunetul original.

\* **DRC (Dynamic Range Control)**  
Vă permite să aplicați controlul intervalului dinamic asupra sistemului Dolby Digital.  
Tineți apăsat butonul **SOUND EFFECT** timp de 5 secunde în modul **STANDBY** pentru a activa sau dezactiva funcția DRC (Dynamic Range Control).

**Alimentare**

Pornește și oprește Soundbar.

**Volum**

Reglează nivelul volumului unității.

**Redare/Pauză**

Apăsăți butonul ►|| pentru a trece în pauză redarea fișierului.  
Apăsăți din nou butonul ►|| pentru a reda fișierul selectat.

**Salt înapoi**

Dacă pe dispozitivul de pe care se realizează redarea există mai multe fișiere, după apăsarea butonului ◀◀ va fi selectat fișierul anterior.

**SOUND CONTROL**

Puteți selecta între **TREBLE**, **BASS**, **SUBWOOFER LEVEL** sau **AUDIO SYNC**.  
Apoi, utilizați butoanele ◀, ▶ pentru a regla volumul pentru **TREBLE** sau **BASS** între -6 ~ +6 și volumul pentru **SUBWOOFER LEVEL** de la -12 și între -6 ~ +6.

Mentineți apăsat butonul **SOUND CONTROL** aproximativ 5 secunde pentru a ajusta sunetul pentru fiecare bandă de frecvență. Puteți selecta una dintre opțiunile 150Hz, 300Hz, 600Hz, 1,2KHz, 2,5KHz, 5KHz și 10KHz, pe care o puteți ajusta apoi între -6 ~ +6.

Dacă sistemul Soundbar este conectat la un televizor digital, iar semnalul video și cel audio nu sunt sincronizate, apăsați butoanele **SOUND CONTROL** pentru a le sincroniza. Utilizați butoanele ◀, ▶ pentru a seta întârzierea sunetului la valori între 0 ms ~ 300 ms. În modul USB, TV sau BT, este posibil ca funcția Audio Sync să nu funcționeze.

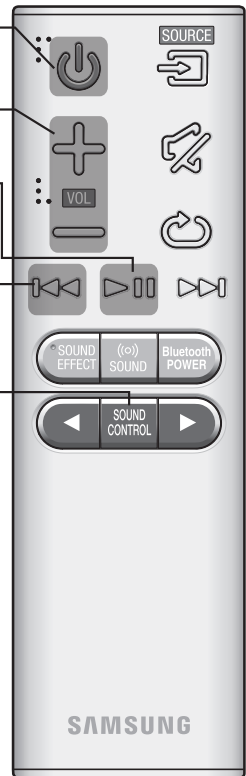

- Controlați televizorul cu ajutorul telecomenzii acestuia.

## ► Controlul sistemului Soundbar cu ajutorul telecomenzii televizorului

1. Țineți apăsat butonul ((O)) **SOUND** timp de peste 5 secunde în timp ce sistemul Soundbar este pornit.
2. Pe afișajul sistemului Soundbar apare „ON - TV REMOTE”.
3. În meniul televizorului, setați boxele televizorului la boxe externe.



- În această funcție nu este disponibil niciun buton, cu excepția butoanelor **VOL +/-** și **(M)** (Mut).
- Meniurile televizorului diferă în funcție de producător și de model. Pentru informații suplimentare, consultați manualul de utilizare a televizorului.
- Această funcție nu este disponibilă când Soundbar se află în modul TV SoundConnect.
- Producători care acceptă această funcție:
  - VIZIO, LG, Sony, Sharp, PHILIPS, PANASONIC, TOSHIBA, GRUNDIG, Hisense, RCA
  - În funcție de producătorul telecomenzii, este posibil ca această funcție să nu fie compatibilă cu telecomanda televizorului dvs.
- Pentru a dezactiva această funcție, apăsați butonul ((O)) **SOUND** timp de 5 secunde. Pe afișajul sistemului Soundbar apare „OFF - TV REMOTE”.

## INSTALAREA BATERIILOR ÎN TELECOMANDĂ

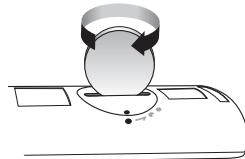
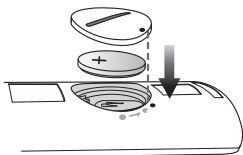
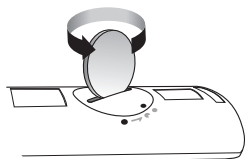

1. Cu ajutorul unei monede, rotiți capacul bateriilor telecomenzii în sens anti-orar, așa cum este indicat în imaginea de mai sus.
2. Introduceți o baterie cu litiu de 3V. Introduceți bateria cu polul pozitiv (+) în sus. Puneți la loc capacul bateriei și aliniați marcajele '•', așa cum este indicat în imaginea de mai sus.
3. Cu ajutorul unei monede, rotiți capacul bateriilor în sensul acelor de ceasornic până când se fixează.

# INSTALAREA SISTEMULUI SOUNDBAR

## INSTALAREA SUPORTULUI DE PERETE

### ► Precauții la instalare

- Instalați numai pe un perete vertical.
- La locația de instalare evitați temperatura sau umiditatea ridicată sau pereții care nu pot susține greutatea echipamentului.
- Verificați duritatea peretelui. Dacă peretele nu este suficient de dur pentru a susține sistemul, ranforțați-l sau montați sistemul pe alt perete care îi poate susține greutatea.
- Utilizați dibluri adecvate pentru peretele pe care montați sistemul (rigips, metal, lemn, etc.). Dacă este posibil, fixați șuruburile de montat în grinzi.
- Achiziționați șuruburile de fixare pe perete în funcție de tipul și grosimea peretelui pe care montați sistemul Soundbar.
  - Diametru : M5
  - Lungime : 35 mm sau mai mult recomandat
- Conectați cablurile între unitate și dispozitivele externe înainte de a fixa unitatea pe perete.
- Oprțiți echipamentul și scoateți-l din priză înainte de instalare. În caz contrar, există risc de electrocutare.

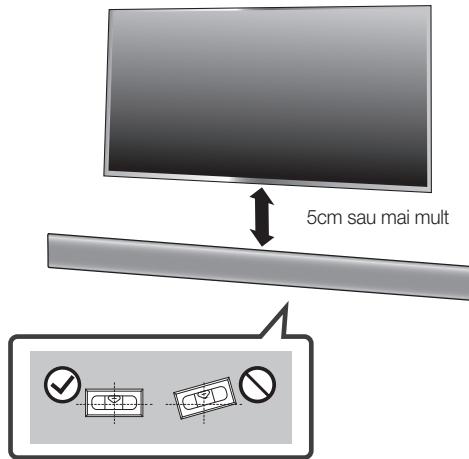

1. Plasați **Ghidaj de montare** pe perete pe suprafața peretelui.
  - **Ghidaj de montare** pe perete trebuie să fie uniform.
  - Dacă pe perete este montat un televizor, montați sistemul Soundbar la cel puțin 5 cm sub televizor.

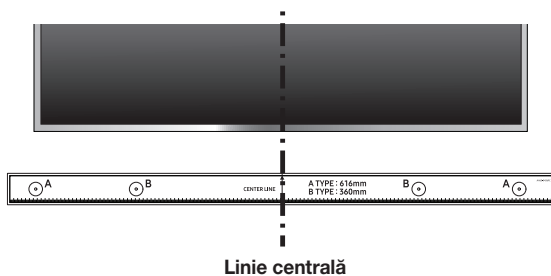

2. Aliniați **Linie centrală** de pe șablonul de hârtie cu centrul televizorului (dacă montați sistemul Soundbar sub televizor), apoi fixați **Ghidaj de montare pe perete** pe perete utilizând bandă adezivă.



- Dacă nu montați sub un televizor, plasați **Linie centrală** în centrul zonei de instalare.

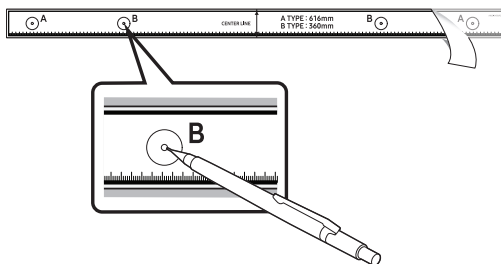

3. Introduceți vârful unui stilou sau al unui creion ascuțit prin centrul imaginilor **B-TYPE** la fiecare capăt al ghidajului pentru a marca găurile pentru șuruburile de susținere, apoi scoateți **Ghidaj de montare pe perete**.
4. Utilizând un burghiu de dimensiune corespunzătoare, realizați o gaură în perete în dreptul fiecărui marcaj.



- Dacă marcajele nu corespund cu pozițiile bolțurilor, asigurați-vă că introduceți ancorele sau diblurile Molly în găuri înainte de a introduce șuruburile de susținere. Dacă utilizați ancore sau dibluri Molly, asigurați-vă că găurile pe care le realizați sunt suficient de mari pentru ancorele sau diblurile Molly utilizate.

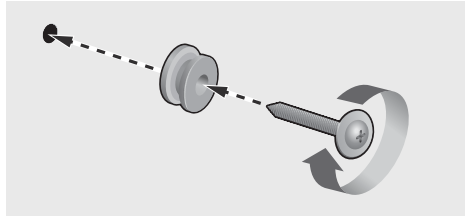

5. Împingeți un șurub (nefurizat) prin fiecare **Șurub suport**, apoi înșurubați bine fiecare șurub în câte o gaură pentru șurubul de susținere.

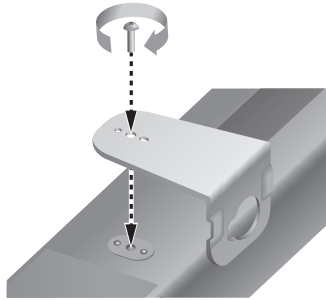

6. Utilizați cele două **Șurub** (M4 x L12) pentru a atașa atât **Suport de perete stâng**, cât și pe cel **drept** pe partea de jos a sistemului Soundbar. Pentru o montare corespunzătoare, trebuie să aliniați locașurile de pe sistemul Soundbar cu orificiile suporturilor de fixare.

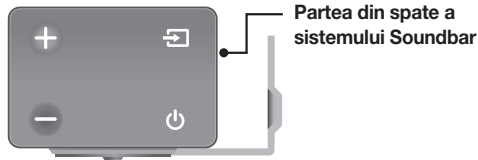

Capătul din dreapta al sistemului Soundbar

- La asamblare, asigurați-vă că partea care atârnă de la **Suport de fixare pe perete** este plasată cu spatele.



Suport de perete drept

Suport de perete stâng

- Suporturile de perete stâng și drept au forme diferite. Asigurați-vă că le-ați poziționat corect.



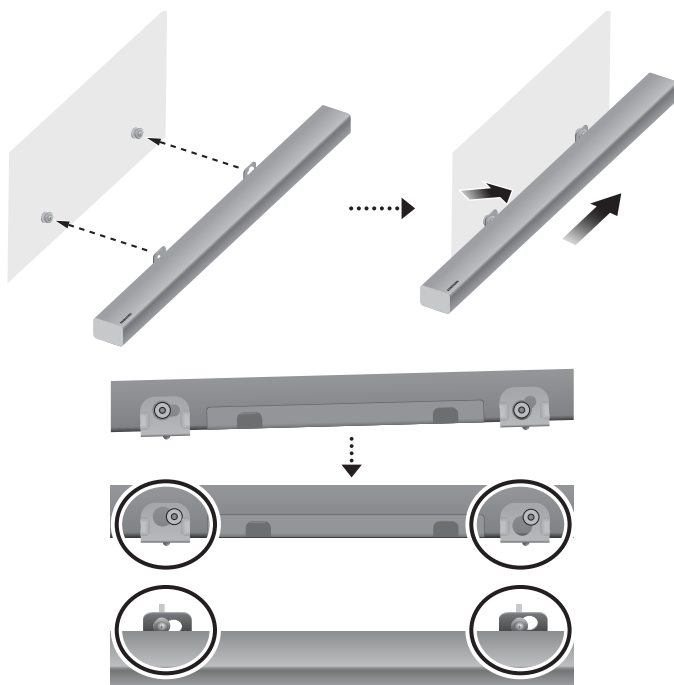

7. Instalați sistemul Soundbar cu **Suport de fixare pe perete** suspendând **Suport de fixare pe perete** de **Șurub suport** pe perete.



- Înclinați ușor sistemul Soundbar pentru a introduce ambele capete ale **Șurub suport** în găurile **Suport de fixare pe perete**. Împingeți sistemul Soundbar în direcția săgeții pentru a vă asigura că ambele laturi sunt bine fixate.

## DETAȘAREA SISTEMULUI SOUNDBAR DE PE PERETE

1. Pentru a separa sistemul Soundbar de suportul de perete, împingeți-l în direcția săgeții, apoi trageți-l de la perete conform ilustrației.

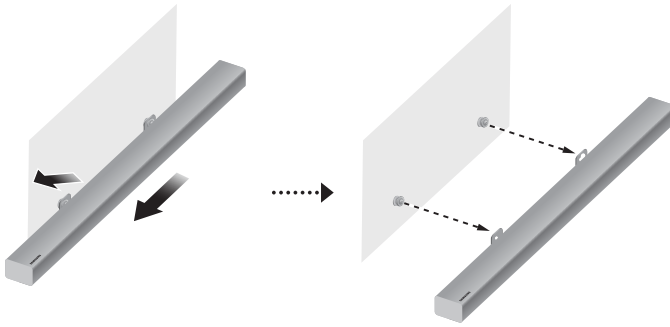

- Nu vă agățați de unitatea montată și evitați impactul sau scăparea pe jos a unității.
- Fixați aparatul pe perete, pentru a nu cădea. Căderea aparatului poate provoca rănirea persoanelor sau avarierea produsului.
- Când unitatea este montată pe perete, nu permiteți accesul copiilor la cabluri, deoarece aceștia pot cauza căderea aparatului.
- Pentru a garanta funcționalitatea suportului montat pe perete, montați sistemul de sunet ca cel puțin 5 cm sub televizor, dacă acesta este montat pe perete.
- Din motive de siguranță, dacă nu montați unitatea pe perete, așezați-o pe o suprafață plană, fermă, pe care riscul de cădere este redus.



- Nu conectați cablul de alimentare al acestui produs sau televizorul la priza de alimentare cu curent decât după ce ați realizat toate conexiunile.
- Înainte de mutarea sau instalarea produsului, opriți alimentarea aparatului și scoateți cablul din priză.

## CONECTAREA LA UN TELEVIZOR



- Important: Înainte de a începe, introduceți bateriile în telecomandă. Consultați pagina 10 pentru instrucțiuni.

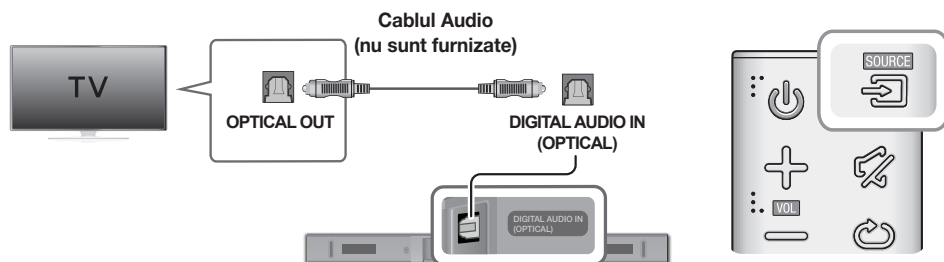

## CONECTAREA UNUI TELEVIZOR UTILIZÂND CABLUL OPTIC DIGITAL



1. Conectați mufa **DIGITAL AUDIO IN (OPTICAL)** de pe sistemul Soundbar la mufa OPTICAL OUT a televizorului cu un cablu optic digital (nu sunt furnizate).
2. Apăsăți butonul  din partea dreaptă a sistemului Soundbar sau butonul **SOURCE** de pe telecomandă pentru a selecta modul **D.IN.**

### ► Auto Power Link

Dacă ați conectat sistemul la un televizor printr-un cablu optic digital (nu sunt furnizate), setați funcția de pornire automată la PORNIT, pentru ca sistemul Soundbar să pornească automat când porniți televizorul.

1. Conectați sistemul Soundbar la televizor cu un cablu optic digital (nu sunt furnizate).
2. Apăsăți butonul  din partea dreaptă a sistemului Soundbar sau butonul **SOURCE** de pe telecomandă pentru a selecta modul **D.IN.**
3. Apăsăți butonul  de pe telecomandă timp de 5 secunde pentru a activa sau dezactiva funcția Auto Power Link.



- Funcția Auto Power Link este setată la ON în mod implicit.
- Funcția Auto Power Link ar putea să nu fie activă, în funcție de dispozitiv.

## TV SOUNDCONNECT

Puteți asculta sunetul de la televizor prin sistemul Soundbar conectat la un televizor Samsung care acceptă funcția TV SoundConnect.



1. Poniți televizorul și sistemul Soundbar.
2. Apăsați butonul  din partea dreaptă a sistemului Soundbar sau butonul **SOURCE** de pe telecomandă pentru a selecta modul **TV**.
3. Pe televizor va apărea un mesaj prin care vi se solicită activarea funcției TV SoundConnect.
4. Selectați **<Da>** pentru a finaliza conectarea televizorului și a sistemului Soundbar utilizând telecomanda.



- Dacă procesul de conectare TV SoundConnect eșuează, navigați la funcția SoundConnect din meniul de sunet al televizorului, selectați **Adăugare dispozitiv nou** și setați **Adăugare dispozitiv nou** la **PORNIT**. Apoi reîncercați.
- Comutarea modului sistemului Soundbar de la TV la alt mod, încheie automat funcția TV SoundConnect.
- Pentru a conecta sistemul Soundbar la alt televizor, trebuie încheiată conexiunea existentă.
- Pentru a întrerupe conexiunea existentă, țineți apăsat butonul **▶||** de pe telecomandă timp de 5 secunde sau comutați la alt mod. Pentru conectarea la alt televizor, urmați Pașii de la 1 la 4 de mai sus.



- Funcția TV SoundConnect (SoundShare) este acceptată de unele televizoare Samsung lansate după 2012. Înainte de a începe, verificați dacă televizorul acceptă funcția TV SoundConnect (SoundShare). (Pentru detalii suplimentare, consultați manualul televizorului.)
- Dacă televizorul Samsung este lansat înainte de 2014, consultați meniul de setare SoundShare.
- Dacă distanța dintre televizor și sistemul Soundbar depășește 10 m, conexiunea ar putea fi instabilă sau sunetul s-ar putea întrerupe. În această situație, schimbați poziția televizorului sau a sistemului Soundbar astfel încât să se afe în raza de acoperire și apoi restabiliți conexiunea prin TV SoundConnect.
- Zona de acoperire a funcției TV SoundConnect:
  - Rază de împerechere recomandată: 2 m
  - Rază de acțiune recomandată: 10 m
- Butoanele Redare/Pauză, Următor și Anterior de pe sistemul Soundbar sau de pe telecomanda acestuia nu controlează televizorul.

## ► Utilizarea funcției de pornire la conectarea prin Bluetooth

Funcția Bluetooth POWER On este disponibilă după ce ați conectat cu succes sistemul Soundbar la un televizor compatibil Bluetooth utilizând TV SoundConnect. Când funcția Bluetooth POWER On este PORNITĂ, pornirea sau oprirea televizorului va determina pornirea sau oprirea sistemului Soundbar.

1. Conectați televizorul la sistemul Soundbar prin funcția TV SoundConnect.
2. Apăsăți butonul **Bluetooth POWER** de pe telecomanda sistemului Soundbar. Pe afișajul sistemului Soundbar va apărea "**ON - BLUETOOTH POWER**".
  - **ON - BLUETOOTH POWER** : Sistemul Soundbar pornește și se oprește când porniți și opriți televizorul.
  - **OFF - BLUETOOTH POWER** : Sistemul Soundbar se oprește numai când opriți televizorul.



- Această funcție este acceptată de televizoarele Samsung lansate începând cu 2013.

# CONECTAREA LA DISPOZITIVELE EXTERNE

## CABLU AUDIO OPTIC SAU ANALOG

Această unitate este echipată cu o mufă de intrare optică digitală și o mufă de intrare audio analogică (AUX), oferind două posibilități de conectare la dispozitivele externe.

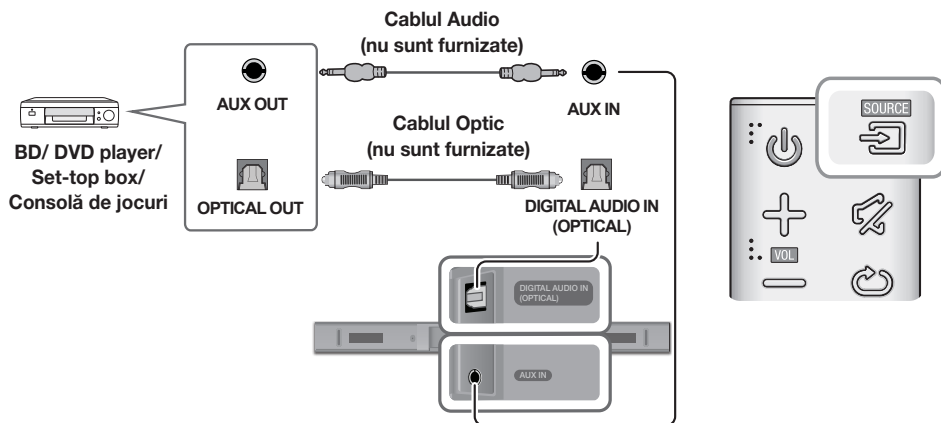

### ► Cablu AUX

1. Conectați **AUX IN** (Audio) de pe unitatea principală la mufa AUDIO OUT a dispozitivului sursă utilizând un cablu audio.
2. Apăsăți butonul  din partea dreaptă a sistemului Soundbar sau butonul **SOURCE** de pe telecomandă pentru a selecta modul **AUX**.

### ► Cablu Optic

1. Conectați **DIGITAL AUDIO IN (OPTICAL)** de pe unitatea principală la mufa OPTICAL OUT a dispozitivului sursă utilizând un cablu audio (nu sunt furnizate).
2. Apăsăți butonul  din partea dreaptă a sistemului Soundbar sau butonul **SOURCE** de pe telecomandă pentru a selecta modul **D.IN**.

## USB

Puteți reda prin Soundbar fișiere de muzică poziționate pe dispozitivele de stocare.

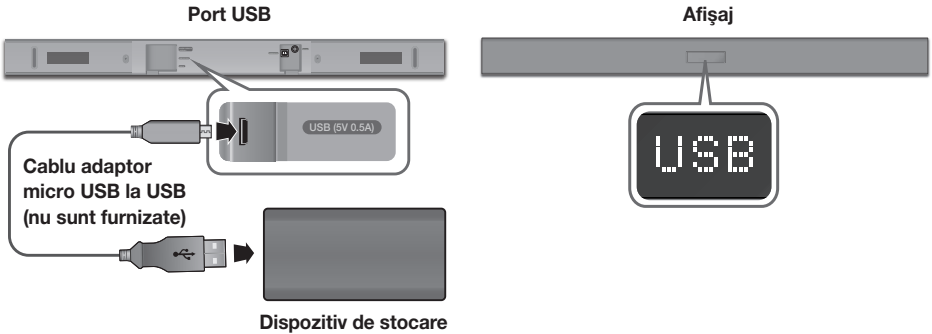

1. Conectați un cablu adaptor micro USB la USB cu o mufă tată USB 2.0 micro USB (tip B) la un capăt și o mufă mamă standard 2.0 USB (tip A) la celălalt capăt al mufei micro USB de pe sistemul Soundbar.



- Cablul adaptor micro USB la USB se vinde separat. Pentru achiziționare, contactați Centrul de service Samsung sau Centrul Samsung pentru asistență clienți.

2. Conectați dispozitivul de stocare la capătul mamă al cablului.
3. Apăsăți butonul  din partea dreaptă a sistemului Soundbar sau butonul **SOURCE** de pe telecomandă pentru a selecta modul **USB**.
4. **USB** va apărea pe ecran.
  - Conexiunea Soundbar la dispozitivul de stocare este finalizată.
  - Soundbar-ul se dezactivează automat (Oprire automată) dacă nu a mai fost conectat niciun alt dispozitiv de stocare de mai mult de 5 minute.

### ► Înainte să conectați dispozitivul de stocare

Acordați atenție următoarelor aspecte:

- Dacă numele unui fișier de pe dispozitivul de stocare depășește 10 caractere, acesta nu apare pe afișajul sistemului Soundbar.
- Acest produs ar putea să nu fie compatibil cu anumite tipuri de suporturi de stocare USB.
- Sunt acceptate sistemele de fișiere FAT16 și FAT32.
  - Sistemul NTFS nu este acceptat.
- Conectați dispozitivele de stocare la portul USB al produsului utilizând o mufă USB 2.0 micro USB la cablul adaptor al mufei mamă 2.0 USB. În caz contrar, puteți întâmpina probleme de compatibilitate USB.
- Nu conectați mai multe dispozitive de stocare la aparat printr-un cititor de carduri multiplu. Este posibil să nu funcționeze corect.
- Protocoalele PTP ale camerelor digitale nu sunt acceptate.
- Nu îndepărtați dispozitivul de stocare în timpul transferului de fișiere.
- Fișierele muzicale protejate prin DRM (MP3, WMA) de pe un site web comercial nu pot fi redade.
- Hard disk-urile externe nu sunt acceptate.
- Telefoanele mobile nu sunt acceptate.

## CONEXIUNI

- Listă de compatibilitate:

Extensie	Codec	Rată de eşantionare	Rată de biți
<b>*.mp3</b>	MPEG 1 Layer2	16KHz ~ 48KHz	intre 80 și 320 kbps
	MPEG 1 Layer3	16KHz ~ 48KHz	intre 80 și 320 kbps
	MPEG 2 Layer3	16KHz ~ 48KHz	intre 80 și 320 kbps
	MPEG 2,5 Layer3	16KHz ~ 48KHz	intre 80 și 320 kbps
<b>*.wma</b>	Wave_Format_MSAudio1	16KHz ~ 48KHz	intre 56 și 128 kbps
	Wave_Format_MSAudio2	16KHz ~ 48KHz	intre 56 și 128 kbps
<b>*.aac</b>	AAC	16KHz ~ 96KHz	intre 48 și 320 kbps
	AAC-LC	16KHz ~ 96KHz	intre 128 și 192 kbps 5.1 canale 320 kbps
	HE-AAC	24KHz ~ 96KHz	intre 48 și 64 kbps 5.1 canale 160 kbps
<b>*.wav</b>	-	16KHz ~ 48KHz	până la 3000 kbps
<b>*.ogg</b>	OGG 1.1.0	16KHz ~ 48KHz	intre 50 și 500 kbps
<b>*.flac</b>	FLAC 1.1.0, FLAC 1.2.1	16KHz ~ 96KHz	până la 3000 kbps



- Dacă există prea multe foldere și fișiere stocate pe dispozitivul de stocare, accesarea și redarea fișierelor prin sistemul Soundbar poate dura mai mult.

# MOD INTRARE

Apăsați butonul  din partea dreaptă a unității principale sau butonul **SOURCE** de pe telecomandă pentru a selecta modul dorit.

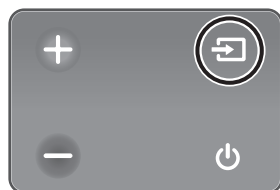

Capătul din dreapta al sistemului  
Soundbar

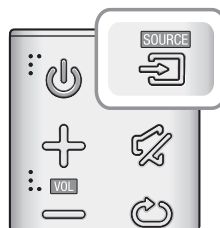

Mod intrare	Afișaj
Intrarea digitală optică	<b>D.IN</b>
Intrare AUX	<b>AUX</b>
Modul BLUETOOTH	<b>BT</b>
TV SoundConnect	<b>TV</b>
Modul USB	<b>USB</b>

## FUNȚIA AUTO POWER DOWN

Unitatea se oprește automat în următoarele situații:

- Modul D.IN/BT/TV/USB
  - Dacă nu este emis semnal audio timp de 5 de minute.
- Modul AUX
  - Dacă nu este conectat cablul AUX timp de 5 de minute.
  - Dacă nu este apăsat niciun buton timp de 8 ore când este conectat cablul AUX. (Funcția Auto Power Down poate fi dezactivată numai în acest caz.)

Pentru dezactivarea funcției Auto Power Down, în modul **AUX**, mențineți apăsat butonul **▶▶** timp de 5 secunde. Pe afișaj apare **ON - AUTO POWER DOWN / OFF - AUTO POWER DOWN**.





# BLUETOOTH

Puteți să conectați dispozitivul Bluetooth la sistemul Soundbar și să vă bucurați de sunet stereo, toate acestea fără fire!

## CONECTAREA SISTEMULUI SOUNDBAR LA UN DISPOZITIV BLUETOOTH

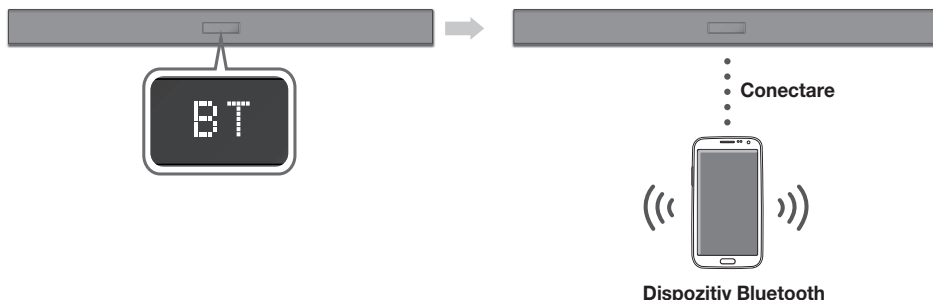
Verificați dacă dispozitivul Bluetooth acceptă căști stereo compatibile Bluetooth.



1. Apăsați butonul  din partea dreaptă a sistemului Soundbar sau butonul **SOURCE** de pe telecomandă pentru a selecta modul **BT**.
  - Pe afișajul frontal al sistemului Soundbar va apărea **BT READY**.
2. Selectați meniul Bluetooth al dispozitivului pe care doriți să-l conectați prin Bluetooth. (consultați manualul de utilizare al dispozitivului Bluetooth)
3. Selectați "**[AV] Samsung Soundbar Kxxx K-Series**" din listă.
  - Când sistemul Soundbar este conectat la un dispozitiv prin Bluetooth, pe afișajul frontal va apărea **[Numele dispozitivului Bluetooth] → BT**.
  - Numele dispozitivului poate fi afișat numai în limba engleză. Dacă numele nu este în limba engleză, pe ecran va apărea o linie de subliniere " \_ ".
  - Dacă împerecherea dispozitivului Bluetooth cu sistemul Soundbar a eșuat, ștergeți dispozitivul "**[AV] Samsung Soundbar Kxxx K-Series**" găsit de dispozitivul Bluetooth și căutați din nou sistemul Soundbar.
4. Redați muzică pe dispozitivul conectat.
  - Puteți asculta muzica pe dispozitivul Bluetooth conectat prin sistemul Soundbar.
  - În modul **BT**, funcțiile Redare/Pauză/Următor/Anterior nu sunt disponibile. Totuși, aceste funcții sunt disponibile pe dispozitivele Bluetooth care acceptă AVRCP.



- Dacă atunci când conectați un dispozitiv Bluetooth vi se solicită un cod PIN, introduceți <0000>.
- Nu puteți împerechea mai multe dispozitive Bluetooth simultan.
- Conexiunea prin Bluetooth va fi întreruptă când sistemul Soundbar este oprit.
- Sistemul Soundbar ar putea să nu caute sau să nu se conecteze corect la dispozitive prin Bluetooth în următoarele situații:
  - Dacă în vecinătatea sistemului Soundbar este un câmp electric puternic.
  - Dacă sunt împerecheate simultan mai multe dispozitive Bluetooth cu sistemul Soundbar.
  - Dacă dispozitivul Bluetooth este oprit, nu este găsit sau nu funcționează corect.
- Rețineți că unele dispozitive, cum sunt cuptoarele cu microunde, adaptoarele wireless LAN, lămpile fluorescente și cuptoarele cu gaz, care utilizează aceeași frecvență ca și dispozitivul Bluetooth pot cauza interferențe.
- Sistemul Soundbar acceptă date SBC (44,1kHz, 48kHz).
- Conectați numai la dispozitive Bluetooth care acceptă funcția A2DP (AV).
- Nu puteți conecta sistemul Soundbar la un dispozitiv Bluetooth care acceptă numai funcția HF (Hands-free).
- După ce ați împerecheat sistemul Soundbar cu un dispozitiv Bluetooth, dacă selectați "[AV] Samsung Soundbar Kxxx K-Series" dintre dispozitivele scanate de sistem, sistemul Soundbar va trece în modul **BT**.
  - Disponibil numai dacă sistemul Soundbar apare în lista de dispozitive împerecheate prin Bluetooth. (Dispozitivul Bluetooth și sistemul Soundbar trebuie să fi fost împerecheate anterior.)
- Sistemul Soundbar va apărea între dispozitivele căutate pe dispozitivul Bluetooth numai când pe afișajul acestuia este afișat **BT READY**.
- În modul TV SoundConnect, sistemul Soundbar nu poate fi împerecheat cu alt dispozitiv Bluetooth.

## BLUETOOTH POWER ON (BLUETOOTH POWER)

Dacă un dispozitiv Bluetooth asociat anterior încearcă să se asocieze cu sistemul Soundbar când funcția Bluetooth POWER On este activată și sistemul Soundbar este pornit, sistemul Soundbar pornește automat.

1. Apăsați butonul **Bluetooth POWER** de la distanță în timp ce este pornit sistemul Soundbar.
2. **ON - BLUETOOTH POWER** apare pe afișajul sistemului Soundbar.

## PENTRU DECONECTAREA DISPOZITIVULUI BLUETOOTH DE LA SISTEMUL SOUNDBAR

Puteți deconecta dispozitivul Bluetooth de la sistemul Soundbar. Pentru instrucțiuni, consultați manualul de utilizare al dispozitivului Bluetooth.

- Sistemul Soundbar va fi deconectat.
- Când sistemul Soundbar este deconectat de la dispozitivul Bluetooth, sistemul Soundbar va afișa **BT DISCONNECTED** pe afișajul frontal.

## DECONECTAREA SISTEMULUI SOUNDBAR DE LA DISPOZITIVUL BLUETOOTH

Apăsați butonul **SOURCE** de pe telecomandă sau butonul  de pe partea dreaptă a produsului pentru a comuta de la **BT** la alt mod sau dezactivați sistemul Soundbar.

- Dispozitivul Bluetooth conectat va aștepta o anumită perioadă de timp pentru un răspuns de la sistemul Soundbar înainte de a întrerupe conexiunea. (Durata de deconectare poate varia, în funcție de dispozitivul Bluetooth)



- În modul de conectare Bluetooth, conexiunea Bluetooth se va întrerupe dacă distanța dintre sistemul Soundbar și dispozitivul Bluetooth depășește 10 m.
- Soundbar se oprește automat după 5 de minute în starea Ready.

### ► Informații suplimentare despre conexiunea Bluetooth

Bluetooth este o tehnologie care permite interconectarea rapidă a dispozitivelor compatibile Bluetooth printr-o conexiune fără fir, cu rază scurtă de acțiune.

- Un dispozitiv Bluetooth poate cauza zgomote sau defecțiuni de funcționare când:
  - O parte a corpului se află în contact cu sistemul de transmisie/recepție al dispozitivului Bluetooth sau al sistemului Soundbar.
  - Este supus la variații electrice din cauza diverselor obstacole – pereți, colțuri sau elemente de partiționare a birourilor.
  - Este supus la interferențe electrice din partea unor dispozitive care funcționează pe aceeași frecvență – inclusiv echipamente medicale, cuptoare cu microunde și routere wireless LAN.
- Împerecheați sistemul Soundbar cu dispozitivul Bluetooth de la o distanță mică.
- Cu cât distanța dintre aparatul Soundbar și dispozitivul Bluetooth este mai mare, cu atât calitatea sunetului devine mai slabă. Dacă distanța este mai mare decât raza de operare Bluetooth, conexiunea se va întrerupe.
- În zonele cu calitate scăzută a recepției, conexiunea Bluetooth ar putea să nu funcționeze corect.
- Conexiunea Bluetooth funcționează numai când aparatul este în apropiere unității centrale. Conexiunea va fi întreruptă automat, dacă distanța dintre dispozitive este mai mare decât raza de recepție. Chiar și în interiorul acestei raze de recepție, calitatea sunetului poate fi deteriorată de diverse obstacole – cum ar fi ușile sau pereții.
- Acest dispozitiv wireless poate cauza o interferență electrică în timpul funcționării.

## UTILIZAREA APLICAȚIEI SAMSUNG AUDIO REMOTE

### ► Instalarea aplicației Samsung Audio Remote

Pentru a controla sistemul Soundbar cu dispozitivul inteligent și aplicația Samsung Audio Remote, descărcați aplicația Samsung Audio Remote din magazinul Google Play.

Căutați în magazin : **Samsung Audio Remote**



### ► Lansarea aplicației Samsung Audio Remote

Pentru a lansa și utiliza aplicația Samsung Audio Remote, atingeți pictograma Audio Remote de pe dispozitivul inteligent, apoi urmați instrucțiunile de pe ecran.

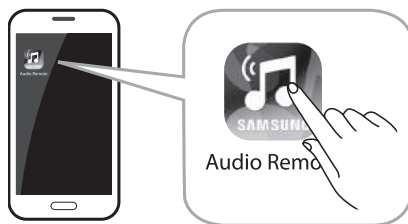

- Aplicația Samsung Audio Remote este compatibilă doar cu telefoanele mobile cu Android și dispozitivele mobile cu sistem de operare Android 3.0 sau o versiune mai nouă.

# ACTUALIZAREA SOFTWARE

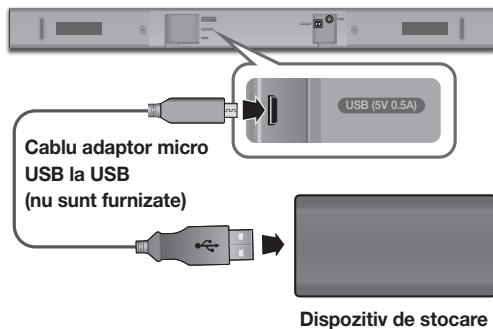

Samsung ar putea oferi în viitor actualizări pentru firmware-ul sistemului Soundbar.

Dacă vă este oferită o actualizare, puteți actualiza firmware-ul conectând dispozitivul de stocare cu actualizarea firmware stocată pe acesta la portul USB al Soundbar-ului.

Rețineți că, dacă există mai multe fișiere cu actualizări, trebuie să le încărcați pe rând pe dispozitivul de stocare și să le folosiți pe rând pentru a actualiza firmware-ul.

Accesați [Samsung.com](http://Samsung.com) sau contactați centrul de asistență telefonică Samsung pentru informații suplimentare despre descărcarea fișierelor de actualizare.

## PROCEDURĂ DE ACTUALIZARE

1. Conectați un cablu adaptor micro USB la USB cu o mufă tată USB 2.0 micro USB (tip B) la un capăt și o mufă mamă standard 2.0 USB (tip A) la celălalt capăt al mufei micro USB de pe sistemul Soundbar.



- Cablul adaptor micro USB la USB se vinde separat. Pentru achiziționare, contactați Centrul de service Samsung sau Centrul Samsung pentru asistență clienți.

2. Urmați pașii de mai jos pentru a descărca software-ul produsului:  
Accesați pagina web Samsung la adresa ([samsung.com/sec](http://samsung.com/sec)) → căutați numele modelului și selectați opțiunea de asistență clienți (numele opțiunii poate fi supus modificării)
3. Salvați software-ul descărcat pe un stick USB și selectați „Extrageți aici” pentru a dezarhiva folderul.
4. Dezactivați sistemul Soundbar și conectați dispozitivul de stocare pe care există actualizarea software-ului la portul mamă al unui cablu micro USB.
5. Porniți sistemul Soundbar. În cel mult 3 minute, pe ecran apare **UPDATE** și actualizarea începe.
6. După finalizare, se întrerupe alimentarea Soundbar. Apăsăți butonul ►II de pe telecomandă timp de 5 secunde.



- Produsul are funcție DUAL BOOT. Dacă actualizarea firmware-ului eșuează, îl puteți actualiza din nou.

## DACĂ NU ESTE AFIȘAT MESAJUL UPDATE

1. Opriți sistemul Soundbar, conectăți dispozitivul USB care conține fișierele de actualizare la portul USB al sistemului Soundbar.
2. Deconectați cablul de alimentare, reconectați-l și porniți sistemul.



- Introduceți dispozitivul de stocare pe care există actualizarea firmware-ului în portul USB de pe unitatea principală.
- Actualizarea firmware-ului ar putea să nu funcționeze corect dacă fișierele audio acceptate de sistemul Soundbar sunt memorate pe dispozitivul de stocare.
- Nu întrerupeți alimentarea și nu îndepărtați dispozitivul de stocare în timp ce sunt aplicate actualizările. Unitatea se va opri automat după instalarea actualizării firmware-ului.
- După ce se finalizează actualizarea, se inițializează configurarea utilizatorului în Soundbar. Vă recomandăm să notați setările, pentru a le putea reimplimenta după actualizare. Dacă actualizarea software-ului nu reușește, verificați dacă dispozitivul de stocare este defect.
- Utilizatorii Mac OS trebuie să utilizeze MS-DOS (FAT) ca format USB.
- În funcție de producător, este posibil ca unele dispozitive de stocare să nu fie acceptate.

# DEPANARE

Înainte de a solicita service, verificați următoarele.

## Unitatea nu poate fi pornită.

- |   |  |
|---|--|
| <ul style="list-style-type: none"> <li>• Ați introdus corespunzător cablul de alimentare în priză?</li> </ul> | → Conectați cablul de alimentare la priză. |
|---|--|

## O funcție nu operează când butonul este apăsat.

- |  |   |
|--|---|
| <ul style="list-style-type: none"> <li>• Există electricitate statică în atmosferă?</li> </ul> | → Scoateți cablul de alimentare și reconectați-l. |
|--|---|

## Nu este emis sunet.

- |  |   |
|--|---|
| <ul style="list-style-type: none"> <li>• Funcția Mut este activată?</li> <li>• Volumul este dat la minim?</li> </ul> | <ul style="list-style-type: none"> <li>→ Apăsați butonul  (Mut) pentru a anula funcția.</li> <li>→ Reglați Volumul.</li> </ul> |
|--|---|

## Telecomanda nu funcționează.

- |   |   |
|---|---|
| <ul style="list-style-type: none"> <li>• S-au consumat bateriile?</li> <li>• Ați conectat corespunzător televizorul?</li> </ul> | <ul style="list-style-type: none"> <li>→ Înlocuiți bateriile cu unele noi.</li> <li>→ Mutați mai aproape de unitate.</li> </ul> |
|---|---|

## Conectarea TV SoundConnect (împerecherea cu televizorul) a eșuat.

- |   |   |
|---|---|
| <ul style="list-style-type: none"> <li>• Televizorul acceptă funcția TV SoundConnect?</li> <li>• Versiunea firmware a televizorului este cea mai recentă?</li> <li>• A survenit o eroare la conectare?</li> </ul> | <ul style="list-style-type: none"> <li>→ Funcția TV SoundConnect este acceptată de unele televizoare Samsung lansate după 2012. Verificați dacă televizorul dvs. acceptă funcția TV SoundConnect.</li> <li>→ Actualizați firmware-ul televizorului la ultima versiune.</li> <li>→ Apelați centrul de service Samsung.</li> <li>→ Resetați funcția TV SoundConnect și reconectați. Pentru a reseta conexiunea TV SoundConnect, țineți apăsat butonul ►   timp de 5 secunde.</li> </ul> |
|---|---|

## SPECIFICAȚII

<b>GENERAL</b>	<b>USB</b>		5V / 0,5A
	<b>Greutate</b>	<b>Unitatea centrală</b>	1,5 kg
		<b>Subwoofer (PS-WM10)</b>	2,8 kg
	<b>Dimensiuni (L x Î x A)</b>	<b>Unitatea centrală</b>	907,5 x 53,5 x 70,5 mm
		<b>Subwoofer (PS-WM10)</b>	155,0 x 300,0 x 285,0 mm
	<b>Interval temperatură de funcționare</b>		+5°C la +35°C
<b>Interval umiditate de funcționare</b>		10 % la 75 %	
<b>AMPLIFICATOR</b>	<b>Putere de ieșire nominală</b>	<b>Unitatea Centrală</b>	35W x 2, 6 ohm
		<b>Subwoofer (PS-WM10)</b>	60W, 3 ohm
<b>Format de fișiere acceptate (sunetul DTS 2.0 este redat în format DTS.)</b>			LPCM 2ch, Dolby Audio™ (compatibil Dolby® Digital), DTS
<b>PUTEREA DE ALIMENTARE A DISPOZITIVULUI WIRELESS</b>		<b>Puterea maximă a transmițătorului BT</b>	100 mW la 2,4 GHz – 2,4835 GHz

\* Designul și specificațiile pot fi modificate fără înștiințare prealabilă.

\* Specificație nominală

- Samsung Electronics Co., Ltd își rezervă dreptul de a modifica specificațiile fără înștiințare.
- Greutatea și dimensiunile sunt aproximative.
- Pentru informații suplimentare despre alimentarea cu energie electrică și consum, consultați eticheta atașată produsului. (Etichetă : Baza unității principale Soundbar)

<b>Consum total de energie electrică în standby (W)</b>		2,9W
<b>Bluetooth</b>	<b>Metodă de activare a portului</b>	Apăsăți butonul " <b>Bluetooth POWER</b> " de pe telecomandă, în modul " <b>BT</b> ".

※ **Notificare de licență open source**

- Pentru a trimite întrebări și solicitări referitoare la software-ul open source, contactați Samsung prin e-mail (oss.request@samsung.com).



## LICENȚĂ



**DOLBY**  
AUDIO

Manufactured under license from Dolby Laboratories. Dolby, Dolby Audio, Pro Logic, and the double-D symbol are trademarks of Dolby Laboratories.



For DTS patents, see <http://patents.dts.com>. Manufactured under license from DTS Licensing Limited. DTS, the Symbol, DTS in combination with the Symbol, and DTS 2.0 Channel are registered trademarks or trademarks of DTS, Inc. in the United States and/or other countries. © DTS, Inc. All Rights Reserved.

Prin prezenta, Samsung Electronics declară faptul că acest echipament respectă Directiva 2014/53/EU.

Textul complet al declarației de conformitate EU este disponibil la următoarea adresă de internet: <http://www.samsung.com> accesați Asistență > Căutați asistență pentru produs și introduceți numele modelului.

Echipamentul poate fi funcționa și în țările europene.



# SAMSUNG

## Contactați centrele SAMSUNG WORLD WIDE

Dacă aveți întrebări sau comentarii referitoare la produsele Samsung, contactați centrul SAMSUNG pentru asistență client.

Country	Contact Centre ☎	Web Site
<b>Europe</b>		
UK	0330 SAMSUNG (7267864)	www.samsung.com/uk/support
IRELAND (EIRE)	0818 717100	www.samsung.com/ie/support
GERMANY	06196 77 555 77	www.samsung.com/de/support
FRANCE	01 48 63 00 00	www.samsung.com/fr/support
ITALIA	800-SAMSUNG (800.7267864)	www.samsung.com/it/support
SPAIN	0034902172678	www.samsung.com/es/support
PORTUGAL	808 207 267	www.samsung.com/pt/support
LUXEMBURG	261 03 710	www.samsung.com/be_fr/support
NETHERLANDS	088 90 90 100	www.samsung.com/nl/support
BELGIUM	02-201-24-18	www.samsung.com/be/support (Dutch) www.samsung.com/be_fr/support (French)
NORWAY	815 56480	www.samsung.com/no/support
DENMARK	707 019 70	www.samsung.com/dk/support
FINLAND	030-6227 515	www.samsung.com/fi/support
SWEDEN	0771 726 786	www.samsung.com/se/support
POLAND	801-172-678* lub +48 22 607-93-33* *(koszt polaczenia wedlug taryfy operatora)	http://www.samsung.com/pl/support/
HUNGARY	0680SAMSUNG (0680-726-7864)	www.samsung.com/hu/support
AUSTRIA	0800-SAMSUNG (0800-7267864) [Only for Dealers] 0810-112233	www.samsung.com/at/support

Country	Contact Centre ☎	Web Site
SWITZERLAND	0800 726 78 64 (0800-SAMSUNG)	www.samsung.com/ch/support (German) www.samsung.com/ch_fr/support (French)
CZECH	800 - SAMSUNG (800-726786)	www.samsung.com/cz/support
SLOVAKIA	0800 - SAMSUNG (0800-726 786)	www.samsung.com/sk/support
CROATIA	072 726 786	www.samsung.com/hr/support
BOSNIA	055 233 999	www.samsung.com/support
MONTENEGRO	020 405 688	www.samsung.com/support
SLOVENIA	0800 697 267 (brezplačna številka)	www.samsung.com/si/support
SERBIA	011 321 6899	www.samsung.com/rs/support
ALBANIA	045 620 202	www.samsung.com/al/support
BULGARIA	*3000 Цена в мрежата 0800 111 31, безплатна телефонна линия	www.samsung.com/bg/support
ROMANIA	*8000 (apel in retea) 08008-726-78-64 (08008-SAMSUNG) Apel GRATUIT	www.samsung.com/ro/support
CYPRUS	8009 4000 only from landline, toll free	www.samsung.com/cy/support
GREECE	80111-SAMSUNG (80111 726 7864) only from land line (+30) 210 6897691 from mobile and land line	www.samsung.com/gr/support
LITHUANIA	8-800-77777	www.samsung.com/lt/support
LATVIA	8000-7267	www.samsung.com/vj/support
ESTONIA	800-7267	www.samsung.com/ee/support



*[Dispoziții privind eliminarea corectă a bateriilor acestui produs]*

*(Aplicabil în țări cu sisteme de colectare separate)*

Acest marcaj de pe baterie, de pe manualul de utilizare sau de pe ambalaj indică faptul că bateriile acestui produs nu trebuie eliminate împreună cu alte deșeurile menajere la sfârșitul ciclului lor de viață. Dacă sunt marcate, simbolurile chimice Hg, Cd sau Pb indică faptul că bateria conține mercur, cadmiu sau plumb peste nivelurile de referință prevăzute în Directiva CE 2006/66.

În cazul în care bateriile nu sunt eliminate corespunzător, aceste substanțe pot fi dăunătoare pentru sănătatea omului sau pentru mediu.

În vederea protejării resurselor naturale și a promovării refolosirii materialelor, vă rugăm să separați bateriile de celelalte tipuri de deșeurii și să le reciclați prin intermediul sistemului gratuit de returnare a bateriilor la nivel local.



*Cum se elimină corect acest produs  
(Deșeurii de echipamente electrice și electronice)*

*(Aplicabil în țări cu sisteme de colectare separate)*

Acest simbol de pe produs, accesoriu și documentație indică faptul că produsul și accesoriile sale electronice (încărcător, căști, cablu USB) nu trebuie eliminate împreună cu alte deșeurile menajere la finalul duratei lor de utilizare. Dat fiind că eliminarea necontrolată a deșeurilor poate dăuna mediului înconjurător sau sănătății umane, vă rugăm să separați aceste articole de alte tipuri de deșeurii și să le reciclați în mod responsabil, promovând astfel reutilizarea durabilă a resurselor materiale.

Utilizatorii casnici trebuie să-l contacteze pe distribuitorul care le-a vândut produsul sau să se intereseze la autoritățile locale unde și cum pot să ducă aceste articole pentru a fi reciclate în mod ecologic.

Utilizatorii comerciali trebuie să-și contacteze furnizorul și să consulte termenii și condițiile din contractul de achiziție. Acest produs și accesoriile sale electronice nu trebuie eliminate împreună cu alte deșeurii comerciale.

# Korisničko uputstvo

## Zamislite mogućnosti

Hvala što ste kupili ovaj Samsungov proizvod.





Da dobijete kompletniju uslugu, molimo da vaš proizvod registrujete na





[www.samsung.com/register](http://www.samsung.com/register)

# SIGURNOSNE INFORMACIJE

## SIGURNOSNA UPOZORENJA

DA BISTE SMANJILI OPASNOST OD ELEKTRIČNOG UDARA, NE SKIDAJTE POKLOPAC (ILI ZADNJU PLOČU). UNUTRA SE NE NALAZE DELOVI KOJI SE MOGU SERVISIRATI. SERVISIRANJE POVERITE KVALIFIKOVANOM OSOBLJU SERVISA.

 <div style="text-align: center;"> <p><b>OPREZ</b></p> <p>OPASNOST OD ELEKTRIČNOG UDARA NE OTVARATI</p> </div> 		Ovaj simbol ukazuje na to da je unutar uređaja prisutan visoki napon. Svaka vrsta kontakta sa unutrašnjim komponentama ovog uređaja predstavlja opasnost.
		Ovaj simbol ukazuje na to da se uz proizvod isporučuje važna dokumentacija koja se odnosi na rukovanje i održavanje.

	Proizvod klase II: Ovaj simbol označava da povezivanje na zaštitno električno uzemljenje nije neophodno.
	Naizmjenična struja: Ovaj simbol označava da naizmjeničnu struju.
	Jednosmerna struja: Ovaj simbol označava da jednosmernu struju.
	Oprez, videti uputstva za upotrebu: Ovaj simbol upućuje korisnika da u korisničkom priručniku pročita dodatne informacije u vezi sa bezbednošću.

**UPOZORENJE** : Da biste smanjili opasnost od požara ili električnog udara, ne izlažite ovaj proizvod kiši ili vlazi.

**OPREZ** : DA BISTE SPREČILI ELEKTRIČNI UDAR, ŠIROKI KONTAKT UTIKAČA USKLADITE SA ŠIROKIM KONTAKTOM UTIČNICE I UMETNITE DO KRAJA.

- Ovaj aparat mora uvek da bude povezan na AC utičnicu sa zaštitnim uzemljenjem.
- Da biste iskopčali aparat sa električne mreže, morate izvući utikač iz mrežne utičnice, pa će mrežni utikač biti slobodan.

### OPREZ

- Ne izlažite aparat kapanju ili prskanju. Ne stavljajte na aparat predmete napunjene tečnostima, kao što su vaze.
- Da biste potpuno isključili ovaj aparat, morate izvući utikač iz zidne utičnice. Zbog toga utikač mora u svakom trenutku da bude pristupačan.

## MERE OPREZA

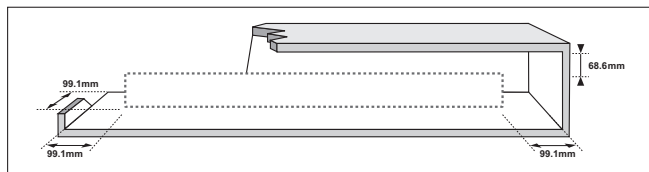

Osigurajte da AC mrežni napon u vašem domu bude u skladu sa nalepnicom na zadnjoj ploči proizvoda. Proizvod instalirajte horizontalno, na odgovarajućoj podlozi (nameštaj), tako da oko njega ima dovoljno prostora za ventilaciju 7-10 cm. Uverite se da otvori za ventilaciju nisu pokriveni. Ne stavljajte uređaj na pojačala ili drugu opremu koja može da se zagreje. Ovaj uređaj je namenjen za stalnu upotrebu. Da biste u potpunosti isključili uređaj, isključite AC priključak iz zidne utičnice. Isključite uređaj ako ne nameravate da ga koristite u dužem vremenskom periodu.

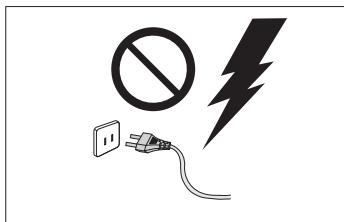

Za vreme grmljavine izvucite mrežni utikač iz utičnice. Plovi napona zbog grmljavine mogu oštetiti uređaj.

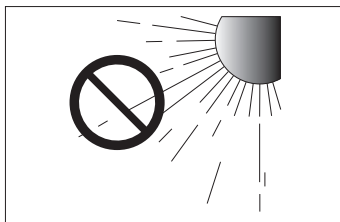

Ne izlažite uređaj direktnom sunčevom zračenju ili drugim izvorima toplote. To može da dovede do pregrevanja i kvara uređaja.

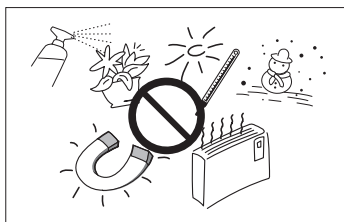

Zaštite proizvod od vlage (tj. vaza) i prevelike toplote (npr. kamin) ili opreme koja stvara jaka magnetna ili električna polja. Iskopčajte mrežni kabl iz mrežnog izvora (utičnice) ako uređaj ne funkcioniše pravilno. Ovaj proizvod nije namenjen za industrijsku upotrebu. Ovaj proizvod koristite samo za ličnu upotrebu. Ako je vaš proizvod čuvan na hladnom mestu može da se javi kondenzacija. Ako se uređaj transportuje zimi, pre korišćenja sačekajte oko 2 sata da uređaj postigne sobnu temperaturu.

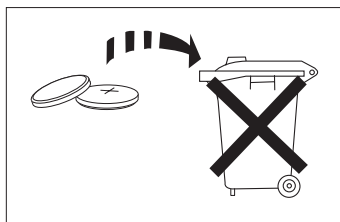

Baterije koje se koriste sa ovim proizvodom sadrže hemikalije koje su štetne po okolinu. Ne stavljajte baterije u kućni otpad. Nemojte odlagati baterije u vatru. Nemojte kratkospajati, rastavljati niti previše zagrevati baterije. U slučaju nepravilne zamene baterija postoji opasnost od eksplozije. Baterije zamenite isključivo novim baterijama istog tipa.



**UPOZORENJE, NE GUTATI BATERIJU, OPASNOST OD HEMIJSKIH OPEKOTINA,**  
[Daljnjski upravljač isporučen uz] Ovaj proizvod sadrži dugmetastu bateriju.

Ako se dugmetasta baterija proguta, ona može izazvati ozbiljne unutrašnje opekotine za samo 2 sata što može dovesti do smrti. Nove i korišćene baterije držite van domašaja dece. Ako se odeljak za bateriju ne zatvara čvrsto, prekinite da koristite proizvod i držite ga van domašaja dece. Ako mislite da su baterije možda progutane ili da se nalaze unutar bilo kog dela tela, potražite hitnu medicinsku pomoć.

# SADRŽAJI

## 2 POČETAK

- 2 Sigurnosne informacije
- 5 Sta sadrži pakovanje

## 6 OPISI

- 6 Prednja / Desna tabla
- 7 Donja ploča
- 8 Daljinski upravljač

## 11 INSTALACIJA

### 11 Instaliranje Soundbar uređaja

- 11 Instaliranje zidne konzole
- 15 Skidanje uređaja Soundbar sa zida

## 16 POVEZIVANJA

### 16 Povezivanje sa TV uređajem

- 16 Povezivanje sa televizorom pomoću digitalnog optičkog kabla
- 17 TV SoundConnect

### 18 Povezivanje sa spoljnim uređajima

- 18 Optički ili analogni audio kabl
- 19 USB

## 21 FUNKCIJE

- 21 Režim ulaza
- 22 Bluetooth
- 26 Ažuriranje softvera

## 28 REŠAVANJE PROBLEMA

- 28 Rešavanje problema

## 29 DODATAK

### 29 Specifikacije



- Slike i ilustracije koje su upotrebene u ovom korisničkom uputstvu date su samo kao reference i mogu se razlikovati od vašeg proizvoda.
- Administrativni troškovi mogu biti naplaćeni u sledećim slučajevima:
  - (a) tehničar je pozvan u vaš dom na vaš zahtev i ako proizvod nije u kvaru (tj. ako niste pročitali ovo korisničko uputstvo),
  - (b) vi donesete uređaj u servisni centar, a proizvod nije u kvaru (tj. ako niste pročitali ovo korisničko uputstvo).
- Iznos tih administrativnih troškova biće vam saopšten pre obavljanja bilo kakvih radova ili kućne posete.

# STA SADRŽI PAKOVANJE

## PRE ČITANJA KORISNIČKOG UPUTSTVA

Pre čitanja korisničkog uputstva obratite pažnju na sledeće termine.

### ► Ikone koje će se koristiti u uputstvu

Ikona	Termin	Definicija
	<b>Oprez</b>	Ukazuje na situaciju kada funkcija ne radi ili su, možda, otkazane postavke.
	<b>Napomena</b>	Označava savete i uputstva na strani koja objašnjava rad svake funkcije.

Proverite da li se u sadržaju nalazi sledeći pribor.



- Dodatna oprema se može malo razlikovati od one prikazane na gornjim slikama.
- Adapterski kabl Micro USB na USB se prodaje odvojeno. Da biste ih nabavili, obratite se servisnom centru ili korisničkoj službi kompanije Samsung.

# PREDNJA / DESNA TABLA





## 1 Dugme + / - (Volume)

Kontroliše nivo jačine zvuka.

Na ekranu prednje ploče prikazuje se brojičana vrednost nivoa jačine zvuka.

## 2 Taster (Izvor)

Odabire D.IN, AUX, BT, TV, USB ulaz.

- Kada je uređaj aktiviran, pritiskanjem i držanjem tastera  duže od 3 sekunde taster se podešava da obavlja funkciju tastera  (Isklj. zvuk).  
Da biste otkazali podešavanje tastera  (Isklj. zvuk), ponovo pritisnite i držite taster  duže od 3 sekunde.

## 3 Taster (Uključivanje)

Uključuje i isključuje Soundbar sistem.

### Desna strana uređaja Soundbar

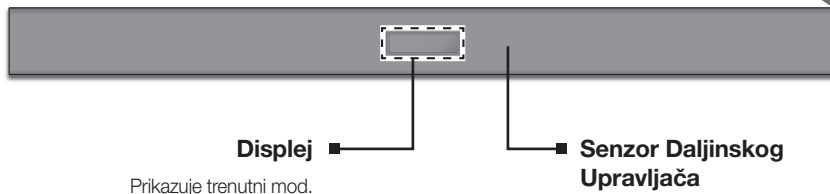
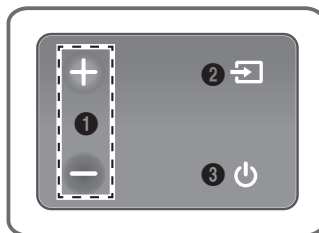

Prikazuje trenutni mod.

■ Senzor Daljinskog Upravljača



- Kada priključite kabl za napajanje naizmeničnom strujom, taster za napajanje će biti u funkciji za 4 do 6 sekundi.
- Kada uključite napajanje ovog uređaja, proći će od 4 do 5 sekundi pre nego što bude u stanju da reprodukuje zvuk.
- Ako želite da uživate u zvuku samo sa Soundbar uređaja, morate da isključite zvučnike televizora u meniju za podešavanje zvuka na vašem televizoru. Pogledajte priručnik za televizor koji ste dobili uz njega.



# DONJA PLOČA

## (Micro USB port)

Možete da reprodukujete muziku sa USB memorijskog uređaja ako povežete Micro USB memorijski uređaj ili adapterski kabl Micro USB na USB (nije isporučen). Pogledajte specifikaciju adapterskog kabla Micro USB na USB na str. 19.

## DIGITAL AUDIO IN (OPTICAL)

Povezuje se na digitalni (optički) izlaz spoljašnjeg uređaja.

## AUX IN

Povezuje se na analogni izlaz spoljašnjeg uređaja.

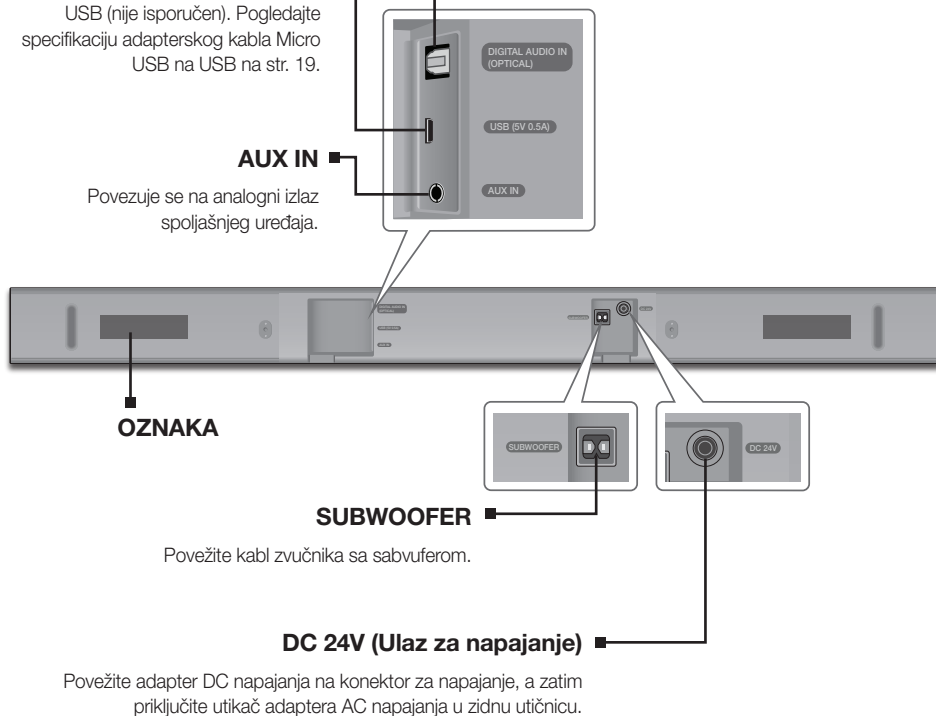

## OZNAKA

## SUBWOOFER

Povežite kabl zvučnika sa sabvuferom.

## DC 24V (Ulaz za napajanje)

Povežite adapter DC napajanja na konektor za napajanje, a zatim priključite utikač adaptera AC napajanja u zidnu utičnicu.



- Kada odvajate mrežni kabl adaptera AC napajanja iz zidne utičnice, držite utikač. Ne vucite kabl.
- Ne povežite ovaj uređaj ili druge komponente sa utičnicom naizmenične struje dok se ne obave sva povezivanja između komponenata.
- Obavezno položite AC/DC adapter na sto ili pod. Ako postavite AC/DC adapter da visi sa ulazom za AC kabl okrenutim nagore, voda ili druge strane materije mogu da uđu u adapter i da prouzrokuju njegov kvar.

# DALJINSKI UPRAVLJAČ

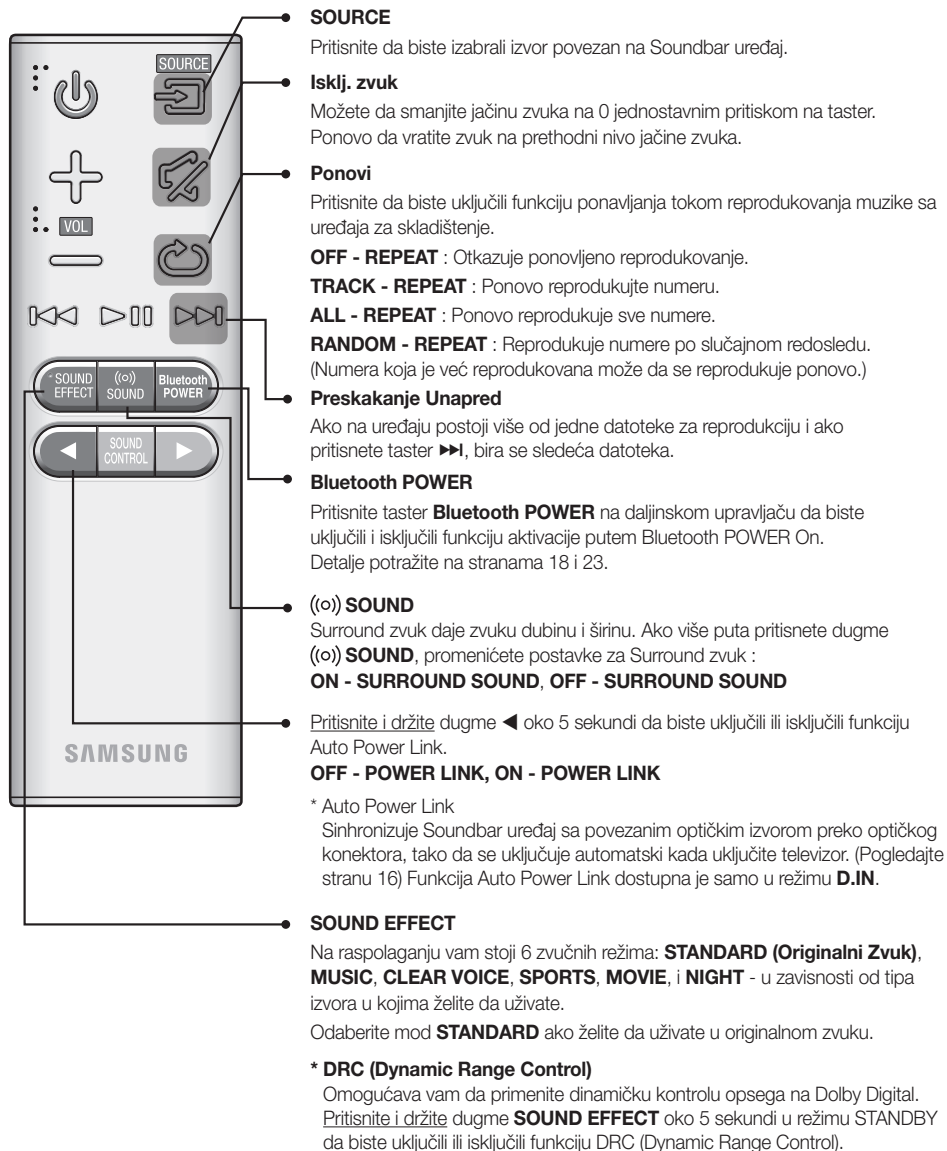

**Uključivanje**

Uključuje i isključuje Soundbar sistem.

**Jačina zvuka**

Podešava nivo jačine zvuka uređaja.

**Reprodukcija / Pauza**

Pritisnite taster ►|| da biste privremeno pauzirali reprodukciju datoteke. Ponovo pritisnite taster ►|| da biste reprodukovali izabranu datoteku.

**Preskakanje Unazad**

Ako na uređaju postoji više od jedne datoteke za reprodukciju i ako pritisnete taster ◀◀, bira se prethodna datoteka.

**SOUND CONTROL**

Možete da izaberete **TREBLE**, **BASS**, **SUBWOOFER LEVEL** ili **AUDIO SYNC**.

Zatim pomoću dugmadi ◀, ▶ podesite jačinu **TREBLE** ili **BASS** na željenu vrednost od -6 ~ +6 i jačinu **SUBWOOFER LEVEL** na željenu vrednost od -12, -6 ~ +6.

Pritisnite i zadržite taster **SOUND CONTROL** oko 5 sekundi da biste podesili zvuk za svaki frekventni opseg. Opsezi od 150 Hz, 300 Hz, 600 Hz, 1,2 KHz, 2,5 KHz, 5 KHz, 10 KHz i visoki tonovi se mogu birati i svaki se može podesiti na vrednost između -6 ~ +6.

Ako je Soundbar uređaj povezan na digitalni televizor i izgleda kao da video signal nije sinhronizovan sa audio signalom, pritisnite tastere za **SOUND CONTROL** da biste sinhronizovali audio i video signal. Koristite tastere ◀, ▶ da biste podesili kašnjenje zvuka između 0 ms ~ 300 ms. U USB, TV i BT režimu, funkcija Audio Sync možda neće raditi.

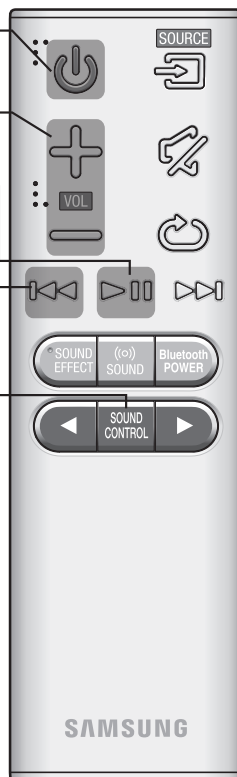

- Upravljajte televizorom pomoću daljinskog upravljača televizora.

## ► Upravljanje uređajem Soundbar pomoću daljinskog upravljača televizora

1. Pritisnite i držite dugme (ⓘ) **SOUND** duže od 5 sekundi dok je uređaj Soundbar uključen.
2. Na ekranu uređaja Soundbar će se prikazati poruka „ON - TV REMOTE“.
3. U meniju televizora podesite zvučnik televizora kao spoljni zvučnik.



- Što se tiče dugmadi, u ovoj funkciji su dostupna samo dugmad **VOL +/-** i  (Isklj. zvuk).
- Meniji televizora razlikuju se s obzirom na proizvođača i model televizora. Više informacija potražite u priručniku za korisnike televizora.
- Ova funkcija nije dostupna kada je Soundbar uređaj u režimu TV SoundConnect.
- Proizvođači koji podržavaju ovu funkciju:
  - VIZIO, LG, Sony, Sharp, PHILIPS, PANASONIC, TOSHIBA, GRUNDIG, Hisense, RCA
  - Ova funkcija možda neće biti kompatibilna sa daljinskim upravljačem vašeg televizora s obzirom na to ko ga je proizveo.
- Da biste isključili ovu funkciju, pritisnite i držite dugme (ⓘ) **SOUND** 5 sekundi. Na ekranu uređaja Soundbar će se prikazati poruka „OFF - TV REMOTE“.

## STAVLJANJE BATERIJA U DALJINSKI UPRAVLJAČ

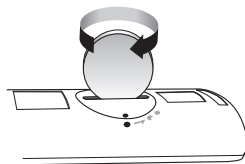
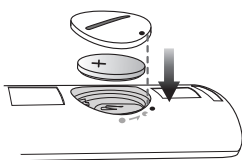
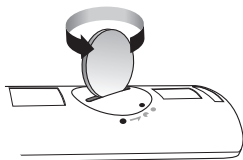

1. Upotrebite novčić da okrenete poklopac odeljka za baterije daljinskog upravljača u smeru suprotnom od kretanja kazaljki sata da biste ga uklonili, kao što je prikazano na gornjoj slici.
2. Umetnite litijumsku bateriju od 3 V. Prilikom umetanja baterije držite pozitivan (+) pol tako da bude okrenut nagore. Stavite poklopac baterije i poravnajte oznake '●' jednu pored druge, kao što je prikazano na gornjoj slici.
3. Upotrebite novčić da okrenete poklopac odeljka za baterije u smeru kretanja kazaljki sata do kraja, kako biste ga pričvrstili.

# INSTALIRANJE SOUNDBAR UREĐAJA

## INSTALIRANJE ZIDNE KONZOLE

### ► Mere predostrožnosti za instaliranje

- Instalirajte samo na vertikalnom zidu.
- Prilikom instaliranja izbegavajte mesta na kojima vlada visoka temperatura ili vlažnost ili zid koji ne može da izdrži težinu uređaja.
- Proverite čvrstinu zida. Ako zid nije dovoljno čvrst da podrži uređaj, ojačajte zid ili uređaj montirajte na drugi zid koji može da podrži težinu uređaja.
- Kupite i koristite zavrtnje za učvršćivanje ili zidnu zategu koji su namenjeni za vrstu zida koji imate (gipsana ploča, gvozdена ploča, drvo, itd.). Ako je moguće, učvrstite potpome zavrtnje u stubove (nosače) zida.
- Kupite zavrtnje za zidnu montažu na osnovu tipa i debljine zida na koji ćete montirati Soundbar uređaj.
  - Prečnik : M5
  - Dužina : preporučuje se 35 mm ili duži
- Pre zidne montaže, povežite kablove sa uređaja do spoljnih uređaja.
- Obavezno isključite i odspojite uređaj pre instalacije. U suprotnom, to može prouzrokovati električni udar.

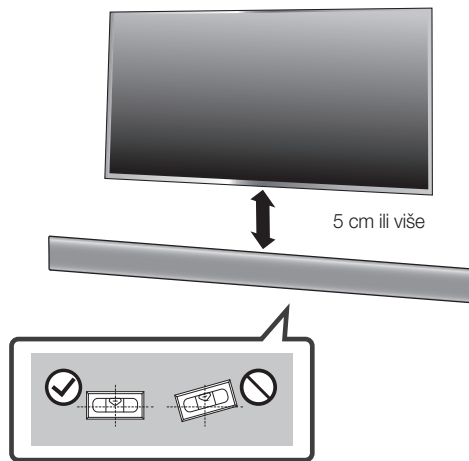

1. Postavite **Vođicu za montažu** na zid na zidnu površinu.
  - **Vođicu za montažu** na zid mora biti nivelisana.
  - Ako je TV uređaj montiran na zid, instalirajte Soundbar uređaj najmanje 5 cm ispod TV uređaja.

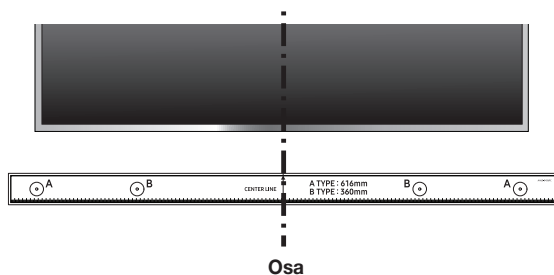

2. Poravnajte **Osa** papirnog šablona sa sredinom televizora (ako montirate uređaj Soundbar ispod televizora), a zatim pričvrstite **Vodicu za montažu na zid** za zid koristeći traku.



- Ako ne montirate uređaj ispod televizora, postavite **Osa** na sredinu oblasti za montiranje.

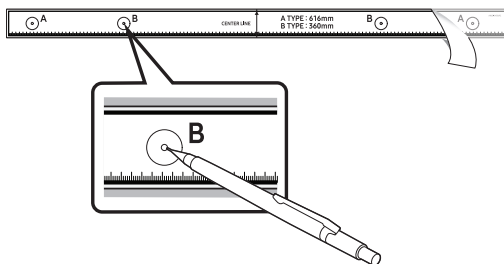

3. Gurnite vrh olovke ili zaoštreni vrh drvene olovke kroz centre slika **B-TYPE** na oba kraja vodice da biste označili otvore za potporne zavrtnje, a zatim uklonite **Vodicu za montažu na zid**.
4. Burgijom odgovarajuće veličine izbušite otvor na zidu na mestu svake oznake.



- Ako oznake ne odgovaraju položajima usadnih zavrtnjeva, stavite odgovarajuće ankere ili zavrtnje za tanke pregrade u otvore pre nego što stavite potporne zavrtnje. Ako koristite ankere ili zavrtnje za tanke pregrade, proverite da li su izbušeni otvori dovoljno veliki za korišćene ankere ili zavrtnje za tanke pregrade.

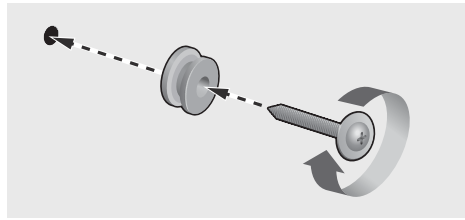

5. Gurnite zavrtnj (ne isporučuje se) kroz svaki **Zavrtnj držača**, a zatim čvrsto uvrnite svaki zavrtnj u otvor za potporni zavrtnj.

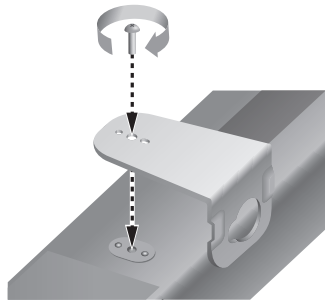

6. Pomoću dva **Zavrtnj** (M4 x L12) pričvrstite **Levi nosač za montažu na zid i desni** za donji deo uređaja Soundbar. U cilju pravilne montaže, obavezno poravnajte izbočine na uređaju Soundbar sa otvorima na nosačima.

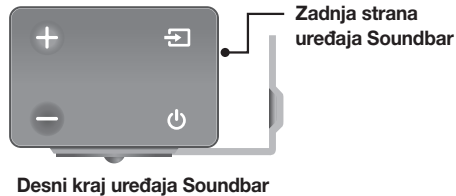

- Prilikom sklapanja obavezno usmerite noseći deo **Nosača za montažu** na zid unazad.



- Levi i desni nosač su različitog oblika. Pozicionirajte ih pravilno.

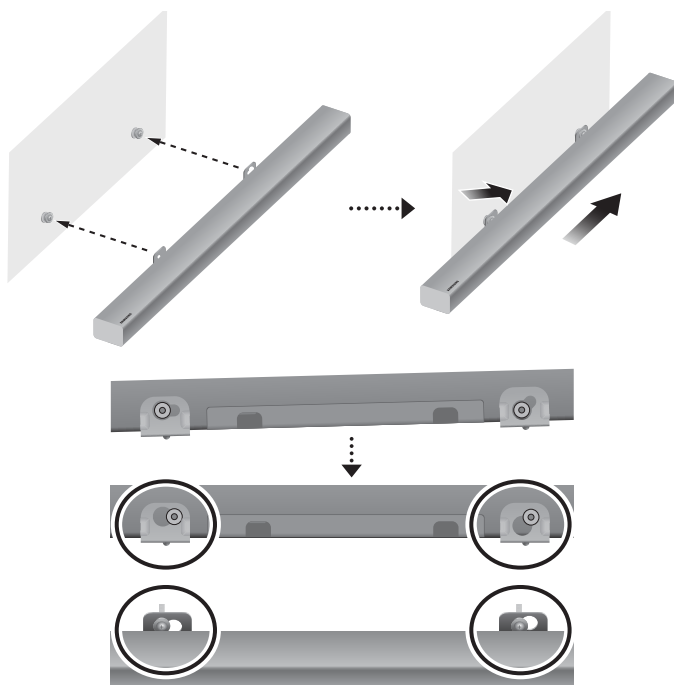

7. Postavite uređaj Soundbar sa pričvršćenim **Nosača za montažu na zid** tako što ćete okačiti **Nosača za montažu na zid** na **Zavrtnj držača** na zidu.



- Malo nagnite uređaj Soundbar da biste stavili glave oba **Zavrtnj držača** u otvore na **Nosača za montažu na zid**. Gurnite uređaj Soundbar u smeru strelice da biste proverili da li su obe strane dobro pričvršćene.



## SKIDANJE UREĐAJA SOUNDBAR SA ZIDA

1. Da biste odvojili uređaj Soundbar od nosača za zid, gurnite ga u smeru strelice, a zatim povucite od zida kao što je prikazano.

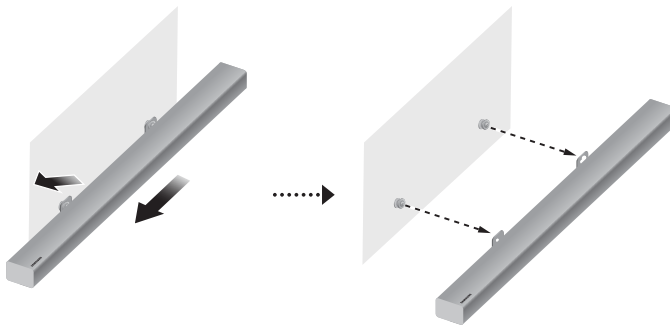

- Ne vešajte ništa na instalirani uređaj i izbegavajte da uređaj udarate ili ispuštate.
- Obezbedite da uređaj bude dobro pričvršćen za zid da ne bi pao. Ako uređaj padne, može doći do povrede ili oštećivanja proizvoda.
- Kada se uređaj instalira na zid, pazite da dete ne povuče neki od spojnih kablova, jer to može dovesti do pada uređaja.
- Za optimalno obavljanje zidne instalacije, montirajte sistem zvučnika najmanje 5 cm ispod televizora, ako je televizor montiran na zid.
- Radi sopstvene bezbednosti, ukoliko uređaj montirate na zid, montirajte ga na bezbednu i ravnu površinu sa koje verovatno neće otpasti.



- Ne priključujte kabl za napajanje ovog proizvoda ili vašeg TV uređaja na zidnu utičnicu sve dok se ne izvrše sva povezivanja između komponenti.
- Pre nego što pomerite ili instalirate ovaj proizvod, proverite da li je isključeno napajanje i iskopčajte kabl za napajanje.

## POVEZIVANJE SA TV UREĐAJEM



- Važno: pre nego što počnete, stavite baterije u daljinski upravljač. Uputstva se nalaze na str. 10.

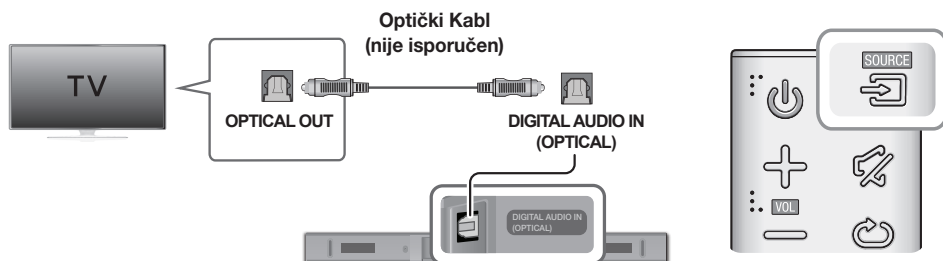

## POVEZIVANJE SA TELEVIZOROM POMOĆU DIGITALNOG OPTIČKOG KABLA



1. Povežite konektor **DIGITAL AUDIO IN (OPTICAL)** na uređaju Soundbar sa konektorom OPTICAL OUT na televizoru koristeći digitalni optički kabl (nije isporučen).
2. Pritisnite dugme  na desnoj strani uređaja Soundbar ili dugme **SOURCE** na daljinskom upravljaču da biste izabrali režim **D.IN.**

### ► Auto Power Link

Ako ste glavni uređaj povezali sa televizorom pomoću digitalnog optičkog kabla (nije isporučen), podesite funkciju automatskog uključivanja na UKLJUČENO da bi se Soundbar uređaj automatski uključio kada uključite televizor.

1. Povežite uređaj Soundbar sa televizorom koristeći digitalni optički kabl (nije isporučen).
2. Pritisnite dugme  na desnoj strani uređaja Soundbar ili dugme **SOURCE** na daljinskom upravljaču da biste izabrali režim **D.IN.**
3. Pritisnite dugme  na daljinskom upravljaču 5 sekundi da biste uključili ili isključili funkciju Auto Power Link.



- Funkcija Auto Power Link podrazumevano je podešena na ON.
- U zavisnosti od povezanog uređaja, automatsko napajanje možda neće funkcionisati.

## TV SOUNDCONNECT

Možete uživati u zvuku televizora preko Soundbar uređaja povezanog na Samsung televizor koji podržava funkciju TV SoundConnect.



1. Uključite televizor i Soundbar.
2. Pritisnite dugme  na desnoj strani uređaja Soundbar ili dugme **SOURCE** na daljinskom upravljaču da biste izabrali režim **TV**.
3. Na televizoru se pojavljuje pitanje da li želite da omogućite funkciju TV SoundConnect.
4. Izaberite **<Da>** da biste završili povezivanje televizora i Soundbar uređaja preko daljinskog upravljača televizora.



- Ako je povezivanje pomoću funkcije TV SoundConnect neuspješno, idite na opciju SoundConnect u meniju Zvuk na televizoru, izaberite **Dodaj novi uređaj** i podesite **Dodaj novi uređaj** na **UKLJUČENO**. Zatim pokušajte ponovo.
- Prebacivanjem moda Soundbar uređaja sa TV na drugi mod automatski isključuje TV SoundConnect.
- Da biste povezali Soundbar uređaj sa drugim televizorom, postojeća veza se mora prekinuti.
- Da biste prekinuli postojeću vezu, pritisnite i držite dugme **▶||** na daljinskom upravljaču 5 sekundi ili pređite na drugi režim. Da biste se povezali sa drugim televizorom, obavite gornje korake od 1 do 4.



- Funkciju TV SoundConnect (SoundShare) podržavaju neki Samsung televizori proizvedeni od 2012. Pre nego što počnete, proverite da li vaš televizor podržava funkciju TV SoundConnect (SoundShare). (Za više detalja, pogledajte korisničko uputstvo televizora.)
- Ako je vaš Samsung televizor proizveden pre 2014. godine, proverite meni za podešavanje funkcije SoundShare.
- Ako je udaljenost između televizora i Soundbar uređaja veća od 10 m, veza možda neće biti stabilna ili će se zvuk prekidati. Ako do toga dođe, promenite mesto televizoru ili Soundbar uređaju, tako da se nađu u radnom opsegu, a zatim ponovo uspostavite vezu preko funkcije TV SoundConnect.
- Radni domet funkcije TV SoundConnect:
  - Preporučeni opseg uparivanja: unutar 2 m
  - Preporučeni radni opseg: unutar 10 m
- Tasteri za reprodukciju / pauziranje, sledeću i prethodnu numeru na Soundbar uređaju ili daljinskom upravljaču Soundbar uređaja ne upravljaju televizorom.

## ► Korišćenje funkcije aktivacije Bluetooth POWER

Funkcija Bluetooth POWER On je dostupna nakon uspešnog povezivanja Soundbar uređaja sa televizorom koji podržava Bluetooth preko funkcije TV SoundConnect. Kada je funkcija Bluetooth POWER On UKLJUČENA, uključivanjem ili isključivanjem povezanog televizora takođe dolazi do uključivanja ili isključivanja napajanja Soundbar uređaja.

1. Povežite televizor sa Soundbar uređajem pomoću funkcije TV SoundConnect.
2. Pritisnite taster **Bluetooth POWER** na daljinskom upravljaču Soundbar uređaja. Na displeju Soundbar uređaja se prikazuje tekst "**ON - BLUETOOTH POWER**".
  - **ON - BLUETOOTH POWER** : Soundbar uređaj se uključuje i isključuje kada uključite ili isključite televizor.
  - **OFF - BLUETOOTH POWER** : Soundbar uređaj se isključuje samo kada isključite televizor.



- Ovu funkciju podržavaju samo određeni Samsung televizori proizvedeni u 2013. i kasnije.

# POVEZIVANJE SA SPOLJNIM UREĐAJIMA

## OPTIČKI ILI ANALOGNI AUDIO KABL

Ovaj uređaj se isporučuje sa jednim digitalnim optičkim ulaznim konektorom i jednim analognim audio (AUX) ulaznim konektorom, što vam omogućava da se sa spoljnim uređajima povežete na dva načina.

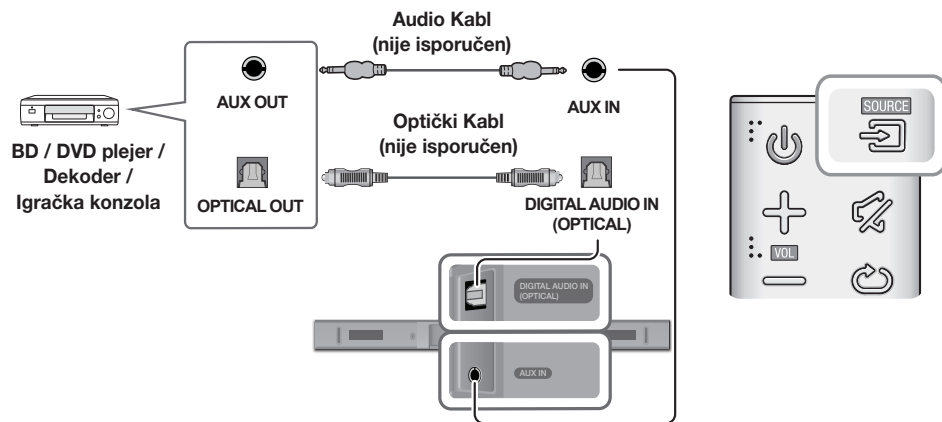

### ► AUX Kabl

1. Povežite **AUX IN** (Audio) na glavnom uređaju sa konektorom AUDIO OUT na izvornom uređaju pomoću audio kabl.
2. Pritisnite dugme  na desnoj strani uređaja Soundbar ili dugme **SOURCE** na daljinskom upravljaču da biste izabrali režim **AUX**.

### ► Optički Kabl

1. Povežite **DIGITAL AUDIO IN (OPTICAL)** na glavnom uređaju sa konektorom OPTICAL OUT na izvornom uređaju koristeći digitalni optički kabl (nije isporučen).
2. Pritisnite dugme  na desnoj strani uređaja Soundbar ili dugme **SOURCE** na daljinskom upravljaču da biste izabrali režim **D.IN.**

## USB

Putem Soundbar uređaja možete reprodukovati muzičke fajlove koji se nalaze na uređaju za skladištenje.

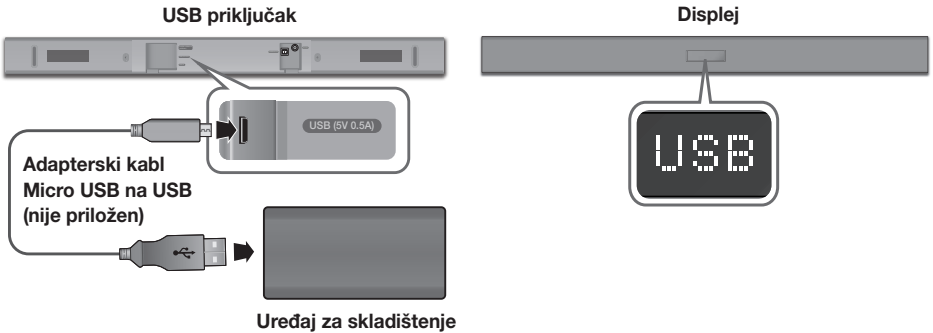

1. Na kraj Micro USB konektora uređaja Soundbar priključite adapterski kabl Micro USB na USB koji na jednom kraju ima muški USB 2.0 Micro USB utikač (Type B), a na drugom standardni ženski 2.0 USB konektor (Type A).



- Adapterski kabl Micro USB na USB se prodaje odvojeno. Da biste ga nabavili, obratite se servisnom centru ili korisničkoj službi kompanije Samsung.

2. Priključite uređaj za skladištenje na ženski kraj kabl.
3. Pritisnite dugme  na desnoj strani uređaja Soundbar ili dugme **SOURCE** na daljinskom upravljaču da biste izabrali režim **USB**.
4. **USB** se pojavljuje na ekranu displeja.
  - Dovršeno je povezivanje Soundbar uređaja sa uređajem za skladištenje.
  - Soundbar uređaj se automatski isključuje (Auto Power Off) ukoliko nije povezan ni sa jednim uređajem za skladištenje duže od 5 minuta.

### ► Pre nego što povežete uređaj za skladištenje

Vodite računa o sledećem:

- Ukoliko naziv datoteke na uređaju za skladištenje premašuje 10 znakova, neće biti prikazan na ekranu Soundbar uređaja.
- Ovaj proizvod možda nije kompatibilan sa određenim tipovima USB memorijskih medija.
- Podržani su FAT16 i FAT32 sistemi datoteka.
  - NTFS sistem datoteka nije podržan.
- Priključite uređaj za skladištenje na USB port uređaja koristeći adapterski kabl koji na jednom kraju ima USB 2.0 Micro USB utikač, a na drugom standardni ženski 2.0 USB konektor. U suprotnom, možda ćete imati probleme u vezi sa USB kompatibilnošću.
- Ne povezujte više memorijskih uređaja na proizvod putem čitača kartica. Možda neće raditi ispravno.
- PTP protokoli za digitalnu kameru nisu podržani.
- Nemojte uklanjati uređaj za skladištenje dok je prenos podataka u toku.
- DRM-zaštićene muzičke datoteke (MP3, WMA) sa komercijalne veb lokacije se neće reprodukovati.
- Spoljni HDD nisu podržani.
- Mobilni telefoni nisu podržani.

## POVEZIVANJA

- Lista kompatibilnosti:

Tip datoteke	Kodek	Brzina semplovanja	Brzina protoka
*.mp3	MPEG 1 Layer2	16KHz ~ 48KHz	80 ~ 320 kb/s
	MPEG 1 Layer3	16KHz ~ 48KHz	80 ~ 320 kb/s
	MPEG 2 Layer3	16KHz ~ 48KHz	80 ~ 320 kb/s
	MPEG 2,5 Layer3	16KHz ~ 48KHz	80 ~ 320 kb/s
*.wma	Wave_Format_MSAudio1	16KHz ~ 48KHz	56 ~ 128 kb/s
	Wave_Format_MSAudio2	16KHz ~ 48KHz	56 ~ 128 kb/s
*.aac	AAC	16KHz ~ 96KHz	48 ~ 320 kb/s
	AAC-LC	16KHz ~ 96KHz	128 ~ 192 kb/s 5.1-kanalni 320 kb/s
	HE-AAC	24KHz ~ 96KHz	48 ~ 64 kb/s 5.1-kanalni 160 kb/s
*.wav	-	16KHz ~ 48KHz	do 3000 kb/s
*.ogg	OGG 1.1.0	16KHz ~ 48KHz	50 ~ 500 kb/s
*.flac	FLAC 1.1.0, FLAC 1.2.1	16KHz ~ 96KHz	do 3000 kb/s



- Ako na uređaju za skladištenje ima previše fascikli i datoteka, uređaju Soundbar će trebati malo vremena da pristupi datotekama i da ih reprodukuje.

# REŽIM ULAZA

Pritisnite dugme  na desnoj strani glavnog uređaja ili dugme **SOURCE** na daljinskom upravljaču da biste izabrali željeni režim.

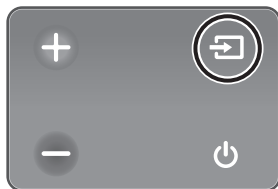

Desni kraj uređaja Soundbar

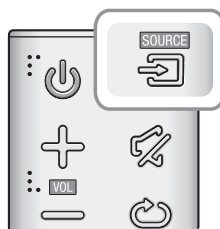

Mod ulaza	Displej
Optički digitalni ulaz	<b>D.IN</b>
AUX ulaz	<b>AUX</b>
BLUETOOTH režim	<b>BT</b>
TV SoundConnect	<b>TV</b>
USB režim	<b>USB</b>

## FUNKCIJA AUTO POWER DOWN

Uređaj se automatski isključuje u sledećim uslovima:

- Režim D.IN / BT / TV / USB
  - Ako audio signal nije prisutan 5 minuta.
- AUX Režim
  - Ako AUX kabl nije povezan 5 minuta.
  - Ako nijedan taster nije pritisnut 8 sati kada je povezan AUX kabl. (Funkcija Auto Power Down može biti isključena samo u tom slučaju.)

Da biste isključili funkciju Auto Power Down, dok je aktivan režim **AUX**, pritisnite i zadržite 5 sekundi taster **▶II**. Na displeju se pojavljuje tekst **ON - AUTO POWER DOWN / OFF - AUTO POWER DOWN**.

# BLUETOOTH

Možete da povežete uređaj sa funkcijom Bluetooth i Soundbar da biste uživali u bežičnom stereo zvuku!

## POVEZIVANJE SOUNDBAR SISTEMA NA BLUETOOTH UREĐAJ

Proverite da li Bluetooth uređaj podržava Bluetooth kompatibilne stereo slušalice.

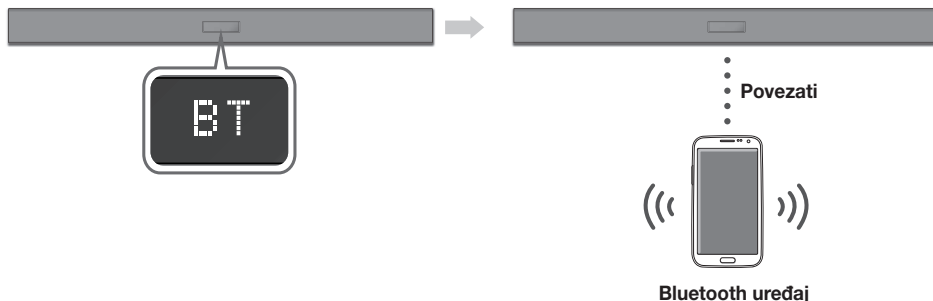

1. Pritisnite dugme  na desnoj strani uređaja Soundbar ili dugme **SOURCE** na daljinskom upravljaču da biste izabrali režim **BT**
  - Na prednjem displeju Soundbar uređaja ćete videti tekst **BT READY**.
2. Izaberite Bluetooth meni na Bluetooth uređaju koji želite da povežete. (pogledajte korisničko uputstvo za Bluetooth uređaj)
3. Izaberite "[AV] Samsung Soundbar Kxxx K-Series" sa liste.
  - Kada je Soundbar uređaj povezan sa Bluetooth uređajem, na prednjem displeju će se prikazivati tekst **[Ime Bluetooth uređaja] → BT**.
  - Ime uređaja može biti prikazano samo na engleskom jeziku. Donja crta " \_ " će se prikazivati ako ime nije na engleskom jeziku.
  - Ako Bluetooth uređaj nije uparen sa Soundbar sistemom, obrišite prethodni izbor "[AV] Samsung Soundbar Kxxx K-Series" koji je Bluetooth uređaj pronašao i ponovo pokrenite pretragu Soundbar sistema.
4. Reprodukujte muziku na povezanom uređaju.
  - Možete da slušate muziku koja se reprodukuje na povezanom Bluetooth uređaju preko Soundbar sistema.
  - U **BT** modu, funkcije za Reprodukciju / Pauziranje / Sledeće / Prethodno nisu dostupne. Ipak, ove funkcije su dostupne na Bluetooth uređajima koji podržavaju funkciju AVRCP.





- Ako se prilikom povezivanja Bluetooth uređaja od vas zatraži PIN kod, unesite <0000>.
- Moguće je istovremeno uparivati samo jedan Bluetooth uređaj.
- Bluetooth veza će se prekinuti kada se Soundbar uređaj isključi.
- Soundbar uređaj možda neće obavljati pretraživanje Bluetooth uređaja ili se možda neće pravilno povezivati u sledećim uslovima:
  - Ako Soundbar sistem okružuje jako električno polje.
  - Ako se sa Soundbar sistemom istovremeno uparuje nekoliko Bluetooth uređaja.
  - Ako je Bluetooth uređaj isključen, nije na mestu ili je neispravan.
- Obratite pažnju da uređaji kao što su mikrotalasne pećnice, adapteri za bežičnu LAN vezu, fluorescentna svetla i plinski šporeti koriste isti frekventni opseg kao i Bluetooth uređaj, što može uzrokovati električne smetnje.
- Soundbar uređaj podržava SBC podatke (44,1 kHz, 48 kHz).
- Povežite samo sa Bluetooth uređajem koji podržava A2DP (AV) funkciju.
- Ne možete povezivati Soundbar uređaj na Bluetooth uređaj koji podržava samo funkciju HF (hendsfri).
- Kada uparite Soundbar uređaj sa Bluetooth uređajem, biranjem opcije "**[AV] Samsung Soundbar Kxxx K-Series**" sa liste skeniranih uređaja na Bluetooth uređaju režim Soundbar uređaja će se automatski promeniti u **BT** režim.
  - Dostupno samo ako je Soundbar uređaj naveden na listi uparenih uređaja na Bluetooth uređaju. (Potrebno je da su Bluetooth uređaj i Soundbar uređaj prethodno najmanje jednom uparivani.)
- Soundbar uređaj će se pojaviti na listi traženih uređaja na Bluetooth uređaju kada se na Soundbar uređaju prikazuje tekst **BT READY**.
- U modu TV SoundConnect, Soundbar uređaj se ne može upariti sa drugim Bluetooth uređajem.

## BLUETOOTH POWER ON (BLUETOOTH POWER)

Ako prethodno upareni uređaj sa funkcijom Bluetooth pokuša da se upari sa uređajem Soundbar kada je uključena funkcija Bluetooth POWER On i kada je uređaj Soundbar isključen, uređaj Soundbar će se automatski uključiti.

1. Pritisnite dugme **Bluetooth POWER** na daljinskom upravljaču dok je uređaj Soundbar uključen.
2. Poruka **ON - BLUETOOTH POWER** će se prikazati na ekranu uređaja Soundbar.

## ODSPAJANJE BLUETOOTH UREĐAJA SA SOUNDBAR SISTEMA

Možete da odspojite Bluetooth uređaj sa Soundbar sistema. Pogledajte korisničko uputstvo za Bluetooth uređaj u vezi instrukcija.

- Soundbar će se odspojiti.
- Kada je Soundbar sistem odspojen sa Bluetooth uređaja, Soundbar sistem će na prednjem displeju prikazati **BT DISCONNECTED**.

## ODSPAJANJE SOUNDBAR SISTEMA SA BLUETOOTH UREĐAJA

Pritisnite dugme **SOURCE** na daljinskom upravljaču ili dugme  na desnoj strani proizvoda da biste prešli sa režima **BT** na drugi režim ili da biste isključili uređaj Soundbar.

- Povezani Bluetooth uređaj će sačekati izvesno vreme na odgovor Soundbar sistema pre nego što prekine vezu. (Vreme raskidanja veze može da se razlikuje, zavisno od Bluetooth uređaja)



- U režimu Bluetooth povezivanja, Bluetooth veza se može izgubiti ako se poveća rastojanje između Soundbar-a i Bluetooth uređaja 10 m.
- Soundbar sistem se automatski isključuje nakon 5 minuta rada u stanju pripravnosti.

## ► Više o Bluetooth funkciji

Bluetooth je tehnologija koja omogućava lako međusobno povezivanje Bluetooth-kompatibilnih uređaja putem bežične veze kratkog dometa.

- Bluetooth uređaj može da prouzrokuje šum ili neispravnost, što zavisi od upotrebe, u sledećim slučajevima:
  - Kada je deo tela u kontaktu sa prijemnim / predajnim sistemom Bluetooth uređaja ili Soundbar sistema.
  - Pod uticajem električnih kolebanja zbog prepreka od strane zida, ćoška ili pregrade.
  - Kod izlaganja električnom ometanju od strane uređaja koji koriste isti frekventni opseg, uključujući i medicinsku opremu, mikrotalasne pećnice i bežične LAN mreže.
- Uparite Soundbar sistem sa Bluetooth uređajem uz održavanje malog rastojanja.
- Što je rastojanje između Soundbar sistema i Bluetooth uređaja veće, to je kvalitet lošiji. Ako rastojanje premaši radni domet Bluetooth-a, veza se gubi.
- U područjima sa slabim prijemom, Bluetooth veza možda neće funkcionisati pravilno.
- Bluetooth veza funkcioniše samo u blizini uređaja. Veza će biti automatski prekinuta ako rastojanje bude van ovog dometa. Čak i u ovom opsegu, kvalitet zvuka može da se naruši zbog prepreka kao što su zidovi ili vrata.
- Ovaj bežični uređaj može da izazove električne interferencije tokom rada.

## KORIŠĆENJE APLIKACIJE SAMSUNG AUDIO REMOTE

### ► Instalisanje aplikacije Samsung Audio Remote

Kako biste putem pametnog telefona i aplikacije Samsung Audio Remote upravljali uređajem Soundbar, preuzmite aplikaciju Samsung Audio Remote iz prodavnice Google Play.

Pretraživanje tržišta: Samsung Audio Remote



### ► Lansiranje aplikacije Samsung Audio Remote

Da biste lansirali i koristili aplikaciju Samsung Audio Remote, pritisnite ikonu aplikacije Audio Remote na svom pametnom telefonu, a zatim pratite uputstva na ekranu.

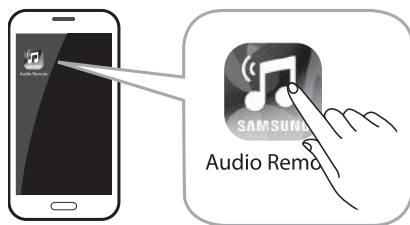

- Aplikacija Samsung Audio Remote je kompatibilna samo sa mobilnim telefonima i mobilnim uređajima sa verzijom operativnog sistema Android 3.0, odnosno njegovim novijim verzijama.

# AŽURIRANJE SOFTVERA

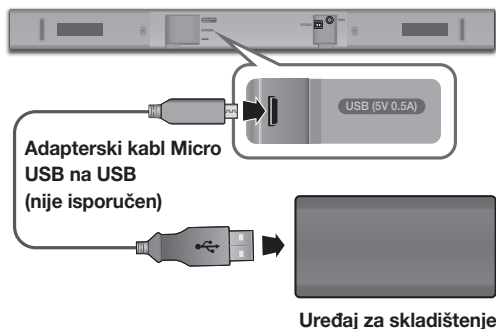

Samsung će možda ubuduće nuditi ažuriranja za fabrički softver za Soundbar sistem.

Ukoliko je ponuđena opcija ažuriranja, možete ažurirati firmver tako što ćete uređaj za skladištenje na kom je sačuvana nadopuna firmvera povezati sa USB portom Soundbar uređaja.

Imajte na umu da, ukoliko su u pitanju višestruke datoteke ispravki, morate ih pojedinačno učitati na uređaj za skladištenje i koristiti ih za ažuriranje firmvera, i to jednu po jednu datoteku.

Posetite Samsung.com ili pozovite Samsung centar za korisnike da biste dobili više informacija o preuzimanju datoteka za ažuriranje.

## POSTUPAK AŽURIRANJA

1. Na kraj Micro USB konektora uređaja Soundbar priključite adapterski kabl Micro USB na USB koji na jednom kraju ima muški USB 2.0 Micro USB utikač (Type B), a na drugom standardni ženski 2.0 USB konektor (Type A).



- Adapterski kabl Micro USB na USB se prodaje odvojeno. Da biste ga nabavili, obratite se servisnom centru ili korisničkoj službi kompanije Samsung.

2. Sledite korake navedene ispod da biste preuzeli softver za proizvod:  
Idite na Samsung veb lokaciju na ([samsung.com/sec](http://samsung.com/sec)) → pretražite naziv modela – izaberite opciju za korisničku podršku (naziv opcije može da se promeni)
3. Sačuvajte preuzeti softver na USB memoriju i odaberite opciju „Izdvoji ovde“ kako biste raspakovali direktorijum.
4. Isključite Soundbar uređaj i povežite uređaj za skladištenje na kom se nalazi softverska ispravka sa ženskim portom na Micro USB adapterskom kablju.
5. Uključite uređaj Soundbar. U roku od 3 minuta, prikazuje se **UPDATE** i počinje ažuriranje.
6. Soundbar se isključuje nakon toga. Sada je potrebno da pritisnete i zadržite dugme ► na daljinskom upravljaču 5 sekundi.



- Ovaj proizvod ima funkciju DUAL BOOT. Ako ažuriranje fabričkog softvera ne uspe, možete ga ažurirati ponovo.

## AKO SE NE PRIKAŽE TEKST UPDATE

1. Isključite Soundbar uređaj, povežite USB uređaj za skladištenje koji sadrži datoteke za ažuriranje na USB priključak Soundbar uređaja.
2. Isključite i ponovo priključite kabl za napajanje i uključite uređaj.



- Umetnite uređaj za skladištenje na kom se nalazi ispravka firmvera u USB port na glavnoj jedinici.
- Ažuriranje fabričkog softvera možda neće pravilno raditi ako se audio datoteke koje podržava Soundbar uređaj nalaze na uređaju za skladištenje.
- Ne prekidajte napajanje i ne uklanjajte uređaj za skladištenje dok se ispravke primenjuju. Glavni uređaj se automatski isključuje po završetku ažuriranja fabričkog softvera.
- Kada se ažuriranje završi, u Soundbar-u se pokreće korisničko podešavanje. Preporučujemo vam da zapišete svoja podešavanja tako da ih lako možete ponovo postaviti nakon ažuriranja. Ukoliko ažuriranje softvera ne uspe, proverite da li je uređaj za skladištenje ispravan.
- Korisnici operativnog sistema Mac OS bi trebalo da koriste MS-DOS (FAT) za USB format.
- U zavisnosti od proizvođača, može se desiti da neki uređaji za skladištenje nisu podržani.

# REŠAVANJE PROBLEMA

Pre nego što se obratite servisu, proverite sledeće.

<b>Uređaj neće da se uključi.</b>	
• Da li je mrežni kabl priključen u utičnicu?	→ Utaknite mrežni utikač u utičnicu.
<b>Funkcija ne radi kad se pritisne taster.</b>	
• Da li u vazduhu postoji statički elektricitet?	→ Izvucite mrežni utikač i ponovo ga utaknite.
<b>Zvuk se ne čuje.</b>	
• Da li je uključena funkcija isključivanja zvuka?	→ Pritisnite taster  (Isklj. zvuk) da otkazete tu funkciju.
• Da li je jačina zvuka podešena na minimum?	→ Podesite jačinu zvuka.
<b>Daljinski upravljač ne radi.</b>	
• Da li su baterije istrošene?	→ Baterije zamenite novim baterijama.
• Da li je rastojanje između daljinskog upravljača i glavnog uređaja preveliko?	→ Približite se uređaju.
<b>Neuspešna veza TV SoundConnect (TV uparivanje).</b>	
• Da li vaš televizor podržava funkciju TV SoundConnect?	→ Funkciju TV SoundConnect podržavaju neki Samsung televizori proizvedeni posle 2012. Proverite da li vaš televizor podržava funkciju TV SoundConnect.
• Da li je fabrički softver televizora najnovije verzije?	→ Ažurirajte televizor najnovijim fabričkim softverom.
• Da li se javlja greška pri povezivanju?	→ Pozovite Samsungov centar za korisnike. → Resetujte funkciju TV SoundConnect i ponovo se povežite. Da biste resetovali vezu TV SoundConnect, pritisnite i držite dugme ►II 5 sekundi.

## SPECIFIKACIJE

OPŠTE	USB		5V / 0,5A
	Težina	Glavni uređaj	1,5 kg
		Subwoofer (PS-WM10)	2,8 kg
	Dimenzije (Š x V x D)	Glavni uređaj	907,5 x 53,5 x 70,5 mm
		Subwoofer (PS-WM10)	155,0 x 300,0 x 285,0 mm
	Opseg radne temperature		+5°C do +35°C
Radni opseg vlažnosti vazduha		10 % do 75 %	
POJAČALO	Nominalna izlazna snaga	Glavni uređaj	35W x 2, 6 ohm
		Subwoofer (PS-WM10)	60W, 3 ohm
Podržani formati za reprodukciju (DTS 2.0 zvuk se reprodukuje u DTS formatu.)			LPCM 2ch, Dolby Audio™ (podržani Dolby® Digital), DTS
IZLAZNA SNAGA BEŽIČNOG UREĐAJA		BT maks. snaga predajnika	100 mW pri 2,4 GHz – 2,4835 GHz

\* Dizajn i specifikacije mogu da se promene bez prethodnog obaveštenja.

\* Nominalne specifikacije

- Samsung Electronics Co., Ltd zadržava pravo da promeni specifikacije bez prethodne najave.
- Težina i dimenzije su približne.
- Više informacija u vezi sa napajanjem i potrošnjom energije potražite na nalepnici na proizvodu. (Oznaka : Donji deo Glavnog Uređaja Soundbar)

Ukupna potrošnja energije u režimu mirovanja (W)		2,9W
Bluetooth	Način deaktivacije porta	Pritisnite taster „Bluetooth POWER“ na daljinskom upravljaču kada je uključen režim „BT“.

※ **Obaveštenje o licenci otvorenog izvornog koda**

Svoje upite i zahteve u vezi sa otvorenim izvornim kodovima možete uputiti kompaniji Samsung putem e-pošte (oss.request@samsung.com).

## LICENCA



Manufactured under license from Dolby Laboratories. Dolby, Dolby Audio, Pro Logic, and the double-D symbol are trademarks of Dolby Laboratories.



For DTS patents, see <http://patents.dts.com>. Manufactured under license from DTS Licensing Limited. DTS, the Symbol, DTS in combination with the Symbol, and DTS 2.0 Channel are registered trademarks or trademarks of DTS, Inc. in the United States and/or other countries. © DTS, Inc. All Rights Reserved.

Ovim putem Samsung Electronics izjavljuje da je ova oprema u skladu sa direktivom 2014/53/EU.

Kompletna sadržaj EU deklaracije o usaglašenosti je dostupan na sledećoj internet adresi: <http://www.samsung.com>; idite na Podrška > Pretraga podrške za proizvode i unesite naziv modela.

Ova oprema se može koristiti u svim EU zemljama.





# SAMSUNG

## Kontaktirajte SAMSUNG WORLD WIDE

Ako imate bilo kakva pitanja ili komentare u vezi Samsung proizvoda, molimo da kontaktirate SAMSUNG centar za podršku kupcima.

Country	Contact Centre ☎	Web Site
<b>Europe</b>		
UK	0330 SAMSUNG (7267864)	www.samsung.com/uk/support
IRELAND (EIRE)	0818 717100	www.samsung.com/ie/support
GERMANY	06196 77 555 77	www.samsung.com/de/support
FRANCE	01 48 63 00 00	www.samsung.com/fr/support
ITALIA	800-SAMSUNG (800.7267864)	www.samsung.com/it/support
SPAIN	0034902172678	www.samsung.com/es/support
PORTUGAL	808 207 267	www.samsung.com/pt/support
LUXEMBURG	261 03 710	www.samsung.com/be_fr/support
NETHERLANDS	088 90 90 100	www.samsung.com/nl/support
BELGIUM	02-201-24-18	www.samsung.com/be/support (Dutch) www.samsung.com/be_fr/support (French)
NORWAY	815 56480	www.samsung.com/no/support
DENMARK	707 019 70	www.samsung.com/dk/support
FINLAND	030-6227 515	www.samsung.com/fi/support
SWEDEN	0771 726 786	www.samsung.com/se/support
POLAND	801-172-678* lub +48 22 607-93-33* *(koszt połączenia według taryfy operatora)	http://www.samsung.com/pl/support/
HUNGARY	0680SAMSUNG (0680-726-7864)	www.samsung.com/hu/support
AUSTRIA	0800-SAMSUNG (0800-7267864) [Only for Dealers] 0810-112233	www.samsung.com/at/support

Country	Contact Centre ☎	Web Site
SWITZERLAND	0800 726 78 64 (0800-SAMSUNG)	www.samsung.com/ch/support (German) www.samsung.com/ch_fr/support (French)
CZECH	800 - SAMSUNG (800-726786)	www.samsung.com/cz/support
SLOVAKIA	0800 - SAMSUNG (0800-726 786)	www.samsung.com/sk/support
CROATIA	072 726 786	www.samsung.com/hr/support
BOSNIA	055 233 999	www.samsung.com/support
MONTENEGRO	020 405 688	www.samsung.com/support
SLOVENIA	080 697 267 (brezplačna številka)	www.samsung.com/si/support
SERBIA	011 321 6899	www.samsung.com/rs/support
ALBANIA	045 620 202	www.samsung.com/al/support
BULGARIA	*3000 Цена в мрежата 0800 111 31 , безплатна телефонна линија	www.samsung.com/bg/support
ROMANIA	*8000 (apel in retea) 08008-726-78-64 (08008-SAMSUNG) Apel GRATUIT	www.samsung.com/ro/support
CYPRUS	8009 4000 only from landline, toll free	www.samsung.com/cy/support
GREECE	80111-SAMSUNG (80111 726 7864) only from land line (+30) 210 6897691 from mobile and land line	www.samsung.com/gr/support
LITHUANIA	8-800-77777	www.samsung.com/lt/support
LATVIA	8000-7267	www.samsung.com/vi/support
ESTONIA	800-7267	www.samsung.com/ee/support



**[Ispravno odlaganje baterija za ovaj uređaj]**

### (Primenjuje su u zemljama sa odvojenim sistemima za prikupljanje otpada)

Ova oznaka na bateriji, priručniku ili na pakovanju znači da baterija u ovom proizvodu ne sme da se odloži sa ostalim otpadom iz domaćinstva, kada prestane da radi. Tamo gde postoje sledeće oznake hemijskih elemenata Hg, Cd ili Pb, to označava da baterija sadrži živu, kadmijum ili olovo u količinama iznad nivoa dozvoljenog prema direktivi EC Directive 2006/66.

Ukoliko se baterije ne odlože na pravi način, ove supstance mogu biti štetne po zdravlje ili po životnu okolinu.

Da biste zaštitili prirodna bogatstva i da biste promovisali ponovnu upotrebu recikliranog materijala, odvojite baterije od ostalog otpada i reciklirajte ih pomoću svog lokalnog sistema za reciklažu baterija.



**Pravilno odlaganje ovog proizvoda  
(Odlaganje električne i elektronske opreme)**

### (Primenjuje su u zemljama sa odvojenim sistemima za prikupljanje otpada)

Ovo obeležje na proizvodu, dodaci ili dokumentacija označavaju to da proizvod i njegovi elektronski dodaci (npr. punjač, slušalice, USB kabl) ne bi smeli da se odlažu zajedno sa ostalim otpadom iz domaćinstva, kada im istekne vek trajanja. Da biste sprečili moguće ugrožavanje čovekove okoline ili ljudskog zdravlja usled nekontrolisanog odlaganja, odvojite ove proizvode od ostalog otpada i odgovorno ga reciklirajte kako biste promovisali trajnu ponovnu upotrebu materijalnih resursa.

Kućni korisnici treba da se obrate prodavcu kod koga su kupili ovaj proizvod ili lokalnoj državnoj ustanovi kako bi se upoznali sa detaljima mjestu i načinu na koji mogu da izvrše recikliranje ovih proizvoda koje će biti bezbedno po čovekovu okolinu.

Poslovni korisnici treba da se obrate dobavljaču i provere uslove i odredbe ugovora o kupovini. Ovaj proizvod i njegovi elektronski dodaci prilikom odlaganja ne treba da se mešaju sa ostalim komercijalnim otpadom.

# Návod na použitie

## Predstavte si možnosti

Ďakujeme vám za zakúpenie výrobku Samsung.

Zaregistrujte svoj výrobok na





[www.samsung.com/register](http://www.samsung.com/register)





a získajte kompletnejšie služby.

# BEZPEČNOSTNÉ INFORMÁCIE

## BEZPEČNOSTNÉ VAROVANIA

ABY STE PREDÍŠLI RIZIKU VZNIKU POŽIARU A RIZIKU ÚRAZU ELEKTRICKÝM PRÚDOM, NEODSTRAŇUJTE PREDNÝ (ANI ZADNÝ) KRYT.  
ZARIADENIE SA NEPOKÚŠAJTE SVOJOPOMOCNE OPRAVOVAŤ. OPRAVY PRENECHAJTE KVALIFIKOVANÉMU SERVISNÉMU PRACOVNÍKOVÍ.

 <div style="text-align: center;"> <p><b>UPOZORNENIE</b></p> <p><b>RIZIKO ÚRAZU ELEKTRICKÝM PRÚDOM. NEOTVÁRAJTE!</b></p> </div> 		Tento symbol označuje, že vo vnútri je vysoké napätie. Akýkoľvek kontakt s vnútornými súčasťami tohto produktu je nebezpečný.
		Tento symbol znamená, že k produktu je priložená dôležitá literatúra o prevádzke a údržbe.

	Produkt triedy II: Tento symbol znamená, že sa nevyžaduje ochranné elektrické uzemnenie.
	Sieťové napätie (AC): Tento symbol znamená, že menovité napätie je označené symbolom Sieťové napätie (AC).
	Striedavé napätie (DC): Tento symbol znamená, že menovité napätie je označené symbolom Striedavé napätie (DC).
	Upozornenie, pred používaním si naštudujte pokyny: Tento symbol inštruuje používateľa, aby si naštudoval ďalšie bezpečnostné pokyny v používateľskej príručke.

**VÝSTRAHA:** Aby ste predišli riziku vzniku požiaru a riziku úrazu elektrickým prúdom, nevystavujte zariadenie dažďu ani vlhkosti.

**UPOZORNENIE :** ABY STE PREDÍŠLI ÚRAZU ELEKTRICKÝM PRÚDOM, ÚPLNE ZASUŇTE KONCOVKU SIEŤOVEJ ŠNÚRY DO ELEKTRICKEJ ZÁSUVKY.

- Toto zariadenie musí byť pripojené k striedavému napätiu s ochranným uzemňovacím vodičom.
- Pre odpojenie zariadenia od elektrickej siete musíte najskôr vytiahnuť koncovku z elektrickej zásuvky, aby s ňou bolo možné manipulovať.

### UPOZORNENIE

- Tento prístroj nevystavuje pádu ani obliatiu. Na prístroj neumiestňujte predmety naplnené tekutinami, ako sú napríklad vázy.
- Ak chcete tento prístroj úplne vypnúť, musíte zo zásuvky vytiahnuť sieťovú zástrčku. Preto musí byť sieťová zástrčka ľahko a kedykoľvek prístupná.

## BEZPEČNOSTNÉ OPATRENIA

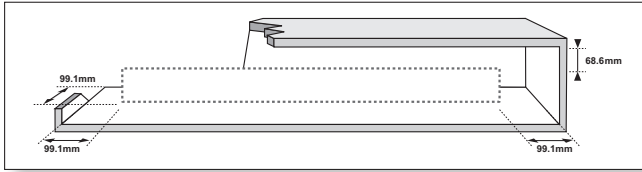

Ubezpečte sa, že napätie u vás doma vyhovuje napätiu, ktoré je uvedené na identifikačnom štítku na zadnej strane vášho produktu. Produkt nainštalujte horizontálne na vhodnú základňu (nábytok), s dostatočným priestorom pre ventiláciu 7 – 10 cm. Ubezpečte sa, že ventiláčne otvory nie sú prikryté. Jednotku neumiestňujte na zosilňovače, ani na iné zariadenie, ktoré sa počas prevádzky zohreje. Táto jednotka je určená na nepretržité používanie. Ak chcete zariadenie úplne vypnúť, odpojte sieťovú zástrčku zo sieťovej zásuvky na stene. Odpojte zariadenie, ak ho po dlhší čas nebudete používať.

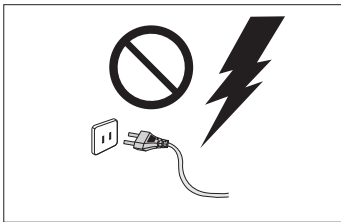

Počas búrky odpojte zástrčku od zásuvky. Vrcholové napätie by kvôli bleskom mohlo poškodiť zariadenie.

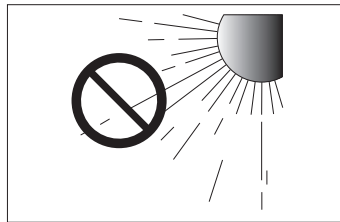

Jednotku nevystavujte priamemu slnečnému žiareniu ani iným zdrojom tepla. Mohlo by to spôsobiť prehriatie a poruchu zariadenia.

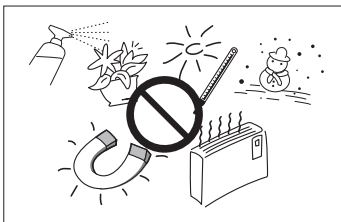

Produkt chráňte pred vlhkosťou (napr. vázy), nadmerným teplom (napr. kozubky) a taktiež pred zariadeniami, ktoré produkujú silné magnetické alebo elektrické polia. Ak má jednotka poruchu, odpojte napájací kábel od zásuvky. Výrobok nie je určený na priemyselné použitie. Tento výrobok používajte iba na osobné účely. Ak výrobok alebo disk uskladňujete na miestach s nízkymi teplotami, môže sa vyskytnúť kondenzácia. Pri prenose jednotky cez zimu počkajte pred použitím približne 2 hodiny, kým jednotka nedosiahne izbovú teplotu.

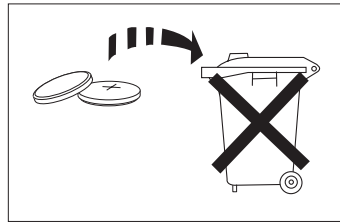

Batéria používaná s týmto zariadením obsahuje chemikálie, ktoré sú škodlivé pre životné prostredie. Batérie nevyhadzujte s domácim odpadom. Batérie nelikvidujte v ohni. Batérie neskratujte, nerozoberajte alebo neprehrievajte. V prípade nesprávnej výmeny batérií hrozí riziko výbuchu. Vymeňte len za rovnaký alebo ekvivalentný typ.



**VAROVANIE: NEPOŽÍVAJTE BATÉRIU, NEBEZPEČENSTVO VZNIKU POPÁLENÍŇ ÚČINKOM CHEMIKÁLÍ** [Diaľkové ovládanie dodávané s] Tento produkt obsahuje mincovú článkovú batériu.

Ak dôjde k prehriatiu mincovej článkovej batérie, v priebehu 2 hodín dokáže spôsobiť vážne vnútorné popálenie a so smrteľnými následkami. Nové a použité batérie držte mimo dosahu detí. Ak sa podozrenie, že mohlo dôjsť k prehriatiu alebo umiestneniu batérií do ľubovoľnej časti tela, okamžite vyhľadajte lekársku pomoc.

# OBSAH

## 2 ZAČÍNAME

2 Bezpečnostné informácie

5 Čo je súčasťou

## 6 POPIS

6 Predný panel a panel na pravej strane

7 Spodný panel

8 Diaľkový ovládač

## 11 INŠTALÁCIA

11 Inštalácia zariadenia Soundbar

11 Inštalácia stenovej montážnej súpravy

15 Demontáž zariadenia Soundbar zo steny

## 16 PRIPOJENIA

16 Pripojenie k televízoru

16 Pripojenie k TV pomocou digitálneho optického kábla

17 TV SoundConnect

18 Pripojenie k externým zariadeniam

18 Optický alebo analógový zvukový kábel

19 USB

## 21 FUNKCIE

21 Režim vstupu

22 Bluetooth

26 Aktualizácia softvéru

## 28 RIEŠENIE PROBLÉMOV

28 Riešenie problémov

## 29 DODATOK

29 Technické údaje



- Snímky a obrázky v tejto používateľskej príručke vám poskytujeme len ako referenciu, pričom sa môžu líšiť od skutočného vzhľadu produktu.
- Môže vám byť účtovaný správny poplatok, ak
  - (a) je na základe vašej požiadavky privolaný technik a vo výrobku nie je závada (t.j. keď ste si neprečítali túto používateľskú príručku),
  - (b) prinesiete zariadenie do opravárenského strediska a produkt nevykazuje žiadnu chybu (t.j. v prípadoch, kde ste si neprečítali túto používateľskú príručku).
- Výšku daného správneho poplatku vám oznámime skôr, ako sa vykoná akákoľvek obhliadka v práci alebo domácnosti.

# ČO JE SÚČASŤOU

## PRED PREČÍTANÍM SI TOHTO NÁV ODU NA POUŽITIE

Pred prečítaním návodu na obsluhu si pozrite nasledujúce podmienky.

### ► Ikony, ktoré sú v tomto návode na použitie použité

Ikona	Pojem	Definícia
	<b>Upozornenie</b>	Označuje situáciu, pri ktorej funkcia nefunguje alebo sa nastavenia môžu zrušiť.
	<b>Poznámka</b>	Špecifikuje rady alebo pokyny na príslušnej strane, ktoré vám pomôžu pri obsluhu danej funkcie.

Skontrolujte nižšie uvedené príslušenstvo, ktoré je súčasťou dodávky.

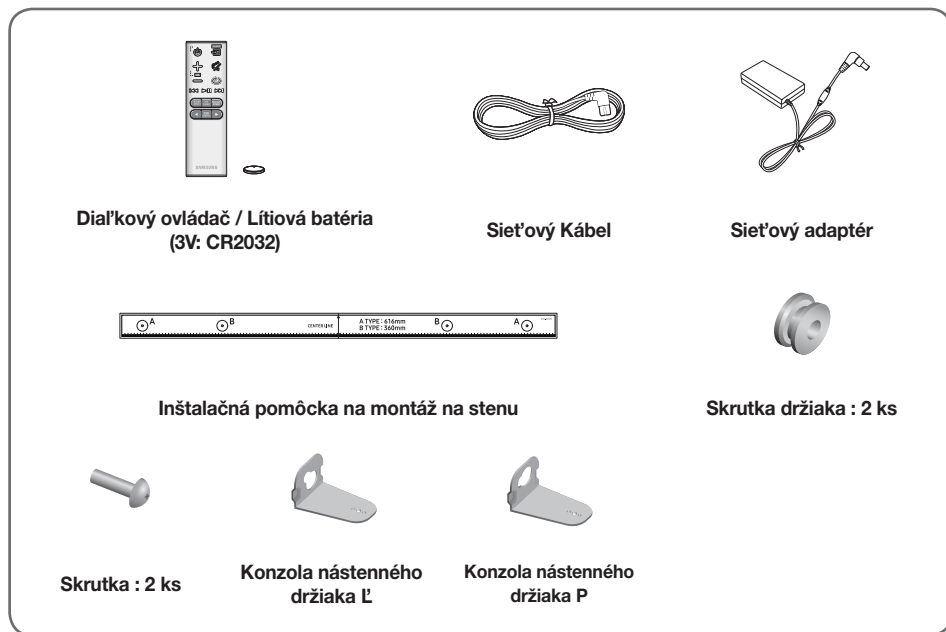

- Vzhľad príslušenstva sa môže mierne odlišovať od vyššie uvedených obrázkov.
- Adaptérový kábel Micro USB – USB sa predáva samostatne. V prípade záujmu o zakúpenie sa obráťte na servisné stredisko spoločnosti Samsung alebo na stredisko starostlivosti o zákazníkov spoločnosti Samsung.

# PREDNÝ PANEL A PANEL NA PRAVEJ STRANE

## 1 Tlačidlo + / - (Hlasitosť)

Ovláda úroveň hlasitosti.

Na displeji predného panela sa zobrazí číselná hodnota úrovne hlasitosti.

## 2 Tlačidlo ↻ (Zdroj)

Vyberá vstup D.IN, AUX, BT, TV, USB.

- Kým je zariadenie pod napätím a dôjde k stlačeniu a podržaniu tlačidla ↻ na viac ako 3 sekundy, tlačidlo začne plniť funkciu tlačidla ⚙ (Stliť). Ak chcete zrušiť konfiguráciu tlačidla ⚙ (Stliť), znovu stlačte tlačidlo ↻ a podržte ho dlhšie ako 3 sekundy.

## 3 Tlačidlo ⏻ (Napájanie)

Zapína a vypína systém pre Soundbar.

### Pravá strana zariadenia Soundbar

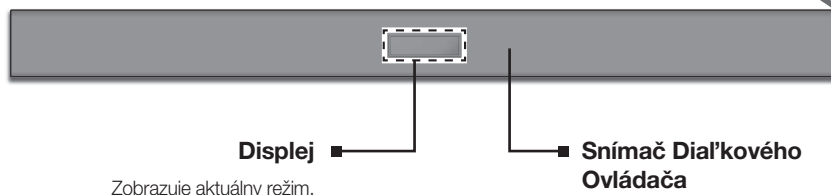
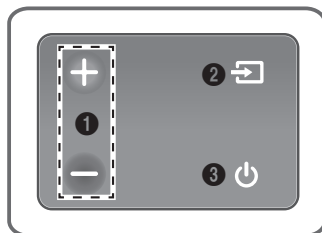

- Keď zapojíte sieťový kábel, tlačidlo napájania bude fungovať za 4 až 6 sekúnd.
- Keď zapnete napájanie tejto jednotky, bude predtým, ako začne produkovať zvuk, 4 až 5 sekundové omeškanie.
- Ak si chcete vychutnať iba zvuk zo systému Soundbar, musíte vypnúť reproduktory televízora v ponuke nastavenia zvuku na vašom televízore. Obráťte sa na návod na použitie dodaný s vašim televízorom.

# SPODNÝ PANEL

## (Port Micro USB)

Ak pripojíte pamäťové zariadenie s rozhraním Micro USB alebo adaptérový kábel Micro USB – USB (nie je súčasťou dodávky), môžete prehrávať hudbu z pamäťového zariadenia USB. Pozrite si špecifikáciu adaptérového kábla Micro USB – USB na strane 19.

## DIGITAL AUDIO IN (OPTICAL)

Pripojte k digitálnemu (optickému) výstupu externého zariadenia.

## AUX IN

Pripojte k analógovému výstupu externého zariadenia.

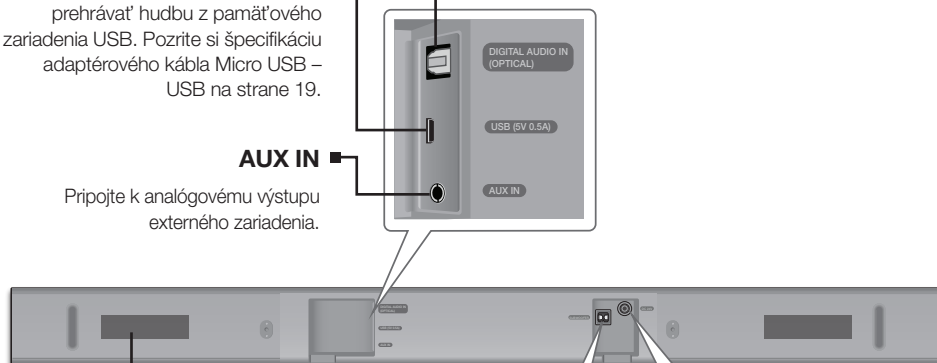

## ŠTÍTOK

## SUBWOOFER

Pripojte kábel reproduktora na subwooferi.

## DC 24V (Vstup pre napájací zdroj)

Konektor napájacieho adaptéra DC riadne pripojte k napájacíemu vstupu a potom zástrčku napájacieho adaptéra AC pripojte k nástennej zásuvke.



- Pri odpojení napájacieho kábla napájacieho adaptéra od nástennej zásuvky držte kábel za zástrčku. Neťahajte za kábel.
- Tento prístroj ani žiadne iné komponenty neprípájajte k sieťovej zásuvke, kým všetky komponenty vzájomne neprepojíte.
- Uistite sa, že sieťový adaptér je položený naplocho na stole alebo na podlahe. Ak umiestnite sieťový adaptér v zavesenej polohe so vstupom pre kábel striedavého prúdu otočeným smerom nahor, voda alebo iné cudzie látky by mohli preniknúť do adaptéra a spôsobiť jeho poruchu.



# DIAĽKOVÝ OVLÁDAČ

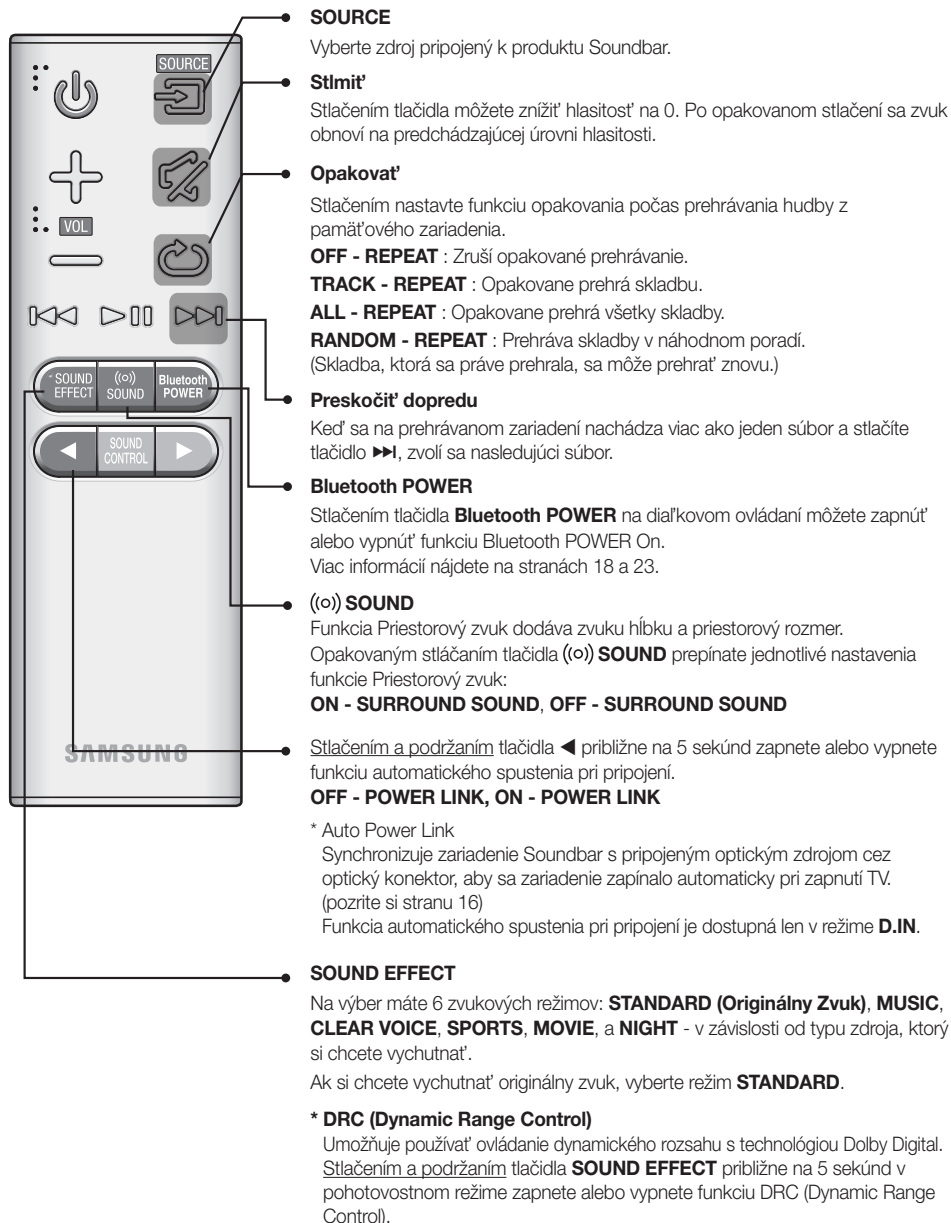

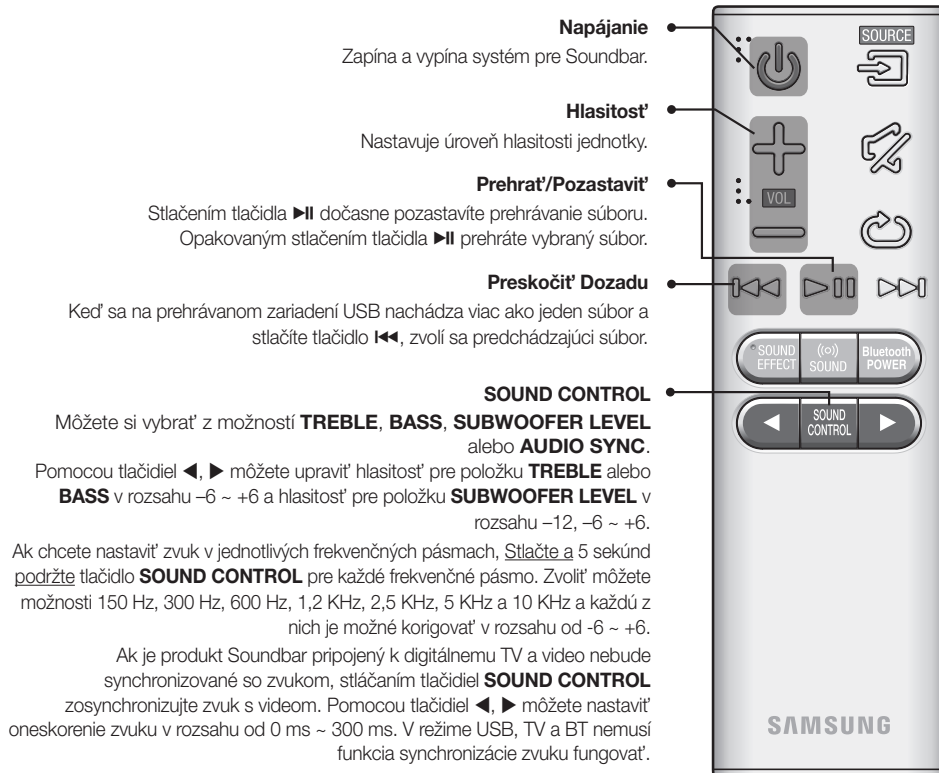

- Ovládajte TV pomocou diaľkového ovládania TV.

## ► Ovládanie zariadenia Soundbar pomocou diaľkového ovládania televízora

1. Keď je zariadenie Soundbar zapnuté, stlačte tlačidlo (ⓘ) **SOUND** a podržte ho viac ako 5 sekúnd.
2. Na displeji zariadenia Soundbar sa zobrazí správa „ON - TV REMOTE“.
3. V ponuke TV nastavte reproduktor TV na externý reproduktor.



- Pri tejto funkcii sú zo všetkých tlačidiel k dispozícii len tlačidlá **VOL +/-** a **⏏** (Stliť).
- Ponuky TV sa líšia v závislosti od výrobcu a modelu. Ďalšie informácie nájdete v používateľskej príručke k televízoru.
- Táto funkcia nie je k dispozícii, ak je zariadenie Soundbar v režime TV SoundConnect.
- Výrobcovia, ktorí podporujú túto funkciu:
  - VIZIO, LG, Sony, Sharp, PHILIPS, PANASONIC, TOSHIBA, GRUNDIG, Hisense, RCA
  - V závislosti od výrobcu diaľkového ovládania nemusí byť táto funkcia kompatibilná s diaľkovým ovládaním vášho TV.
- Ak chcete túto funkciu vypnúť, stlačte na 5 sekúnd tlačidlo (ⓘ) **SOUND**. Na displeji zariadenia Soundbar sa zobrazí správa „OFF - TV REMOTE“.

## INŠTALÁCIA BATÉRIÍ DO DIAĽKOVÉHO OVLÁDAČA

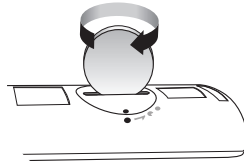
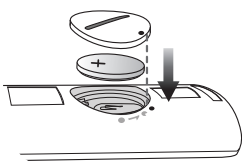
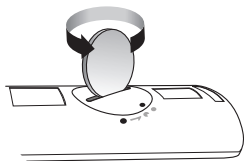

1. Použite vhodnú mincu, aby ste otočili kryt priečinka na batérie diaľkového ovládania proti smeru otáčania hodinových ručičiek a mohli ho odpojiť tak, ako je zobrazené na vyššie uvedenom obrázku.
2. Vložte 3V lítiovú batériu. Pri vkladaní batérie sa uistite, že kladný (+) pól smeruje nahor. Umiestnite kryt batérie a zarovnajete značky '●' vedľa seba podľa znázornenia na obrázku.
3. Kryt priečinka na batérie diaľkového ovládania upevnite na svojom mieste otáčaním vhodnou mincou až do krajnej polohy.

# INŠTALÁCIA ZARIADENIA SOUNDBAR

## INŠTALÁCIA STENOVEJ MONTÁŽNEJ SÚPRAVY

### ► Bezpečnostné opatrenia pri inštalácii

- Montujte len na vertikálnu stenu.
- Pri inštalácii sa vyhnite vysokým teplotám alebo vlhkosti, pretože stena by nemusela udržať hmotnosť súpravy.
- Skontrolujte pevnosť steny. Ak stena nie je dostatočne pevná na to, aby uniesla zariadenie, stenu vystužte alebo jednotku namontujte na inú stenu, ktorá unesie jej váhu.
- Zakúpte a použite fixačné skrutky alebo hmoždinky vhodné pre konkrétny typ steny (sadrokartón, železobetón, drevo atď.). Pokiaľ je to možné, oporné skrutky ukotvite do nástenných čapov.
- Zakúpte skrutky pre montáž na stenu v súlade s typom a hrúbkou steny, na ktorú budete zariadenie Soundbar upevňovať.
  - Priemer : M5
  - Dĺžka : Odporúča sa 35 mm alebo väčšia dĺžka.
- Pred montážou zariadenia na stenu pripojte káble z tohto zariadenia k externým zariadeniam.
- Pred inštaláciou sa uistite, že ste jednotku vypli a odpojili. V opačnom prípade by mohla spôsobiť poranenie elektrickým prúdom.

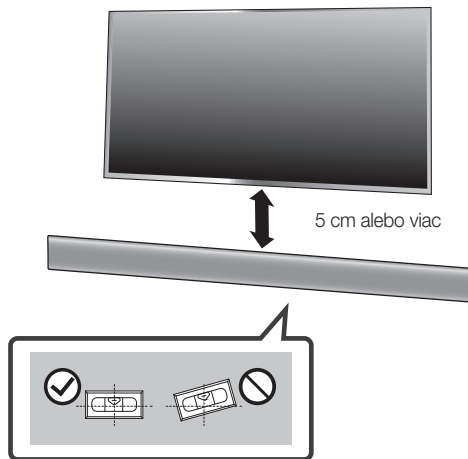

### 1. Na povrch steny sa umiestni **Inštaláčna pomôcka na montáž na stenu**.

- **Inštaláčna pomôcka na montáž na stenu** musí byť umiestnená vodorovne.
- Ak sa TV namontuje na stenu, nainštalujte zariadenie Soundbar aspoň 5 cm pod TV.

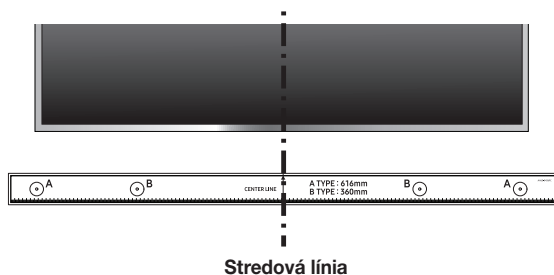

Stredová línia

2. Zarovnajte **Stredová línia** papierovej šablóny so stredom TV (ak upevňujete zariadenie Soundbar pod TV) a potom upevnite **Inštaláčna pomôčka na montáž na stenu** k stene pomocou pásky.



- Ak zariadenie neinštalujete pod TV, umiestnite **Stredová línia** do stredu inštaláčnej plochy.

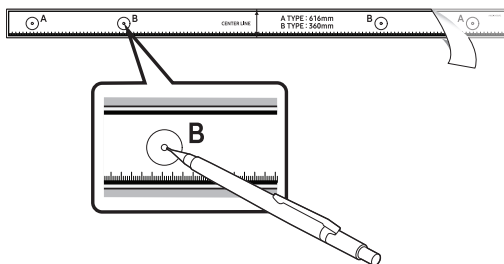

3. Zatlačte hrot pera alebo zastrúhaný hrot ceruzky cez stred obrázkov s označením **B-TYPE** na oboch koncoch inštaláčnej pomôčky, čím označíte otvory na montážne skrutky. Potom demontujte **Inštaláčna pomôčka na montáž na stenu**.
4. Pomocou vrtáka vhodnej veľkosti vyvrtajte otvor do steny v mieste jednotlivých značiek.



- Ak značky nezodpovedajú polohám výstupkov, pred vložením montážnych skrutiek vložte do otvorov vhodné kotvy alebo hmoždinky. Ak používate kotvy alebo hmoždinky, uistite sa, že vyvrtané otvory sú dostatočne veľké pre použité kotvy alebo hmoždinky.

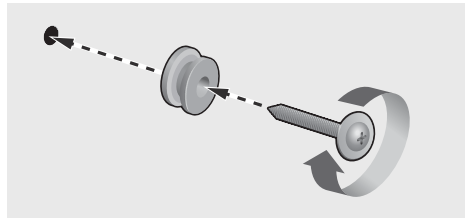

5. Zatláče skrutku (nie je súčasťou dodávky) cez **Skrutka držíaka** a potom pevne zaskrutkujte každú skrutku do otvoru montážnej skrutky.

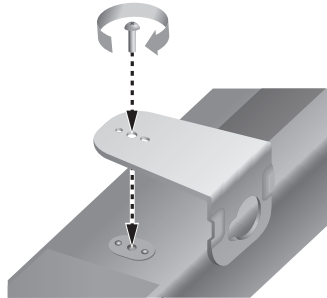

6. Pomocou dvoch **Skrutka** (M4 x L12) sa upevní k spodnej strane zariadenia Soundbar **Nástenný držiak Ľ** a **P**. Na zabezpečenie správneho dosadnutia zarovnáte výstupky na zariadení Soundbar s otvormi na konzolách.

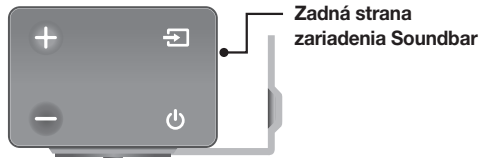

Pravý koniec zariadenia Soundbar

- Pri montáži sa uistite, že závesná časť **Konzoly nástenného držíaka** smeruje dozadu.



Nástenný držiak P

Nástenný držiak Ľ

- Držiaky na ľavej a pravej strane majú odlišný tvar. Uistite sa, že ste ich umiestnili správne.

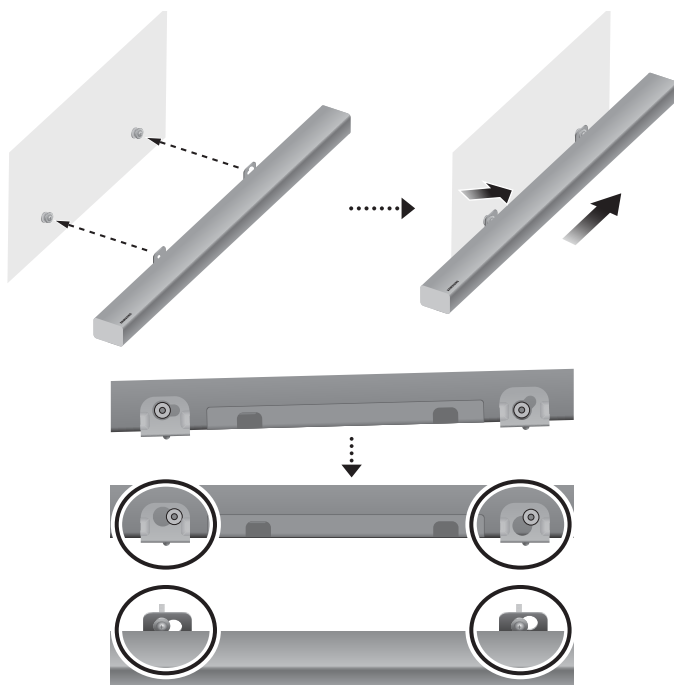

7. Zariadenie Soundbar s pripravenou **Konzoly nástenného držiaka** nainštalujte tak, že **Konzoly nástenného držiaka** zavesíte na **Skrutka držiaka** na stene.



- Zariadenie Soundbar mierne nakloňte, aby bolo možné vložiť hlavičky **Skrutka držiaka** do otvorov . Zatlačte zariadenie Soundbar v smere šípky a uistite sa, že obe strany sú spoľahlivo upevnené.

## DEMONTÁŽ ZARIADENIA SOUNDBAR ZO STENY

1. Ak chcete zariadenie Soundbar oddeliť od nástenného držáka, zatlačte ho v smere šípky a potom ho odtiahnite od steny podľa nákresu.

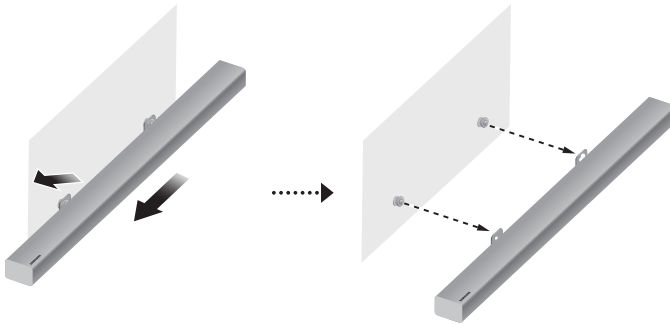

- Nezavesujte na nainštalovaný prístroj žiadne predmety. Zabráňte nárazom do nainštalovanej jednotky a jej pádu na zem.
- Jednotku na stenu pripevnite pevne, aby nespadla. Ak jednotka spadne, môže niekomu spôsobiť poranenie, alebo môže poškodiť výrobok.
- Po inštalácii jednotky na stenu sa uistite, že na žiadny z pripájacích káblov nedočiachne dieťa a nemôže ich potiahnuť, pretože by to mohlo spôsobiť pád jednotky.
- Pre optimálny výkon pri montáži na stenu montujte systém reproduktorov vo vzdialenosti aspoň 5 cm pod televízorom, pokiaľ je TV upevnený na stene.
- V prípade, ak jednotku nemontujete na stenu, v záujme vlastnej bezpečnosti ju nainštalujte na pevný a rovný podklad, odkiaľ nemôže ľahko spadnúť.





- Napájací kábel tohto výrobku alebo vášho televízora nepripájajte, kým nie sú všetky pripojenia medzi komponentmi kompletné.
- Pred presúvaním alebo inštaláciou tohto výrobku sa uistite, že ste zariadenie vypli a odpojili napájací kábel.

## PRIPOJENIE K TELEVÍZORU



- Dôležité: Skôr ako začnete, vložte batériu do diaľkového ovládania. Pozrite si pokyny na strane 10.

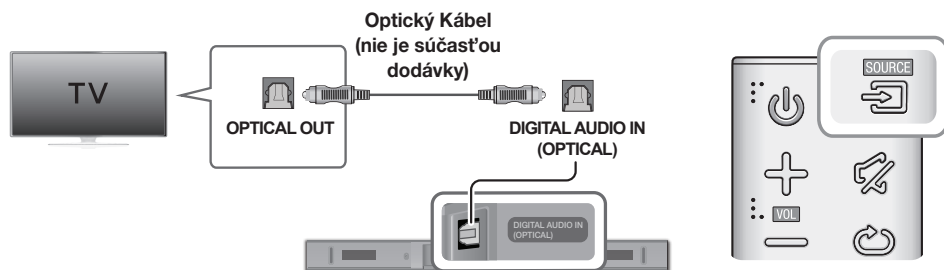

## PRIPOJENIE K TV POMOCOU DIGITÁLNEHO OPTICKÉHO KÁBLA



1. Pomocou digitálneho optického kábla (nie je súčasťou dodávky) pripojte konektor **DIGITAL AUDIO IN (OPTICAL)** na zariadení Soundbar ku konektoru OPTICAL OUT na TV.
2. Stlačením tlačidla  na pravej strane zariadenia Soundbar alebo tlačidla **SOURCE** na diaľkovom ovládaní vyberte režim **D.IN.**

### ► Auto Power Link

Ak ste pripojili hlavnú jednotku k TV pomocou optického digitálneho kábla (nie je súčasťou dodávky), zapnite funkciu Automatické napájanie, aby sa zariadenie Soundbar zapínalo automaticky pri zapnutí TV.

1. Pomocou digitálneho optického kábla (nie je súčasťou dodávky) pripojte zariadenie Soundbar a TV.
2. Stlačením tlačidla  na pravej strane zariadenia Soundbar alebo tlačidla **SOURCE** na diaľkovom ovládaní vyberte režim **D.IN.**
3. Stlačením tlačidla  na diaľkovom ovládaní na 5 sekúnd zapnete alebo vypnete funkciu automatického spustenia pri pripojení.



- Funkcia automatického spustenia pri pripojení je predvolene zapnutá.
- Funkcia Auto Power Link nemusí fungovať v závislosti od pripojeného zariadenia.

## TV SOUNDCONNECT

Zvuk TV si môžete vychutnávať cez zariadenie Soundbar pripojené k TV Samsung, ktorý podporuje funkciu TV SoundConnect.



1. Zapnite TV a zariadenie Soundbar.
2. Stlačením tlačidla  na pravej strane zariadenia Soundbar alebo tlačidla **SOURCE** na diaľkovom ovládaní vyberte režim **TV**.
3. Na TV sa zobrazí hlásenie, či sa má povoliť funkcia TV SoundConnect.
4. Zvolením položky **<Áno>** dokončíte pripojenie TV k zariadeniu Soundbar pomocou diaľkového ovládača TV.



- Ak zlyhá proces pripojenia pomocou funkcie TV SoundConnect, prejdite v TV v ponuke Zvuk na položku SoundConnect, vyberte možnosť **Pridať nové zariadenie** a nastavte položku **Pridať nové zariadenie** na hodnotu **ZAP**. Potom to skúste znova.
- Keď sa zariadenie Soundbar prepne na iný režim ako TV, funkcia TV SoundConnect sa automaticky zruší.
- Ak chcete zariadenie Soundbar pripojiť k inému TV, existujúce pripojenie bude potrebné ukončiť.
- Ak chcete ukončiť existujúce pripojenie, stlačte a podržte tlačidlo **▶||** na diaľkovom ovládaní na 5 sekúnd alebo prepnite na iný režim. Ak sa chcete pripojiť k inému TV, postupujte podľa krokov 1 až 4 uvedených vyššie.



- Funkciu TV SoundConnect (SoundShare) podporujú TV Samsung uvedené na trh v roku 2012 alebo neskôr. Kým začnete, skontrolujte, či TV podporuje funkciu TV SoundConnect (SoundShare). (Viac informácií nájdete v návode na obsluhu televízora.)
- Ak bol váš TV Samsung uvedený na trh pred rokom 2014, skontrolujte ponuku nastavení funkcie SoundShare.
- Ak vzdialenosť medzi TV a zariadením Soundbar presahuje 10 m, pripojenie nemusí byť stabilné, prípadne môže dochádzať k vypadávaní zvuku. Ak sa tak stane, zmeňte vzájomné umiestnenie TV a produktu Soundbar tak, aby boli v prevádzkovom dosahu a potom znovu nadviažte spojenie cez funkciu TV SoundConnect.
- Prevádzkový dosah funkcie TV SoundConnect:
  - Odporúčaná vzdialenosť pri párovaní: do 2 m
  - Odporúčaná vzdialenosť pri prevádzke: do 10 m
- Tlačidlá Spustiť/Pozastaviť, Ďalej a Späť na zariadení Soundbar alebo jeho diaľkovom ovládači neovládajú TV.

## ► Používanie funkcie Bluetooth POWER On

Funkcia Bluetooth POWER On vám bude k dispozícii po úspešnom pripojení zariadenia Soundbar k TV s podporou rozhrania Bluetooth pomocou funkcie TV SoundConnect. Keď je funkcia Bluetooth POWER On zapnutá, pri zapnutí alebo vypnutí pripojeného TV sa zároveň zapne alebo vypne aj zariadenie Soundbar.

1. TV pripojte k zariadeniu Soundbar pomocou funkcie TV SoundConnect.
2. Stlačte tlačidlá **Bluetooth POWER** na zariadení Soundbar a diaľkovom ovládaní. Na displeji produktu Soundbar sa zobrazí hlásenie "**ON - BLUETOOTH POWER**".
  - **ON - BLUETOOTH POWER** : Produkt Soundbar sa zapne alebo vypne spolu so zapnutím alebo vypnutím TV.
  - **OFF - BLUETOOTH POWER** : Produkt Soundbar sa vypne len pri vypnutí TV.



- Túto funkciu podporujú vybrané televízory Samsung uvedené na trh v roku 2013 alebo neskôr.

# PRIPOJENIE K EXTERNÝM ZARIADENIAM

## OPTICKÝ ALEBO ANALÓGOVÝ ZVUKOVÝ KÁBEL

Táto jednotka je vybavená jedným konektorom digitálneho optického vstupu a jedným konektorom analógového zvukového vstupu (AUX), takže ju môžete pripojiť k externým zariadeniam dvoma spôsobmi.

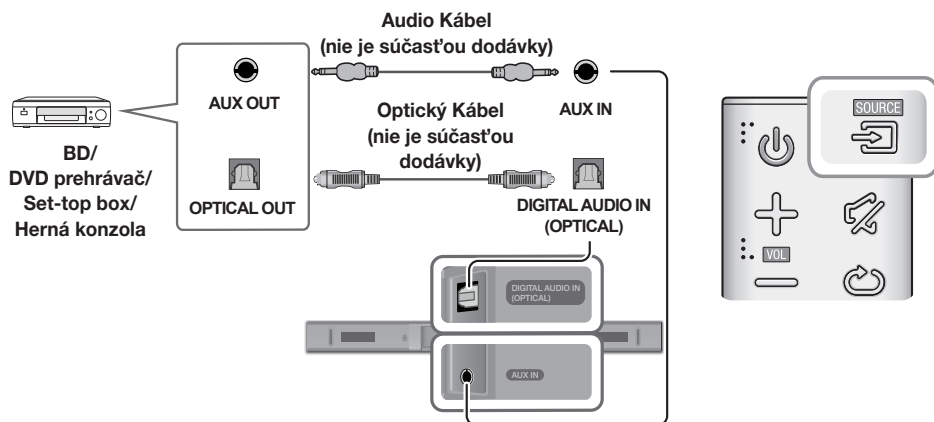

### ► Kábel AUX

1. Pomocou zvukového kábla pripojte konektor **AUX IN** (Audio) na hlavnej jednotke ku konektoru AUDIO OUT na zvukovom zariadení.
2. Stlačením tlačidla  na pravej strane zariadenia Soundbar alebo tlačidla **SOURCE** na diaľkovom ovládaní vyberte režim **AUX**.

### ► Optický Kábel

1. Pomocou digitálneho optického kábla (nie je súčasťou dodávky) pripojte konektor **DIGITAL AUDIO IN (OPTICAL)** na hlavnej jednotke ku konektoru OPTICAL OUT na zvukovom zariadení.
2. Stlačením tlačidla  na pravej strane zariadenia Soundbar alebo tlačidla **SOURCE** na diaľkovom ovládaní vyberte režim **D.IN**.

## USB

Prostredníctvom zariadenia Soundbar môžete prehrávať hudobné súbory, ktoré sa nachádzajú na pamäťových zariadeniach.

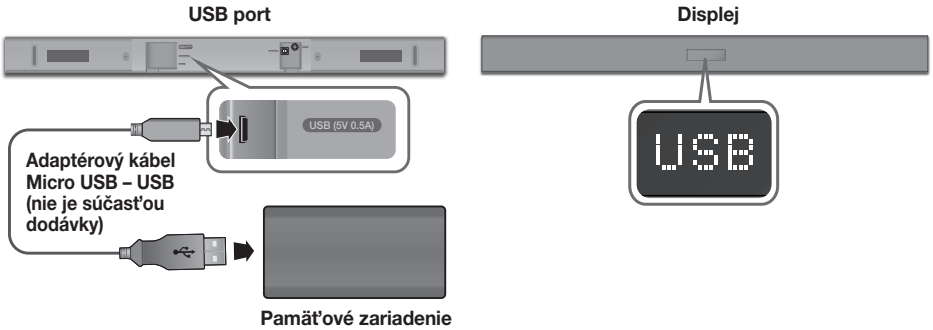

1. Adaptérový kábel Micro USB – USB so zástrčkou Micro USB rozhrania USB 2.0 (typ B) na jednom konci a štandardnou zásuvkou rozhrania USB 2.0 (typ A) na druhom konci pripojte ku konektoru Micro USB na zariadení Soundbar.



- Adaptérový kábel Micro USB – USB sa predáva samostatne. V prípade záujmu o zakúpenie sa obráťte na servisné stredisko spoločnosti Samsung alebo na stredisko starostlivosti o zákazníkov spoločnosti Samsung.

2. Pamäťové zariadenie pripojte ku koncu kábla so zásuvkou.
3. Stlačením tlačidla  na pravej strane zariadenia Soundbar alebo tlačidla **SOURCE** na diaľkovom ovládaní vyberte režim **USB**.
4. Na obrazovke displeja sa zobrazí **USB**.
  - Pripojenie zariadenia Soundbar k pamäťovému zariadeniu je dokončené.
  - Zariadenie Soundbar sa automaticky vypne (automatické vypnutie napájania), ak viac ako 5 minút nebolo pripojené žiadne pamäťové zariadenie.

### ► Pred pripojením pamäťového zariadenia

Dávajte si pozor na nasledujúce javy :

- Ak má názov súboru v ukladacom zariadení viac ako 10 znakov, nezobrazí sa na displeji zariadenia Soundbar.
- Tento výrobok nemusí byť kompatibilný s niektorými typmi pamäťových médií USB.
- Systémy súborov FAT16 a FAT32 sú podporované.
  - Systém súborov NTFS nie je podporovaný.
- Pamäťové zariadenia pripojte k portu USB na produkte pomocou adaptérového kábla so zástrčkou Micro USB rozhrania USB 2.0 a štandardnou zásuvkou rozhrania USB 2.0. V opačnom prípade sa môže vyskytnúť problém s kompatibilitou rozhrania USB.
- K výrobku nepripájajte viacero pamäťových zariadení prostredníctvom čítačky na viacero kariet. Nemúsi správne pracovať.
- Protokoly PTP digitálnych fotoaparátov nie sú podporované.
- Počas prenosu súborov neodpájajte pamäťové zariadenie.
- Hudobné súbory chránené DRM (MP3, WMA) z komerčnej webovej stránky sa nedajú prehrať.
- Externé pevné disky nie sú podporované.
- Mobilné telefóny sa nepodporujú.

## PRIPOJENIA

- Zoznam kompatibility:

Prípona	Kodek	Vzorkovacia frekvencia	Dátový tok
*.mp3	MPEG 1 Layer2	16KHz ~ 48KHz	80 ~ 320 KB/s
	MPEG 1 Layer3	16KHz ~ 48KHz	80 ~ 320 KB/s
	MPEG 2 Layer3	16KHz ~ 48KHz	80 ~ 320 KB/s
	MPEG 2.5 Layer3	16KHz ~ 48KHz	80 ~ 320 KB/s
*.wma	Wave_Format_MSAudio1	16KHz ~ 48KHz	56 ~ 128 KB/s
	Wave_Format_MSAudio2	16KHz ~ 48KHz	56 ~ 128 KB/s
*.aac	AAC	16KHz ~ 96KHz	48 ~ 320 KB/s
	AAC-LC	16KHz ~ 96KHz	128 ~ 192 KB/s 5.1-kanálový 320 KB/s
	HE-AAC	24KHz ~ 96KHz	48 ~ 64 KB/s 5.1-kanálový 160 KB/s
*.wav	-	16KHz ~ 48KHz	až do 3000 KB/s
*.ogg	OGG 1.1.0	16KHz ~ 48KHz	50 ~ 500 KB/s
*.flac	FLAC 1.1.0, FLAC 1.2.1	16KHz ~ 96KHz	až do 3000 KB/s



- Ak sa v pamäťovom zariadení nachádza príliš mnoho priečinkov a súborov, prístup k nim a prehrávanie pomocou zariadenia Soundbar môže určitý čas trvať.

# REŽIM VSTUPU

Stlačením tlačidla  na pravej strane hlavnej jednotky alebo tlačidla **SOURCE** na diaľkovom ovládaní vyberte požadovaný režim.

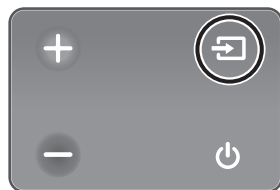

Pravý koniec zariadenia  
Soundbar

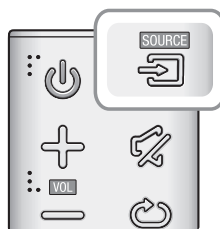

Režim Vstupu	Displej
Optický digitálny vstup	<b>D.IN</b>
Vstup AUX	<b>AUX</b>
Režim BLUETOOTH	<b>BT</b>
TV SoundConnect	<b>TV</b>
Režim USB	<b>USB</b>

## FUNKCIA AUTO POWER DOWN

Zariadenie sa automaticky vypne v nasledujúcich prípadoch:

- Režim D.IN/BT/TV/USB
  - Ak sa po dobu 5 minút nezaznamená žiadny zvukový signál.
- Režim AUX
  - Ak kábel AUX nie je pripojený 5 minút.
  - Ak sa po dobu 8 hodín nestlačí žiadne TLAČIDLO, pokiaľ je pripojený kábel AUX. (Funkciu Auto Power Down je možné vypnúť len v danom prípade.)

Ak chcete vypnúť funkciu Auto Power Down v režime **AUX**, stlačte a na 5 sekúnd podržte tlačidlo **▶II**. Na displeji sa zobrazí hlásenie **ON - AUTO POWER DOWN / OFF - AUTO POWER DOWN**.

# BLUETOOTH

Zariadenie Bluetooth môžete pripojiť k zariadeniu Soundbar a vychutnať si hudbu so stereofónnym zvukom úplne bez káblov!

## PRIPOJENIE ZARIADENIA SOUNDBAR K ZARIADENIU S ROZHRAINÍM BLUETOOTH

Skontrolujte, či zariadenie s rozhraním Bluetooth podporuje činnosť stereofónnych slúchadiel kompatibilných s rozhraním Bluetooth.

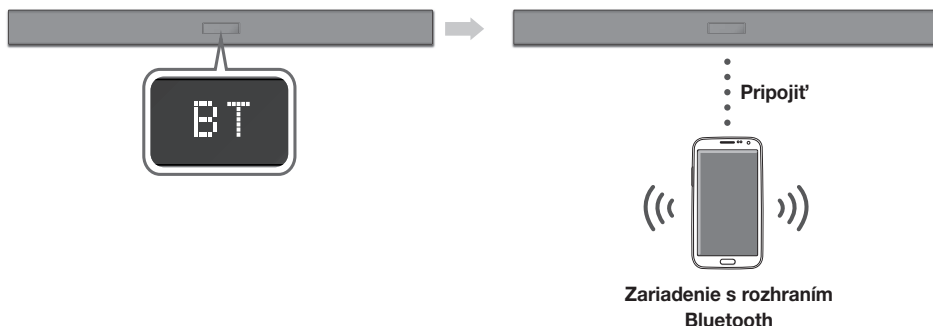

- Stlačením tlačidla  na pravej strane zariadenia Soundbar alebo tlačidla **SOURCE** na diaľkovom ovládaní vyberte režim **BT**.
  - Na prednom displeji zariadenia Soundbar sa zobrazí **BT READY**.
- Vyberte ponuku Bluetooth na zariadení s rozhraním Bluetooth, ktoré chcete pripojiť. (Pozrite si návod na obsluhu zariadenia s rozhraním Bluetooth)
- V zozname vyberte položku „**[AV] Samsung Soundbar Kxxx K-Series**“.
  - Keď je zariadenie Soundbar pripojené k zariadeniu s rozhraním Bluetooth, na prednom displeji sa zobrazí **[Názov zariadenia Bluetooth] → BT**.
  - Názov zariadenia je možné zobraziť len v anglickom jazyku. Podtržník „\_“ sa zobrazí, ak názov nie je v anglickom jazyku.
  - Ak sa zariadeniu s rozhraním Bluetooth nepodarilo spárovať so zariadením Soundbar, odstráňte predchádzajúce „**[AV] Samsung Soundbar Kxxx K-Series**“ nájdené zariadením s rozhraním Bluetooth a znovu vykonajte vyhľadávanie pre zariadenie Soundbar.
- Prehrajte hudbu na pripojenom zariadení.
  - Môžete počúvať hudbu prehrávanú na zariadení s rozhraním Bluetooth pripojeným prostredníctvom systému Soundbar.
  - V režime **BT** nie sú k dispozícii funkcie Spustiť/Pozastaviť/Dalej/Späť. Tieto funkcie sú však dostupné u zariadení Bluetooth s podporou rozhrania AVRCP.



- Ak sa zobrazí výzva na zadanie kódu PIN pri pripájaní zariadenia Bluetooth, zadajte <0000>.
- Súčasne môžete pripojiť iba jedno zariadenie s rozhraním Bluetooth.
- Pripojenie Bluetooth sa preruší, keď sa zariadenie Soundbar vypne.
- Produkt Soundbar nemusí v nasledujúcich situáciách správne vykonať vyhľadávanie Bluetooth alebo nadviazať spojenie:
  - Ak je v okolí zariadenia Soundbar silné elektrické pole.
  - Ak sa so zariadením Soundbar spája súčasne viacero zariadení s rozhraním Bluetooth.
  - Ak je zariadenie s rozhraním Bluetooth vypnuté, nie je na mieste alebo má poruchu.
- Uvedomte si, že zariadenia, akými sú mikrovlnnej rúry, bezdrôtové adaptéry LAN, žiarivkové svetlá a plynové sporáky používajú rovnaký frekvenčný rozsah ako zariadenia s rozhraním Bluetooth, čo môže spôsobiť elektrické rušenie.
- Zariadenie Soundbar podporuje údaje SBC (44,1 kHz, 48 kHz).
- Pripájajte len k zariadeniu s rozhraním Bluetooth, ktoré podporuje funkciu A2DP (AV).
- Produkt Soundbar nemôžete pripájať k zariadeniu s rozhraním Bluetooth, ktoré podporuje len funkciu HF (Hands Free).
- Po spárovaní zariadenia Soundbar so zariadením Bluetooth zvolením položky „[AV] Samsung Soundbar Kxxx K-Series“ v zozname vyhľadaných zariadení automaticky prepnete zariadenie Soundbar do režimu **BT**.
  - Dostupné len v prípade, keď je zariadenie Soundbar uvedené v zozname spárovaných zariadení zariadenia Bluetooth (zariadenie Bluetooth a zariadenie Soundbar sa museli v minulosti aspoň raz spárovať).
- Zariadenie Soundbar sa objaví v zozname vyhľadaných zariadení v zariadení Bluetooth výlučne v prípade, ak sa na zariadení Soundbar zobrazuje hlásenie **BT READY**.
- V režime TV SoundConnect zariadenie Soundbar nie je možné spárovať s iným zariadením Bluetooth.

## BLUETOOTH POWER ON (BLUETOOTH POWER)

Ak sa zariadenie Bluetooth, ktoré bolo v minulosti spárované, pokúša o spárovanie so zariadením Soundbar, keď je zapnutá funkcia Bluetooth POWER On a zariadenie Soundbar je vypnuté, zariadenie Soundbar sa automaticky zapne.

1. Stlačte tlačidlo **Bluetooth POWER** na diaľkovom ovládaní, keď je zariadenie Soundbar zapnuté.
2. Na displeji zariadenia Soundbar sa zobrazí správa **ON - BLUETOOTH POWER**.

## ODPOJENIE ZARIADENIA S ROZHHRANÍM BLUETOOTH OD ZARIADENIA SOUNDBAR

Zariadenie s rozhraním Bluetooth môžete odpojiť od zariadenia Soundbar. Pokyny si pozrite v návode na obsluhu zariadenia s rozhraním Bluetooth.

- Zariadenie Soundbar sa odpojí.
- Keď sa zariadenie Soundbar odpojí od zariadenia s rozhraním Bluetooth, na prednom displeji zariadenia Soundbar sa bude zobrazovať správa **BT DISCONNECTED**.

## ODPOJENIE ZARIADENIA SOUNDBAR OD ZARIADENIA S ROZHHRANÍM BLUETOOTH

Stlačením tlačidla **SOURCE** na diaľkovom ovládaní alebo tlačidla  na pravej strane produktu zmeníte režim **BT** na iný režim alebo vypnete zariadenie Soundbar.

- Pripojené zariadenie s rozhraním Bluetooth počká po určitý čas na odozvu zo zariadenia Soundbar, než spojenie ukončí. (Čas odpájania sa môže v závislosti od zariadenia s rozhraním Bluetooth odlišovať.)





- V režime pripojenia Bluetooth sa pripojenie Bluetooth stratí, ak vzdialenosť medzi zariadením Soundbar a zariadením Bluetooth prekročí 10 m.
- Zariadenie Soundbar sa automaticky vypne po 5 minútach v pohotovostnom stave.

### ► Viac o rozhraní Bluetooth

Bluetooth je technológia, ktoré umožňuje zariadeniam kompatibilným s rozhraním Bluetooth ľahké vzájomné prepájanie pomocou krátkeho bezdrôtového spojenia.

- Zariadenie s rozhraním Bluetooth môže spôsobovať šum alebo poruchy, v závislosti od použitia, keď:
  - Časť tela je v kontakte s prijímacím/vysielačím systémom zariadenia s rozhraním Bluetooth alebo zariadenia Soundbar.
  - Je vystavené elektrickým výkyvom z prekážok spôsobeným stenou, rohom alebo predelením miestnosti.
  - Je vystavené elektrickému rušeniu zariadeniami s rovnakým frekvenčným pásmom, vrátane medicínskych zariadení, mikrovlnných rúr alebo bezdrôtových sietí LAN.
- Spárujte zariadenie Soundbar so zariadením s rozhraním Bluetooth, pričom zachovajte malú vzdialenosť.
- Čím je vzdialenosť medzi zariadením Soundbar a zariadením s rozhraním Bluetooth väčšia, tým je kvalita horšia. Ak vzdialenosť presiahne prevádzkový dosah rozhrania Bluetooth, spojenie sa stratí.
- V miestach so slabou citlivosťou prijmu nemusí spojenie rozhraním Bluetooth pracovať správne.
- Pripojenie Bluetooth funguje len v blízkosti prijímača. Spojenie sa automaticky preruší, ak je vzdialenosť mimo tento dosah. Dokonca aj v tomto dosahu môžu kvalitu zvuku znížiť prekážky, akými sú napríklad steny alebo dvere.
- Toto bezdrôtové zariadenie môže počas svojej prevádzky spôsobovať elektrické rušenie.

## POUŽÍVANIE APLIKÁCIE SAMSUNG AUDIO REMOTE

### ► Inštalácia aplikácie Samsung Audio Remote

Ak chcete ovládať zariadenie Soundbar pomocou svojho inteligentného zariadenia a aplikácie Samsung Audio Remote, prevezmite si aplikáciu Samsung Audio Remote z obchodu Google Play.

Vyhľadávanie v obchode : Samsung Audio Remote



### ► Spustenie aplikácie Samsung Audio Remote

Ak chcete spustiť a používať aplikáciu Samsung Audio Remote, dotknite sa ikony aplikácie Audio Remote na vašom inteligentnom zariadení a potom postupujte podľa pokynov na obrazovke.



- Aplikácia Samsung Audio Remote je kompatibilná len s mobilnými telefónmi a mobilnými zariadeniami so systémom Android OS 3.0 alebo novším.

# AKTUALIZÁCIA SOFTVÉRU

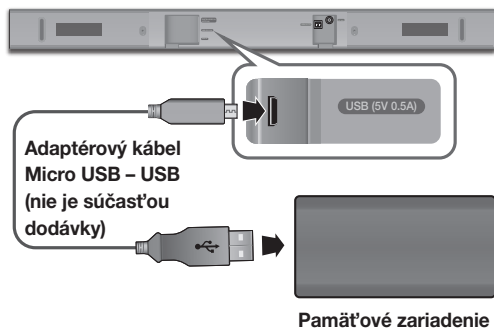

Spoločnosť Samsung môže poskytnúť aktualizáciu firmvéru zariadenia Soundbar.

Ak je k dispozícii aktualizácia, firmvér môžete aktualizovať pripojením pamäťového zariadenia, na ktorom je uložená aktualizácia firmvéru, k portu USB zariadenia Soundbar.

Upozorňujeme, že ak existuje viacero aktualizáčnych súborov, musíte ich do pamäťového zariadenia nahrat' po jednom a na aktualizáciu firmvéru použiť vždy len jeden súbor.

Navštívte stránku [Samsung.com](http://Samsung.com) alebo sa obráťte na linku podpory spoločnosti Samsung, aby ste získali viac informácií o preberaní aktualizovaných súborov.

## POSTUP PRI AKTUALIZÁCII

1. Adaptérový kábel Micro USB – USB so zástrčkou Micro USB rozhrania USB 2.0 (typ B) na jednom konci a štandardnou zásuvkou rozhrania USB 2.0 (typ A) na druhom konci pripojte ku konektoru Micro USB na zariadení Soundbar.



- Adaptérový kábel Micro USB – USB sa predáva samostatne. V prípade záujmu o zakúpenie sa obráťte na servisné stredisko spoločnosti Samsung alebo na stredisko starostlivosti o zákazníkov spoločnosti Samsung.

2. Pomocou týchto krokov prevezmite softvér výrobku:  
Prejdite na webovú lokalitu spoločnosti Samsung ([samsung.com/sec](http://samsung.com/sec)) → vyhľadajte názov modelu – vyberte možnosť pre zákaznícku podporu (názov možnosti sa môže zmeniť)
3. Prevzatý softvér uložte do pamäťového zariadenia USB a výberom možnosti „Rozbalit' sem“ rozbaľte daný priečinok.
4. Vypnite zariadenie Soundbar a pripojte pamäťové zariadenie s aktualizáciou softvéru k portu so zásuvkou na adaptérovom kábli Micro USB.
5. Zapnite zariadenie Soundbar. Do 3 minút sa zobrazí položka **UPDATE** a spustí sa aktualizácia.
6. Po dokončení sa vypne napájanie zariadenia Soundbar. V tomto stave stlačte na 5 sekúnd tlačidlo ►II na diaľkovom ovládaní.



- Tento produkt ponúka funkciu DUAL BOOT. Ak zlyhá aktualizácia firmvéru, môžete ho aktualizovať znova.

## AK SA NEZOBRAZÍ UPDATE



1. Vypnite zariadenie Soundbar, k portu USB na zariadení Soundbar pripojte úložné zariadenie USB, ktoré obsahuje aktualizáčn  s bory.
2. Odpojte nap jaci k bel, znovu ho pripojte a zapnite zariadenie.



- Vlo te pam ťov  zariadenie s aktualiz ciou firmv ru do portu USB na hlavnej jednotke.
- Aktualiz cia firmv ru nemus  prebehn ť spr vne, ak sa na  lo nom zariaden  nach dzaj  aj zvukov  s bory podporovan  zariaden m Soundbar.
- K m sa in taluj  aktualiz cie, neodp jajte nap janie ani nevyberajte pam ťov  zariadenie. Hlavn  jednotka sa po ukon en  aktualiz cie firmv ru automaticky vypne.
- Po dokon en  aktualiz cie sa spust  pou ivateľsk  nastavenie v zariaden  Soundbar. Odpor ujeme v m, aby ste si svoje nastavenia zap sali, aby ste ich mohli po aktualiz cii jednoducho obnov ť. Ak aktualiz cia softv ru zlyh , skontrolujte,  i pam ťov  zariadenie nie je chybn .
- Je potrebn , aby pou ivateľa syst mu Mac OS pou ili form t MS-DOS (FAT) ako form t pre zariadenie USB.
- V z vislosti od v robcu nemusia byť niektor  pam ťov  zariadenia podporovan .

# RIEŠENIE PROBLÉMOV

Pred požiadaním o opravu skontrolujte najskôr nasledovné.

<b>Zariadenie sa nezapne.</b>	
<ul style="list-style-type: none"> <li>• Je sieťový kábel pripojený k zásuvke?</li> </ul>	→ Zástrčku pripojte k zásuvke.
<b>Po stlačení tlačidla funkcia nepracuje.</b>	
<ul style="list-style-type: none"> <li>• Je vo vzduchu statická elektrina?</li> </ul>	→ Odpojte zástrčku a opätovne ju pripojte.
<b>Nevychádza zvuk.</b>	
<ul style="list-style-type: none"> <li>• Je zapnutá funkcia vypnutia zvuku?</li> <li>• Je hlasitosť nastavená na minimum?</li> </ul>	<ul style="list-style-type: none"> <li>→ Stlačením tlačidla  (Stlmiť) funkciu zrušte.</li> <li>→ Nastavenie hlasitosti.</li> </ul>
<b>Diaľkový ovládač nefunguje.</b>	
<ul style="list-style-type: none"> <li>• Sú vybité batérie?</li> <li>• Nie je vzdialenosť medzi diaľkovým ovládačom a hlavnou jednotkou príliš veľká?</li> </ul>	<ul style="list-style-type: none"> <li>→ Vymeňte za nové batérie.</li> <li>→ Presuňte sa bližšie k zariadeniu.</li> </ul>
<b>Funkcia TV SoundConnect (Párovanie TV) zlyhala.</b>	
<ul style="list-style-type: none"> <li>• Podporuje váš TV funkciu TV SoundConnect?</li> <li>• Máte v TV nainštalovanú najnovšiu verziu firmvéru?</li> <li>• Dochádza pri pripojení k chybe?</li> </ul>	<ul style="list-style-type: none"> <li>→ Funkciu TV SoundConnect podporujú vybrané TV Samsung uvedené na trh v roku 2012 alebo neskôr. Skontrolujte, či váš TV podporuje funkciu TV SoundConnect.</li> <li>→ Aktualizujte firmvér TV na najnovšiu verziu.</li> <li>→ Obráťte sa na servisné stredisko spoločnosti Samsung.</li> <li>→ Obnovte funkciu TV SoundConnect a znova vytvorte pripojenie. Ak chcete obnoviť pripojenie funkcie TV SoundConnect, stlačte a podržte tlačidlo  na 5 sekúnd.</li> </ul>

# TECHNICKÉ ÚDAJE

<b>VŠEOBECNÉ</b>	<b>USB</b>		5V / 0,5A
	<b>Hmotnosť</b>	<b>Hlavná jednotka</b>	1,5 kg
		<b>Subwoofer (PS-WM10)</b>	2,8 kg
	<b>Rozmery (Š x V x H)</b>	<b>Hlavná jednotka</b>	907,5 x 53,5 x 70,5 mm
		<b>Subwoofer (PS-WM10)</b>	155,0 x 300,0 x 285,0 mm
	<b>Rozsah prevádzkovej teploty</b>		
<b>Rozsah prevádzkovej vlhkosti</b>			10 % až 75 %
<b>ZOSILŇOVAČ</b>	<b>Menovité výstupné napätie</b>	<b>Hlavná jednotka</b>	35W x 2, 6 ohm
		<b>Subwoofer (PS-WM10)</b>	60W, 3 ohm
<b>Podporované formáty prehrávania (Zvuk vo formáte DTS 2.0 sa prehráva vo formáte DTS.)</b>			LPCM 2ch, Dolby Audio™ (podpora Dolby® Digital), DTS
<b>VÝSTUPNÝ VÝKON BEZDRÔTOVÉHO ZARIADENIA</b>		<b>Maximálny výkon vysielача BT</b>	100 mW pri 2,4 GHz – 2,4835 GHz

\* Dizajn a špecifikácie sa môžu zmeniť bez predchádzajúceho upozornenia.

\* Nominálna špecifikácia

- Samsung Electronics Co., Ltd si vyhradzuje všetky práva na zmenu špecifikácií bez predchádzajúceho upozornenia.
- Hmotnosť a rozmery sú približné.
- Ďalšie informácie týkajúce sa zdroja napájania a spotreby energie nájdete na štítku upevnenom na produkte. (Štítko : Spodná časť Hlavnej Jednotky Zariadenia Soundbar)

<b>Celková spotreba energie v pohotovostnom režime (W)</b>		2,9W
<b>Bluetooth</b>	<b>Spôsob deaktivácie portov</b>	Stlačte tlačidlo „ <b>Bluetooth POWER</b> “ na diaľkovom ovládaní, keď sa používa režim „ <b>BT</b> “.

※ **Poznámka k licencií s otvoreným zdrojovým kódom**

- Ak nám chcete zaslať dotazy alebo požiadavky ohľadom otvorených zdrojov, kontaktujte spoločnosť Samsung e-mailom (oss.request@samsung.com).

## LICENCIE



**DOLBY**  
AUDIO

Manufactured under license from Dolby Laboratories. Dolby, Dolby Audio, Pro Logic, and the double-D symbol are trademarks of Dolby Laboratories.



For DTS patents, see <http://patents.dts.com>. Manufactured under license from DTS Licensing Limited. DTS, the Symbol, DTS in combination with the Symbol, and DTS 2.0 Channel are registered trademarks or trademarks of DTS, Inc. in the United States and/or other countries. © DTS, Inc. All Rights Reserved.

Spoločnosť Samsung Electronics týmto vyhlasuje, že toto zariadenie vyhovuje smernici 2014/53/EÚ. Úplné znenie vyhlásenia o zhode EÚ je k dispozícii na tejto internetovej adrese: <http://www.samsung.com>, prejdite na položky Podpora > Vyhľadať podporu k produktom a zadajte názov modelu. Toto zariadenie možno prevádzkovať vo všetkých krajinách EÚ.



# SAMSUNG

## Kontaktujte SAMSUNG WORLD WIDE

Ak máte akékoľvek otázky alebo komentáre ohľadom produktov spoločnosti Samsung, prosím, kontaktujte stredisko starostlivosti o zákazníkov SAMSUNG.

Country	Contact Centre ☎	Web Site
<b>Europe</b>		
UK	0330 SAMSUNG (7267864)	<a href="http://www.samsung.com/uk/support">www.samsung.com/uk/support</a>
IRELAND (EIRE)	0818 717100	<a href="http://www.samsung.com/ie/support">www.samsung.com/ie/support</a>
GERMANY	06196 77 555 77	<a href="http://www.samsung.com/de/support">www.samsung.com/de/support</a>
FRANCE	01 48 63 00 00	<a href="http://www.samsung.com/fr/support">www.samsung.com/fr/support</a>
ITALIA	800-SAMSUNG (800.7267864)	<a href="http://www.samsung.com/it/support">www.samsung.com/it/support</a>
SPAIN	0034902172678	<a href="http://www.samsung.com/es/support">www.samsung.com/es/support</a>
PORTUGAL	808 207 267	<a href="http://www.samsung.com/pt/support">www.samsung.com/pt/support</a>
LUXEMBURG	261 03 710	<a href="http://www.samsung.com/be_fr/support">www.samsung.com/be_fr/support</a>
NETHERLANDS	088 90 90 100	<a href="http://www.samsung.com/nl/support">www.samsung.com/nl/support</a>
BELGIUM	02-201-24-18	<a href="http://www.samsung.com/be/support">www.samsung.com/be/support</a> (Dutch) <a href="http://www.samsung.com/be_fr/support">www.samsung.com/be_fr/support</a> (French)
NORWAY	815 56480	<a href="http://www.samsung.com/no/support">www.samsung.com/no/support</a>
DENMARK	707 019 70	<a href="http://www.samsung.com/dk/support">www.samsung.com/dk/support</a>
FINLAND	030-6227 515	<a href="http://www.samsung.com/fi/support">www.samsung.com/fi/support</a>
SWEDEN	0771 726 786	<a href="http://www.samsung.com/se/support">www.samsung.com/se/support</a>
POLAND	801-172-678* lub +48 22 607-93-33* *(koszt połączenia według taryfy operatora)	<a href="http://www.samsung.com/pl/support/">http://www.samsung.com/pl/support/</a>
HUNGARY	0680SAMSUNG (0680-726-7864)	<a href="http://www.samsung.com/hu/support">www.samsung.com/hu/support</a>
AUSTRIA	0800-SAMSUNG (0800-7267864) [Only for Dealers] 0810-112233	<a href="http://www.samsung.com/at/support">www.samsung.com/at/support</a>

Country	Contact Centre ☎	Web Site
SWITZERLAND	0800 726 78 64 (0800-SAMSUNG)	<a href="http://www.samsung.com/ch/support">www.samsung.com/ch/support</a> (German) <a href="http://www.samsung.com/ch_fr/support">www.samsung.com/ch_fr/support</a> (French)
CZECH	800 - SAMSUNG (800-726786)	<a href="http://www.samsung.com/cz/support">www.samsung.com/cz/support</a>
SLOVAKIA	0800 - SAMSUNG (0800-726 786)	<a href="http://www.samsung.com/sk/support">www.samsung.com/sk/support</a>
CROATIA	072 726 786	<a href="http://www.samsung.com/hr/support">www.samsung.com/hr/support</a>
BOSNIA	055 233 999	<a href="http://www.samsung.com/support">www.samsung.com/support</a>
MONTENEGRO	020 405 688	
SLOVENIA	080 697 267 (brezplačna številka)	<a href="http://www.samsung.com/si/support">www.samsung.com/si/support</a>
SERBIA	011 321 6899	<a href="http://www.samsung.com/rs/support">www.samsung.com/rs/support</a>
ALBANIA	045 620 202	<a href="http://www.samsung.com/al/support">www.samsung.com/al/support</a>
BULGARIA	*3000 Цена в мрежата 0800 111 31, безплатна телефонна линија	<a href="http://www.samsung.com/bg/support">www.samsung.com/bg/support</a>
ROMANIA	*8000 (apel in retea) 08008-726-78-64 (08008-SAMSUNG) Apel GRATUIT	<a href="http://www.samsung.com/ro/support">www.samsung.com/ro/support</a>
CYPRUS	8009 4000 only from landline, toll free	
GREECE	80111-SAMSUNG (80111 726 7864) only from land line (+30) 210 6897691 from mobile and land line	<a href="http://www.samsung.com/gr/support">www.samsung.com/gr/support</a>
LITHUANIA	8-800-77777	<a href="http://www.samsung.com/lt/support">www.samsung.com/lt/support</a>
LATVIA	8000-7267	<a href="http://www.samsung.com/vj/support">www.samsung.com/vj/support</a>
ESTONIA	800-7267	<a href="http://www.samsung.com/ee/support">www.samsung.com/ee/support</a>



**[Správna likvidácia batérií v tomto výrobku]**

### (Platí v krajinách so zavedeným separovaným zberom)

Toto označenie na batérii, príručke alebo balení hovorí, že batérie v tomto výrobku by sa po skončení ich životnosti nemali likvidovať spolu s ostatným domovým odpadom. V prípade takéhoto označenia chemické symboly Hg, Cd alebo Pb znamenajú, že batéria obsahuje ortuť, kadmium alebo olovo v množstve presahujúcom referenčné hodnoty smernice 2006/66/ES.

Pri nevhodnej likvidácii batérií môžu tieto látky poškodiť zdravie alebo životné prostredie.

Za účelom ochrany prírodných zdrojov a podpory opätovného použitia materiálu batérie likvidujte oddelene od iných typov odpadov a recyklujte ich prostredníctvom miestneho systému bezplatného zberu batérií.



**Správna likvidácia tohoto výrobku  
(Elektrotechnický & elektronický odpad)**

### (Platí v krajinách so zavedeným separovaným zberom)

Toto označenie na výrobku, príslušenstve alebo v sprievodnej brožúre hovorí, že po skončení životnosti by produkt ani jeho elektronické príslušenstvo (napr. nabíjačka, náhlavná súprava, USB kábel) nemali byť likvidované s ostatným domovým odpadom. Prípadnému poškodeniu životného prostredia alebo ľudského zdravia môžete predísť tým, že budete tieto výrobky oddeľovať od ostatného odpadu a vrátite ich na recykliáciu.

Používatelia v domácnostiach by pre podrobnejšie informácie, ako ekologicky bezpečne naložiť s týmito výrobkami, mali kontaktovať predajcu, ktorým ich predal, alebo príslušný úrad v mieste ich bydliska.

Príemselní používatelia by mali kontaktovať svojho dodávateľa a preveriť si podmienky kúpnej zmluvy. Tento výrobok a ani jeho elektronické príslušenstvo by nemali byť likvidované spolu s ostatným priemyselným odpadom.



# Uporabniški priročnik

## Predstavljajte si možnosti

Hvala, ker ste kupili Samsungov izdelek.





Za prejem popolnejše storitve registrirajte svoj izdelek na spletni strani





[www.samsung.com/register](http://www.samsung.com/register)

# VARNOSTNI PODATKI

## VARNOSTNA OPOZORILA

ZARADI NEVARNOSTI ELEKTRIČNEGA UDARA NE ODPIRAJTE ZADNJEGA (HRBTNEGA) POKROVA. NAPRAVA NIMA DELOV, KI BI JIH LAHKO POPRAVIL UPORABNIK. SERVIS NAJ OPRAVI USTREZNO USPOSOBLJENA OSEBA.

 <div style="background-color: black; color: white; padding: 5px; text-align: center; font-weight: bold;"> <b>POZOR</b>                  NEVARNOST                  ELEKTRIČNEGA UDARA.                  NE ODPIRAJTE.             </div> 		Ta simbol označuje visoko napetost v notranjosti. Priti v kakršen koli stik s katerim koli delom v notranjosti naprave je nevarno.
		Ta simbol označuje, da je izdelku priložena pomembna dokumentacija o njegovi uporabi in vzdrževanju.

	Izdelek razreda II: Ta simbol označuje, da izdelek ne potrebuje varnostne povezave z električno ozemljitvijo.
	Napetost izmeničnega toka: Ta simbol označuje, da je nazivna napetost s tem simbolom napetost izmeničnega toka.
	Napetost enosmernega toka: Ta simbol označuje, da je nazivna napetost s tem simbolom napetost enosmernega toka.
	Pozor, preberite navodila za uporabo: Ta simbol svetuje uporabniku, da si v uporabniškem priročniku prebere dodatne varnostne informacije.

**OPOZORILO:** Izpostavljanje naprave padavinam ali vlagi poveča nevarnost požara ali električnega udara.

**POZOR :** ZA ZMANJŠANJE NEVARNOSTI ELEKTRIČNEGA UDARA VTIKAČ DO KONCA POTISNITE V VTIČNICO.

- Naprava naj bo vedno vključena v ozemljeno električno vtičnico.
- Če želite napravo izključiti iz električnega omrežja, izvlecite vtičač, katerega napajalni kabel naj bo prosto dostopen, iz vtičnice.

### POZOR

- Naprave ne izpostavljajte kapljanju ali pljuskom tekočine. Na napravo ne postavljajte predmetov, napolnjenih s tekočino, na primer vaz.
- Če želite napravo popolnoma izključiti, morate izvleči vtič iz električne vtičnice. Zato mora biti vtič vedno hitro in preprosto dostopen.

## PREVIDNOSTNI UKREPI

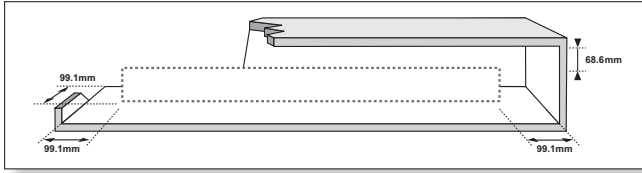

Preverite, ali električna napeljava v vašem domu ustreza podatkom na identifikacijski nalepki na hrbtni strani naprave. Napravo namestite na vodoravno in čvrsto podlago (pohišstvo) z ustreznim prostorom za prezračevanje 7–10 cm. Prezračevalne reže ne smejo biti pokrite. Naprave ne postavljajte na ojačevalnik ali drugo opremo, ki se segreva. Naprava je namenjena za neprekinjeno uporabo. Če želite napravo v popolnoma izklopiti, izvlecite vtič iz omrežne vtičnice. Napravo izklopite iz omrežne vtičnice, če je dlje časa ne boste uporabljali.

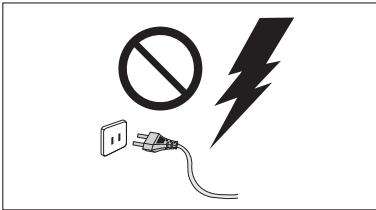

Med neurji vtičaja izkjučite iz električne vtičnice. Zvišana napetost, ki jo povzroči strela, lahko poškoduje napravo.

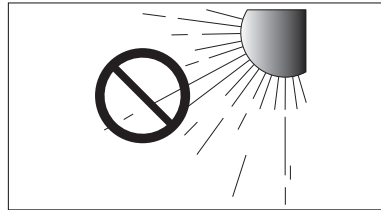

Naprave ne izpostavljajte neposredni sončni svetlobi ali drugim virom toplote. To lahko povzroči pregrevanje in okvaro naprave.

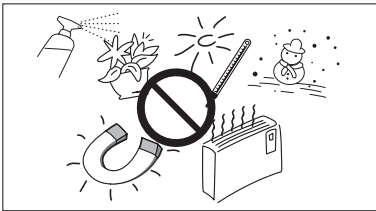

Zaščitite napravo pred vlago (npr. vazami) in prekomerno toploto (npr. kaminom) ali napravami, ki ustvarjajo močno elektromagnetno valovanje. Če pride do okvare naprave, napajalni kabel izkjučite iz vtičnice. Naprava ni primerna za industrijsko rabo. Izdelek uporabljajte le za osebno uporabo. Če napravo ali ploščo hranite v hladnem prostoru, lahko pride do kondenzacije. Če napravo prevažate v zimskem času, pred uporabo počakajte približno 2 uri, da se segreje na sobno temperaturo.

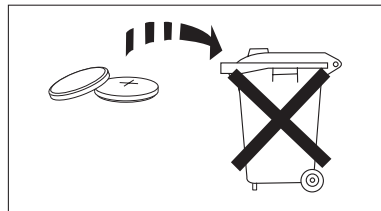

Baterije, ki se uporabljajo skupaj s tem izdelkom, vsebujejo okolju nevarne kemikalije. Baterij ne zavrzite skupaj z ostalimi gospodinjstskimi odpadki. Baterij ne odvrzite v ogenj. Baterij ne vežite kratko in jih ne razstavljajte ali pregrevajte. Če baterija ni pravilno zamenjana, obstaja nevarnost eksplozije. Zamenjajte jo samo z baterijo iste ali enakovredne vrste.



**OPOZORILO: NE POGOLTNITE BATERIJE. NEVARNOST KEMIČNIH OPEKLIN.**

[Daljinski upravljalnik je dobavljen z baterijo.] Ta izdelek vsebuje ploščato baterijo.

Če pogoltnete ploščato baterijo, lahko to že v 2 urah povzroči hude notranje opekline in v najhujših primerih smrt. Nove in izrabljene baterije hranite zunaj dosega otrok. Če predala za baterijo ni mogoče pravilno zapreti, prenehajte uporabljati izdelek in ga shranite, tako da ne bo dosegljiv otrokom. Če sumite, da je otrok zaužil baterijo ali jo potisnil v kateri koli del telesa, takoj poiščite zdravniško pomoč.

# VSEBINA

## 2 ZAČETEK

- 2 Varnostni podatki
- 5 Kaj vključuje

## 6 OPIS

- 6 Sprednja/desna stran plošče
- 7 Spodnja plošča
- 8 Daljinski upravljalnik

## 11 NAMESTITEV

- 11 Namestitev zvočnika Soundbar
- 11 Namestitev stenskega nosilca
- 15 Odstranjevanje zvočnika Soundbar s stene

## 16 PRIKLJUČKI

- 16 Priključitev na televizor
- 16 Povezava s televizorjem z digitalnim optičnim kablom
- 17 TV SoundConnect
- 18 Povezovanje z zunanjimi napravami
- 18 Optični ali analogni kabel za zvok
- 19 USB

## 21 FUNKCIJE

- 21 Vhodni način
- 22 Bluetooth
- 26 Posodobitev programske opreme

## 28 ODPRAVLJANJE TEŽAV

- 28 Odpravljanje težav

## 29 DODATEK

- 29 Tehnične lastnosti



- Slike in ilustracije v tem uporabniškem priročniku so samo informativne in se lahko razlikujejo od dejanskega videza izdelka.
- V naslednjih primerih vam lahko zaračunamo administrativne stroške:
  - (a) če na dom pokličete serviserja in se izkaže, da izdelek ni pokvarjen (kar pomeni, da niste prebrali tega uporabniškega priročnika);
  - (b) če napravo prinesete na servis in se izkaže, da ni pokvarjena (kar pomeni, da niste prebrali tega uporabniškega priročnika).
- O znesku administrativnih stroškov vas bomo obvestili pred začetkom dela na izdelku oz. pred obiskom na domu.

# KAJ VKLJUČUJE

## PREDEK ZAČNETE Z BRANJEM UPORABNIŠKEGA PRIROČNIKA

Pred branjem uporabniškega priročnika se seznanite z naslednjimi izrazi.

### ► Ikone, ki so uporabljene v priročniku

Ikona	Izraz	Razlaga
	<b>Pozor</b>	Označuje primer, ko funkcija ne deluje ali so bile nastavitve preklicane.
	<b>Opomba</b>	Označuje nasvete in navodila, ki vam pomagajo pri uporabi funkcij.

Preverite, ali ste prejeli spodaj navedeno dodatno opremo.



**Daljinski upravljalnik / Litijeva baterija  
(3V: CR2032)**



**Napajalni Kabel**

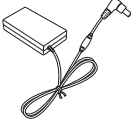

**Napetostni  
pretvornik AC/DC**



**Stensko vodilo**



**Vijak nosilca : 2x**



**Vijak : 2x**



**Stenski nosilec L**



**Stenski nosilec D**



- Pripomočki se lahko na videz nekoliko razlikujejo od zgoraj prikazanih.
- Kabel adapterja za Micro USB v USB je na prodaj ločeno. Za nakup se obrnite na Samsungov servisni center ali podpora za stranke.

# SPREDNJA/DESNA STRAN PLOŠČE

## 1 Gumb + / - (Glasnost)

Upravlja stopnjo glasnosti.

Na zaslonu na čelni plošči se prikaže numerična vrednost glasnosti.

## 2 Gumb → (Vir)

Izbiranje med vhodi D.IN, AUX, BT, TV in USB.

- Ko je enota vklopljena ter pritisnete gumb → in ga držite dlje kot 3 sekunde, bo gumb deloval kot gumb ↯ (Izklop zvoka).  
Za preklic nastavitve gumba ↯ (Izklop zvoka) ponovno pritisnite in zadržite gumb → za več kot 3 sekunde.

## 3 Gumb ⏻ (Za vklop/izklop)

Vklopi in izklopi Soundbar.

### Desna stran zvočnika Soundbar

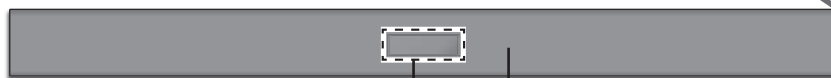
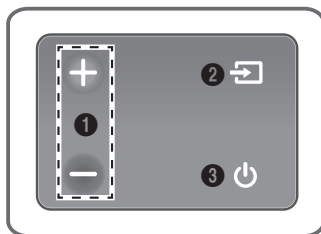

**Prikaz** ■

Prikaže trenutni način.

■ **Tipalo Daljinskega Upravljalnika**



- Ko priklopite napajalni kabel, bo tipka za vklop začela delovati v 4 do 6 sekundah.
- Ko boste vklopili enoto, se bo zvok začel oddajati s 4-5-sekundnim zamikom.
- Če želite poslušati samo zvok z zapisa Soundbar, morate izključiti zvočnike televizorja v meniju za avdio nastavev vašega TV-ja. Za več informacij glejte uporabniški priročnik, ki je bil priložen vašemu televizorju.

# SPODNJA PLOŠČA

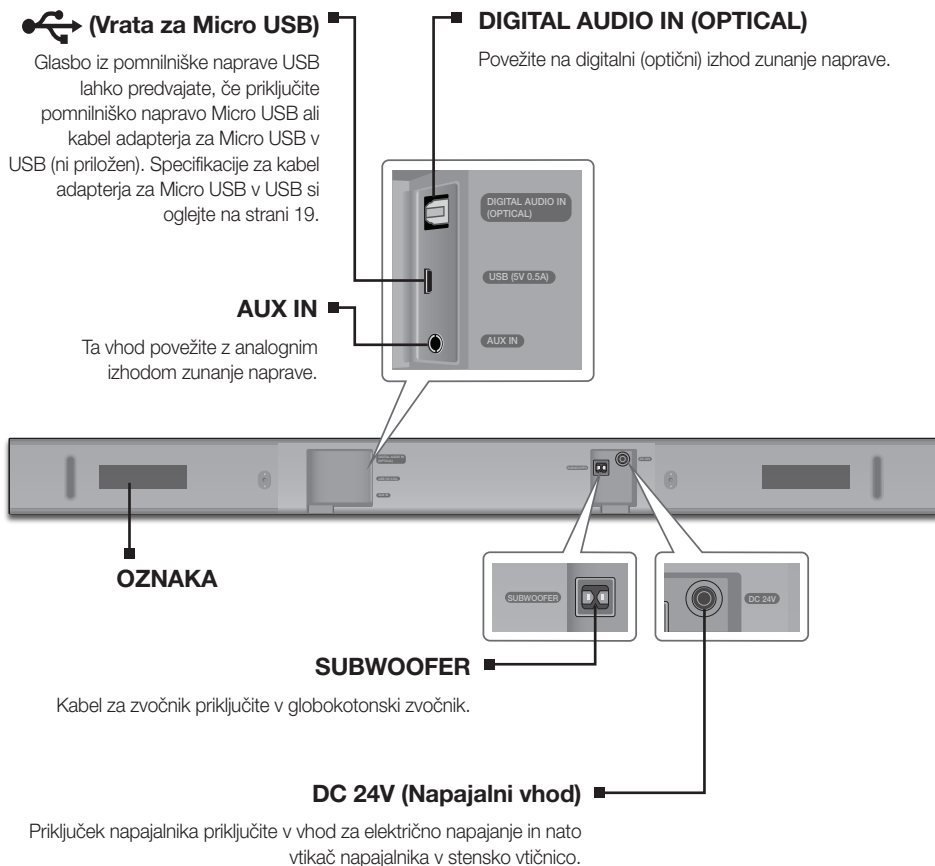

- Ko želite izključiti napajalni kabel napajalnika iz stenske vtičnice, primate za vtičnik. Ne vlecite kabla.
- Te naprave in drugih delov ne priključite v električno vtičnico, dokler niste vseh naprav povezali med seboj.
- Napetostni pretvornik AC/DC postavite ravno na mizo ali tla. Če napetostni pretvornik AC/DC postavite tako, da je z napajalnim kablom obrnjen navzgor, lahko voda ali drugi predmeti vstopijo v pretvornik in povzročijo njegovo nepravilno delovanje.

# DALJINSKI UPRAVLJALNIK

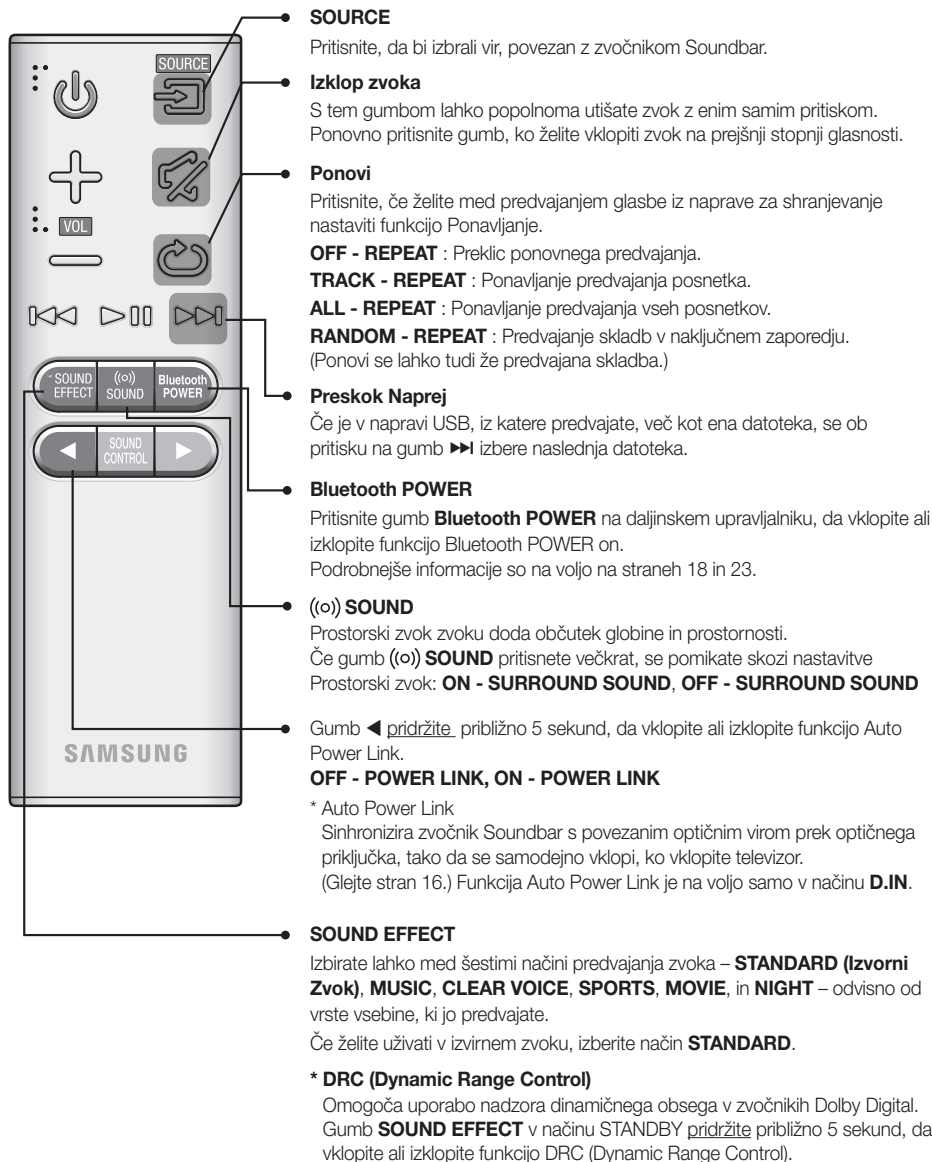



**Za vklop/izklop**  
Vklopi in izklopi Soundbar.

**Glasnost**  
Prilagodite glasnost enote.

**Predvajanje/Premor**  
Z gumbom **▶||** začasno zaustavite predvajanje datoteke.  
Za predvajanje izbrane datoteke pritisnite gumb **▶||**.

**Preskok Nazaj**  
Če je v napravi, iz katere predvajate, več kot ena datoteka, se ob pritisku na gumb **◀◀** izbere prejšnja datoteka.

**SOUND CONTROL**  
Izbirate lahko med **TREBLE**, **BASS**, **SUBWOOFER LEVEL** ali **AUDIO SYNC**.  
Nato z gumboma **◀**, **▶** prilagodite glasnost **TREBLE** ali **BASS** od -6 ~ +6 in glasnost **SUBWOOFER LEVEL** od -12, -6 ~ +6.

Pritisnite in zadržite gumb **SOUND CONTROL** za približno 5 sekund, da prilagodite zvok za vsak frekvenčni pas. Izberete lahko 150 Hz, 300 Hz, 600 Hz, 1,2 KHz, 2,5 KHz, 5 KHz in 10 KHz. Za vsako možnost lahko izberete nastavev med -6 ~ +6.

Če je Soundbar povezan z digitalnim televizorjem in video ni usklajen z zvokom, pritisnite gumb **SOUND CONTROL**, da zvok uskladite z videom. Čas zakasnitve zvoka lahko z gumboma **◀**, **▶** nastavite med 0 ms ~ 300 ms. V načinu USB, TV ali BT funkcija Audio Sync morda ne bo delovala.

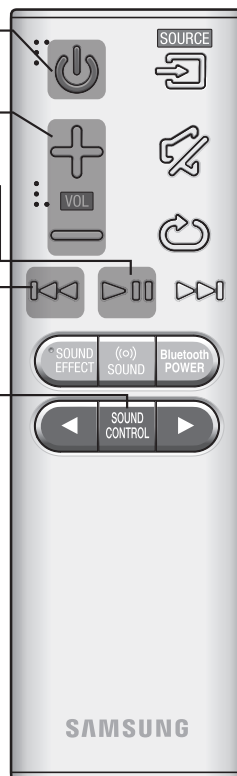

- Upravljajte televizor z njegovim daljinskim upravljalnikom.

## ► Upravljanje zvočnika Soundbar z daljinskim upravljalnikom za televizor

1. Ko je zvočnik Soundbar vklopljen, pritisnite in držite gumb ((O)) **SOUND** več kot pet sekund.
2. Na zaslonu zvočnika Soundbar se pojavi »ON - TV REMOTE«.
3. V meniju televizorja nastavite zvočnik televizorja na zunanji zvočnik.



- V tej funkciji ni na voljo nobenega gumba, razen gumbov **VOL +/-** in  (izklop zvoka).
- Meniji televizorja se med proizvajalci in modeli razlikujejo. Za več informacij si preberite navodila za uporabo televizorja.
- Ta funkcija ni na voljo, če je zvočnik Soundbar v načinu TV SoundConnect.
- Proizvajalci, ki podpirajo to funkcijo:
  - VIZIO, LG, Sony, Sharp, PHILIPS, PANASONIC, TOSHIBA, GRUNDIG, Hisense, RCA
  - Ta funkcija morda ni združljiva z daljinskim upravljalnikom vašega televizorja, odvisno od proizvajalca daljinskega upravljalnika.
- Za izklop te funkcije pridržite gumb ((O)) **SOUND** pet sekund. Na zaslonu zvočnika Soundbar se pojavi »OFF - TV REMOTE«.

## VSTAVLJANJE BATERIJ V DALJINSKI UPRAVLJALNIK

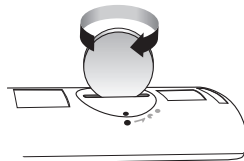
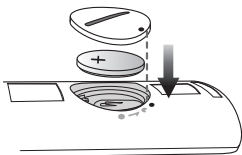
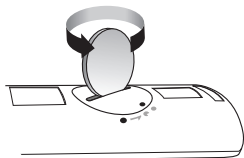

1. S primernim kovancem zasukajte pokrov baterije daljinskega upravljalnika v levo, da pokrov odstranite, kot je prikazano na zgornji sliki.
2. Vstavite 3-voltno litijevo baterijo. Pri vstavljanju baterije naj bo pozitivni (+) pol zgoraj. Namestite pokrov baterije in poravnajte oznaki '•', kot je prikazano na zgornji sliki.
3. Z ustreznim kovancem zasukajte pokrov baterije daljinskega upravljalnika v desno, kolikor daleč gre, da ga pritrdite.

# NAMESTITEV ZVOČNIKA SOUNDBAR

## NAMESTITEV STENKEGA NOSILCA

### ► Previdnostni ukrepi

- Namestite ga lahko samo na navpično steno.
- Ne namestite ga v prostoru z visoko temperaturo ali vlažnostjo oziroma na zid, ki nima ustrezne nosilnosti za težo naprave.
- Preverite trdnost zidu. Če zid ni dovolj trden, da bi podpiral enoto, ga ojačajte ali enoto namestite na drugi zid, ki lahko podpira težo enote.
- Kupite in uporabite pritrtilne ali sidrne vijake, primerne za vašo vrsto zidu (mavčna plošča, železna plošča, les itn.). Če je mogoče, v zidne vložke pritrдите podporne vijake.
- Kupite vijake za zidno montažo, primerne za vrsto in debelino zidu, na katerega boste pritrčili Soundbar.
  - Premer : M5
  - Dolžina: priporočena 35 mm ali daljša.
- Kable zunanjih naprav priključite v napravo, preden jo namestite na steno.
- Pred namestitvijo izključite in izklopite napravo. V nasprotnem primeru lahko pride do električnega udara.

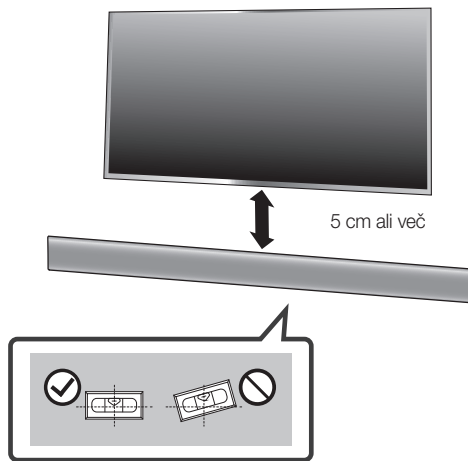

### 1. Stensko vodilo postavite ob površino stene.

- **Stensko vodilo** mora biti poravnano.
- Če je televizor pritrjen na zid, zvočnik Soundbar namestite vsaj 5 cm pod televizorjem.

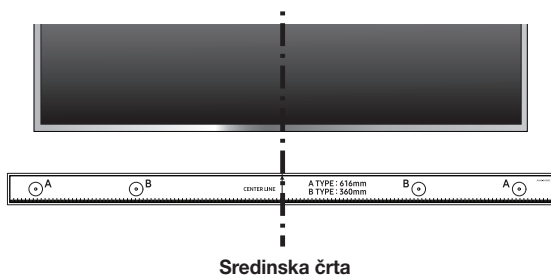

2. **Sredinska črta** papirnate predloge poravnajte s sredino televizorja (če zvočnik Soundbar nameščate pod televizor) in s trakom namestite **Stensko vodilo** na steno.



- Če zvočnika ne nameščate pod televizor, **Sredinska črta** postavite na sredino območja namestitve.

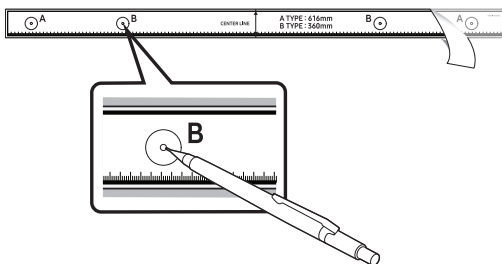

3. Skozi sredino slik **B-TYPE** na vsaki strani vodila potisnite konico pisala ali svinčnika, da označite luknji za podporna vijaka, nato **Stensko vodilo** odstranite.
4. Z vrtnalo krono ustrezne velikosti pri vsaki oznaki v steni izvrtajte luknjo.



- Če oznaki ne ustrezata položajem vijakov, se prepričajte, da preden vstavite podporna vijake, v luknji vstavite ustrezni vijačni ali stenski sidri. Če uporabljate vijačni ali stenski sidri, se prepričajte, da sta luknji, ki jih boste izvrtali, dovolj veliki za sidri, ki ju boste uporabili.

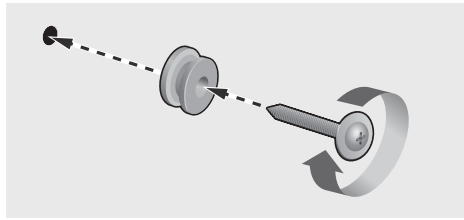

5. Vijak (ni priložen) potisnite skozi **Vijak nosilca** in nato oba vijaka čvrsto privijte v luknjo podpornega vijaka.

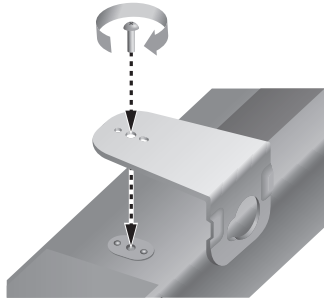

6. Uporabite dva **Vijak** (M4 x L12), da privijete oba **Stenskega nosilca L in D** na spodnji del zvočnika Soundbar. Za ustrezno prileganje se prepričajte, da poravnate izbokline na zvočniku Soundbar z luknjami na nosilcih.

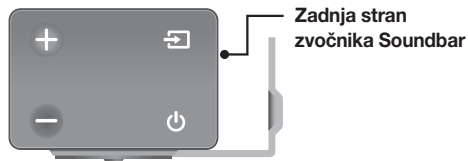

Zadnja stran  
zvočnika Soundbar

Desni zadnji del zvočnika Soundbar

- Pri nameščanju preverite, ali je obešalni del **Stenskega nosilca** obrnjen nazaj.



Stensko držalo D

Stensko držalo L

- Levo in desno držalo sta različnih oblik. Prepričajte se, da ste ju pravilno obrnili.

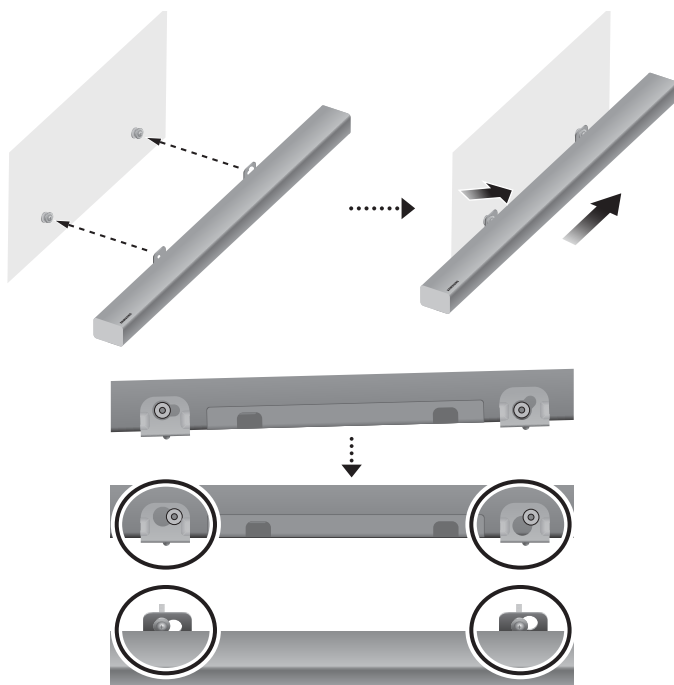

7. Zvočnik Soundbar namestite s priloženim **Stenskega nosilca**, tako da stenski nosilec obesite na **Vijak nosilca** na steni.



- Zvočnik Soundbar rahlo nagnite, da vstavite obe glavi **Vijak nosilca** v luknji **Stenskega nosilca**. Zvočnik Soundbar potisnite v smeri puščice, da zagotovite, da sta obe strani čvrsto pritrjeni.

## ODSTRANJEVANJE ZVOČNIKA SOUNDBAR S STENE

1. Da bi zvočnik Soundbar odstranili s stenskega nosilca, ga potisnite v smeri puščice in povlecite stran od stene, kot je prikazano na sliki.

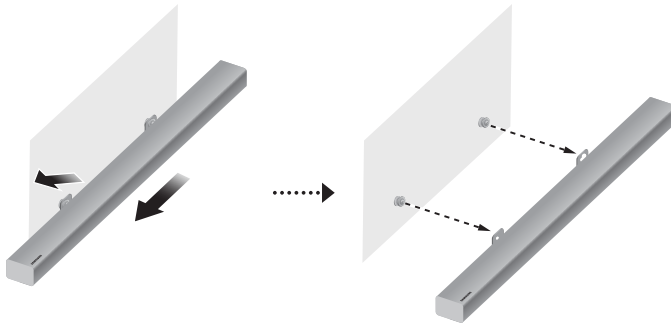

- Na nameščeno enoto ne obešajte drugih predmetov in pazite, da enote ne udarite ali da vam ne pade na tla.
- Trdno pritrdite enoto na steno, da ne more odpasti. Če odpade, lahko na izdelku nastanejo poškodbe ali škoda.
- Ko je enota pritrjena na steno, poskrbite, da otroci ne bodo dosegli kablov, saj lahko enoto prevrnejo na tla.
- Za najboljše delovanje izdelka, ki je montiran na steno, naj bo sistem zvočnikov vsaj 5 cm pod televizorjem TV, če je ta montiran na steno.
- Če enote ne boste namestili na steno, jo varno postavite na ravno površino tako, da ne more pasti.



- Ne priklaplajte napajalnega kabla tega izdelka ali televizorja v električno vtičnico, dokler niso priključene vse komponente.
- Pred premikanjem ali nameščanjem izdelka izklopite napajanje in napajalni kabel izključite iz električne vtičnice.

## PRIKLJUČITEV NA TELEVIZOR



- Pomembno: Preden začnete, v upravljalnik vstavite baterijo. Za navodila preberite stran 10.

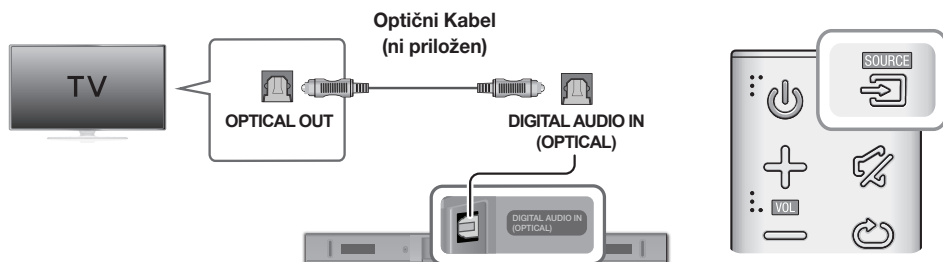

## POVEZAVA S TELEVIZORJEM Z DIGITALNIM OPTIČNIM KABLOM



1. Vtič **DIGITAL AUDIO IN (OPTICAL)** na zvočniku Soundbar povežite z vtičem OPTICAL OUT na televizorju z digitalnim optičnim kablom (ni priložen).
2. Na desni strani zvočnika Soundbar pritisnite gumb  ali **SOURCE** na daljinskem upravljalniku, da izberete način **D.IN.**

### ► Auto Power Link

Če glavno enoto povežete s televizorjem z digitalnim optičnim kablom (ni priložen), **VKLJUČITE** funkcijo za samodejni vklop, da se bo zvočnik Soundbar samodejno vklopil ob vklopu televizorja.

1. Zvočnik Soundbar in televizor povežite z digitalnim optičnim kablom (ni priložen).
2. Na desni strani zvočnika Soundbar pritisnite gumb  ali **SOURCE** na daljinskem upravljalniku, da izberete način **D.IN.**
3. Gumba  na daljinskem upravljalniku pridržite 5 sekund, da vklopite ali izklopite funkcijo Auto Power Link.



- Funkcija Auto Power Link je privzeto nastavljena na ON.
- Funkcija Auto Power Link morda ne bo delovala, odvisno od povezane naprave.



## TV SOUNDCONNECT

Zvok iz televizorja lahko poslušate prek zvočnika Soundbar, povezanega s Samsungovim televizorjem, ki podpira funkcijo TV SoundConnect.



1. Vključite televizor in zvočnik Soundbar.
2. Na desni strani zvočnika Soundbar pritisnite gumb  ali **SOURCE** na daljinskem upravljalniku, da izberete način **TV**.
3. Na televizorju se bo prikazalo sporočilo z vprašanjem, ali želite omogočiti funkcijo TV SoundConnect.
4. Izberite **<Da>**, da zaključite povezovanje televizorja in zvočnika Soundbar prek daljinskega upravljalnika.



- Če je postopek povezovanja TV SoundConnect neuspešen, pojdite v meni Zvok televizorja, izberite **Dodaj novo napravo** in **Dodaj novo napravo** nastavite na **VKLOP**. Nato poskusite znova.
- Če način zvočnika Soundbar preklopite iz TV na drugi način, se funkcija TV SoundConnect samodejno prekine.
- Če želite povezati zvočnik Soundbar z drugim televizorjem, morate najprej prekiniti obstoječo povezavo.
- Za prekinitev obstoječe povezave pridržite gumb **▶||** na daljinskem upravljalniku 5 sekund ali prestavite v drug način. Za povezovanje z drugim televizorjem sledite navodilom v korakih od 1 do 4 zgoraj.



- Funkcijo TV SoundConnect (SoundShare) podpirajo nekateri Samsungovi televizorji, izdani po letu 2012. Najprej preverite, ali televizor podpira funkcijo TV SoundConnect (SoundShare). (Podrobnosti najdete v priročniku televizorja.)
- Če je vaš Samsungov televizor izdan pred letom 2014, preverite nastavitveni meni SoundShare.
- Če je razdalja med televizorjem in zvočnikom Soundbar večja od 10 m, povezava morda ne bo stabilna ali pa se bo zvok prekinjal. Če se to zgodi, premaknite televizor ali zvočnik Soundbar tako, da bosta znotraj območja delovanja, in nato znova vzpostavite povezavo TV SoundConnect.
- Delovni razpon funkcije TV SoundConnect:
  - Priporočeni razpon združevanja: Največ 2 m
  - Priporočeno območje delovanja: Največ 10 m
- Z gumbi Predvajanje/pavza, Naprej in Nazaj na zvočniku Soundbar ali njegovim daljinskim upravljalnikom ni mogoče upravljati televizorja.

## ► Uporaba funkcije Bluetooth POWER On

Funkcija Bluetooth POWER On je na voljo, če je zvočnik Soundbar uspešno povezan s televizorjem, ki podpira povezavo Bluetooth, in je slednja nastavljena s funkcijo TV SoundConnect. Če je možnost Bluetooth POWER On vklopljena, se zvočnik Soundbar vklopi oziroma izklopi vsakič, ko vklopite/izklopite televizor.

1. Povezavo med zvočnikom Soundbar in televizorjem vzpostavite s funkcijo TV SoundConnect.
2. Pritisnite gumba **Bluetooth POWER** na zvočniku Soundbar in daljinskem upravljalniku. Na zaslonu zvočnika Soundbar se prikaže **ON - BLUETOOTH POWER**.
  - **ON - BLUETOOTH POWER** : Soundbar se samodejno vklopi in izklopi ob vklopu oziroma izklopu televizorja.
  - **OFF - BLUETOOTH POWER** : Soundbar se izklopi samo, če izklopite televizor.



- To funkcijo podpirajo samo nekateri modeli televizorjev Samsung, ki so se začeli prodajati leta 2013.

# POVEZOVANJE Z ZUNANJIMI NAPRAVAMI

## OPTIČNI ALI ANALOGNI KABEL ZA ZVOK

Ta enota je opremljena z enim digitalnim optičnim vtičem in enim analognim (AUX) vtičem za zvok, kar pomeni, da jo lahko z zunanji napravami povežete na dva načina.

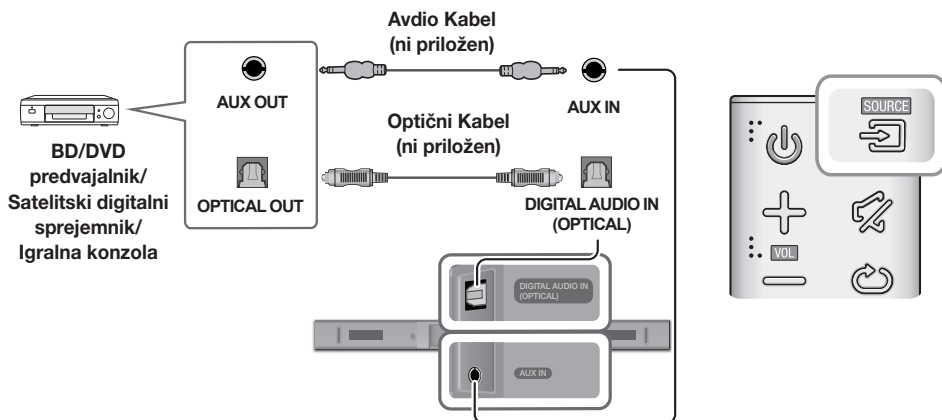

### ► Kabel AUX

1. **AUX IN** (Audio) na glavni enoti s kablom za zvok povežite z vtičem AUDIO OUT na izvorni napravi.
2. Na desni strani zvočnika Soundbar pritisnite gumb  ali **SOURCE** na daljinskem upravljalniku, da izberete način **AUX**.

### ► Optični Kabel

1. Vtič **DIGITAL AUDIO IN (OPTICAL)** na zvočniku Soundbar povežite z vtičem OPTICAL OUT na televizorju z digitalnim optičnim kablom (ni priložen).
2. Na desni strani zvočnika Soundbar pritisnite gumb  ali **SOURCE** na daljinskem upravljalniku, da izberete način **D.IN**.

## USB

Prek zvočnika Soundbar lahko predvajate glasbene datoteke iz naprav za shranjevanje.

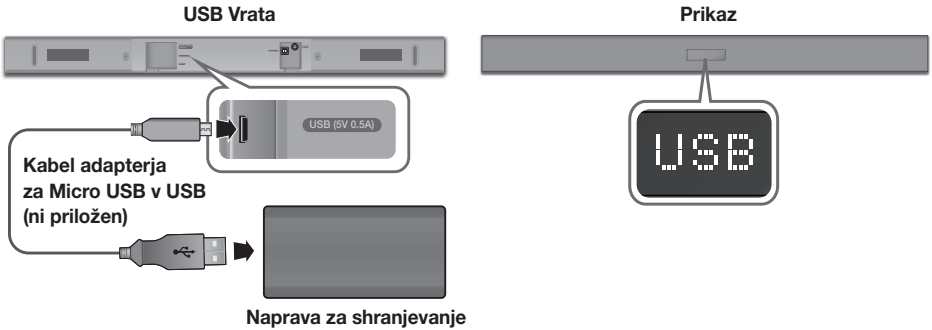

1. Kabel adapterja za Micro USB v USB povežite z moškim priključkom USB 2.0 Micro USB (vrsta B) na enem koncu, standardni ženski vtič 2.0 USB (vrsta A) na drugem koncu pa z vtičem Micro USB na zvočniku Soundbar.



- Kabel adapterja za Micro USB v USB je na prodaj ločeno. Za nakup se obrnite na Samsungov servisni center ali podporo za stranke.

2. Napravo za shranjevanje povežite z ženskim koncem kabla.
3. Na desni strani zvočnika Soundbar pritisnite gumb  ali **SOURCE** na daljinskem upravljalniku, da izberete način **USB**.
4. Na zaslonu se prikaže **USB**.
  - Povezava zvočnika Soundbar z napravo za shranjevanje je končana.
  - Zvočnik Soundbar se samodejno izklopi (Samodejni izklop), če več kot 5 minut ni povezana nobena naprava za shranjevanje.

### ► Preden priključite napravo za shranjevanje

Upošteвайте naslednje:

- Če ime datoteke v napravi za shranjevanje presega 10 znakov, ne bo prikazano na zaslonu zvočnika Soundbar.
- Ta izdelek morda ni združljiv z določenimi vrstami pomnilniških medijev USB.
- Podprta sta datotečna sistema FAT16 in FAT32.
  - Datotečni sistem NTFS ni podprt.
- Naprave za shranjevanje povežite z vrati USB izdelka z vmesniškim kablom, ki priključek USB 2.0 Micro USB pretvori v standardni ženski vtič 2.0 USB. Sicer lahko naletite na težave v združljivosti USB.
- Z napravo ne uporabljajte večrežnega čitalnika kartic za priključitev več pomnilniških naprav. To lahko privede do nepravilnega delovanja.
- Protokoli PTP za digitalne fotoaparate niso podprti.
- Med prenosom datotek naprave za shranjevanje ne odstranjujte.
- Glasbenih datotek (MP3, WMA) s komercialnih spletnih mest, ki so zaščitene z upravljanjem digitalnih pravic (DRM), ni mogoče predvajati.
- Zunanji trdi diski niso podprti.
- Mobilni telefoni niso podprti.

## PRIKLJUČKI

- Seznam združljivosti:

Končnica	Kodek	Hitrost vzorčenja	Bitna hitrost
*.mp3	MPEG 1 Layer2	16 KHz ~ 48 KHz	80 ~ 320 kb/s
	MPEG 1 Layer3	16 KHz ~ 48 KHz	80 ~ 320 kb/s
	MPEG 2 Layer3	16 KHz ~ 48 KHz	80 ~ 320 kb/s
	MPEG 2,5 Layer3	16 KHz ~ 48 KHz	80 ~ 320 kb/s
*.wma	Wave_Format_MSAudio1	16 KHz ~ 48 KHz	56 ~ 128 kb/s
	Wave_Format_MSAudio2	16 KHz ~ 48 KHz	56 ~ 128 kb/s
*.aac	AAC	16 KHz ~ 96 KHz	48 ~ 320 kb/s
	AAC-LC	16 KHz ~ 96 KHz	128 ~ 192 kb/s 5,1-kanalni 320 kb/s
	HE-AAC	24 KHz ~ 96 KHz	48 ~ 64 kb/s 5,1-kanalni 160 kb/s
*.wav	-	16 KHz ~ 48 KHz	do 3000 kb/s
*.ogg	OGG 1.1.0	16 KHz ~ 48 KHz	50 ~ 500 kb/s
*.flac	FLAC 1.1.0, FLAC 1.2.1	16 KHz ~ 96 KHz	do 3000 kb/s



- Če imate v napravi za shranjevanje shranjenih preveč map in datotek, lahko traja nekaj časa, da zvočnik Soundbar dostopi do datotek in jih predvaja.

# VHODNI NAČIN

Na desni strani glavne enote pritisnite gumb  ali **SOURCE** na daljinskem upravljalniku, da izberete želeni način.



Desni zadnji del zvočnika  
Soundbar

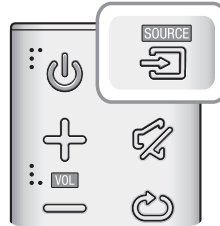

Vhodni način	Prikaz
Optični digitalni vhod	<b>D.IN</b>
Vhod AUX	<b>AUX</b>
Način BLUETOOTH	<b>BT</b>
TV SoundConnect	<b>TV</b>
Način USB	<b>USB</b>

## FUNKCIJA AUTO POWER DOWN

Naprava se samodejno izklopi v naslednjih okoliščinah:

- Način D.IN/BT/TV/USB
  - Če 5 minut ni zvočnega signala.
- Način AUX
  - Če kabel AUX ni priključen 5 minut.
  - Če 8 ur ne pritisnete nobene TIPKE, ko je priključen kabel AUX. (Funkcijo Auto Power Down lahko izklopite samo v tem primeru.)

Če želite funkcijo Auto Power Down izklopiti, ko ste v načinu **AUX**, pritisnite in za 5 sekund pridržite gumb **▶II**. Na zaslonu se prikaže **ON - AUTO POWER DOWN / OFF - AUTO POWER DOWN**.

# BLUETOOTH

Napravo Bluetooth lahko povežete z zvočnikom Soundbar ter uživate v glasbi s stereo zvokom in brez žic!

## POVEZOVANJE NAPRAVE SOUNDBAR Z NAPRAVO BLUETOOTH

Preverite, ali naprava Bluetooth podpira funkcijo stereo slušalk, združljivih s povezavo Bluetooth.

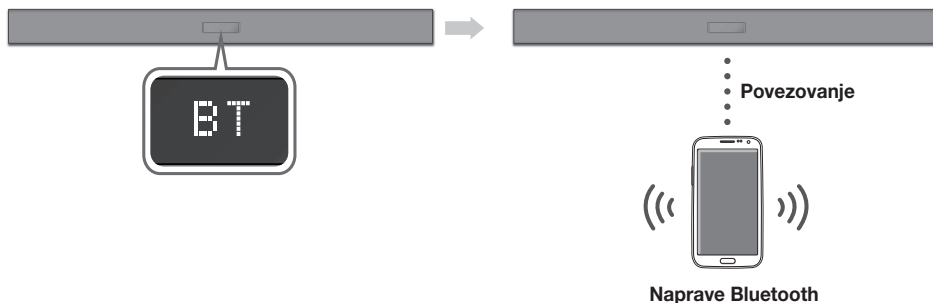

- Na desni strani zvočnika Soundbar pritisnite gumb  ali **SOURCE** na daljinskem upravljalniku, da izberete način **BT**.
  - Na sprednjem zaslonu zvočnika Soundbar se prikaže **BT READY**.
- Izberite meni Bluetooth na napravi Bluetooth, ki jo želite povezati. (Glejte uporabniški priročnik naprave Bluetooth.)
- S seznama izberite "**[AV] Samsung Soundbar Kxxx K-Series**".
  - Ko zvočnik Soundbar povežete z napravo Bluetooth, se bo na sprednjem zaslonu prikazalo **[Ime naprave Bluetooth] → BT**.
  - Ime naprave je lahko prikazano samo v angleščini. Če ime ni v angleščini, bo prikazan podčrtaj " \_ ".
  - Če seznanitev med napravo Bluetooth in sistemom Soundbar ni bila uspešna, izbršite napravo "**[AV] Samsung Soundbar Kxxx K-Series**", ki jo je zaznala naprava Bluetooth, in znova poskusite najti napravo Soundbar.
- Predvajajte glasbo na povezani napravi.
  - Prek sistema Soundbar lahko poslušate glasbo, ki se predvaja na povezani napravi Bluetooth.
  - V načinu **BT** funkcije Predvajanje/Premor/Naprej/Nazaj niso na voljo. Te funkcije so na voljo samo na napravah Bluetooth, ki podpirajo AVRCP.



- Če boste pri povezovanju naprave Bluetooth pozvani, da vnesete PIN-kodo, vnesite <0000>.
- Povezavo lahko hkrati vzpostavite s samo eno napravo Bluetooth.
- Povezava Bluetooth se bo prekinila, ko boste izklopili zvočnik Soundbar.
- Zvočnik Soundbar v naslednjih okoliščinah morda ne bo pravilno poiskal naprav Bluetooth ali se povezal z njimi:
  - Če je v bližini naprave Soundbar močno električno polje;
  - Če se več naprav Bluetooth hkrati seznanja z napravo Soundbar.
  - Če je naprava Bluetooth izklopljena, ni nameščena ali je pokvarjena.
- Upoštevajte, da naprave, kot so mikrovalovne pečice, brezžični pretvorniki LAN, fluorescentne luči in plinski štedilniki uporabljajo enak frekvenčni obseg kot naprava Bluetooth, zaradi česar lahko pride do električnih motenj.
- Zvočnik Soundbar podpira podatke SBC (44,1 kHz, 48 kHz).
- Povezavo lahko vzpostavite samo z napravo Bluetooth, ki podpira funkcijo A2DP (AV).
- Zvočnika Soundbar ne morete povezati z napravo Bluetooth, ki podpira samo funkcijo HF (prostorčno).
- Ko povežete zvočnik Soundbar z napravo Bluetooth, boste z izbiro "**[AV] Samsung Soundbar Kxxx K-Series**" med prikazanimi napravami te naprave samodejno preklpili zvočnik Soundbar v način **BT**.
  - Funkcija je na voljo samo, če je zvočnik Soundbar naveden na seznamu združenih naprav naprave Bluetooth. (Naprava Bluetooth in zvočnik Soundbar morata biti pred tem najmanj enkrat povezana.)
- Zvočnik Soundbar se bo prikazal na seznamu najdenih naprav naprave Bluetooth samo, če bo na nadzorni plošči zvočnika Soundbar prikazano **BT READY**.
- V načinu TV SoundConnect zvočnika Soundbar ni mogoče združiti z drugo napravo Bluetooth.

## BLUETOOTH POWER ON (BLUETOOTH POWER)

Če se naprava Bluetooth, ki je bila predhodno povezana, poskuša povezati z zvočnikom Soundbar, ko je funkcija Bluetooth POWER On vklopljena in je zvočnik Soundbar izklopljen, se zvočnik samodejno vklopi.

1. Pritisnite gumb **Bluetooth POWER** na daljinskem upravljalniku, ko je zvočnik Soundbar vklopljen.
2. Na zaslonu zvočnika Soundbar se pojavi **ON - BLUETOOTH POWER**.

## PREKINITEV POVEZAVE MED NAPRAVO BLUETOOTH IN NAPRAVO SOUNDBAR

Povezavo med napravo Bluetooth in napravo Soundbar lahko prekinete. Navodila najdete v uporabniškem priročniku naprave Bluetooth.

- Povezava naprave Soundbar bo prekinjena.
- Ko se povezava med napravo Soundbar in napravo Bluetooth prekine, se na sprednjem zaslonu naprave Soundbar prikaže **BT DISCONNECTED**.

## PREKINITEV POVEZAVE MED NAPRAVO SOUNDBAR IN NAPRAVO BLUETOOTH

Pritisnite gumb **SOURCE** na daljinskem upravljalniku ali  na desni strani izdelka, da preklopite iz načina **BT** v drug način oziroma izklopite zvočnik Soundbar.

- Povezana naprava Bluetooth nekaj časa čaka na odziv naprave Soundbar, nato pa prekine povezavo. (Čas za prekinitev povezave je odvisen od naprave Bluetooth.)



- V načinu povezave Bluetooth bo povezava Bluetooth prekinjena, če bo razdalja med enoto Soundbar in napravo Bluetooth večja od 10 m.
- Naprava Soundbar se po 5 minutah mirovanja samodejno izklopi.

### ► Več o povezavi Bluetooth

Bluetooth je nova tehnologija, ki napravam, združljivim s funkcijo Bluetooth, omogoča, da se medsebojno povezujejo s brezžično povezavo kratkega dosega.

- Naprava Bluetooth lahko zaradi načina uporabe povzroči šum ali napake v delovanju, če:
  - Je del ohišja v stiku s sprejemnim/oddajnim sistemom naprave Bluetooth ali Soundbar.
  - Je signal oviran zaradi namestitve ob steni, v vogalu ali ob pisarniški pregradi;
  - Je naprava izpostavljena električnim motnjam zaradi naprav, ki delujejo v enakem frekvenčnem pasu, na primer medicinskih naprav, mikrovalovnih pečic in brezžičnih omrežij.
- Napravo Soundbar seznanite z napravo Bluetooth tako, da ju približate drugo drugi.
- Večja kot je razdalja med napravo Soundbar in napravo Bluetooth, slabša je kakovost povezave. Če je razdalja večja kot obseg delovanja funkcije Bluetooth, bo povezava prekinjena.
- Na območjih s slabim sprejemom povezava Bluetooth morda ne bo pravilno delovala.
- Povezava Bluetooth deluje samo, če je naprava dovolj blizu sistema. Če je razdalja prevelika, se bo povezava samodejno prekinila. Celo v tem obsegu se lahko kakovost zvoka zmanjša zaradi ovir, kot so stene ali vrata.
- Ta brezžična naprava lahko med delovanjem povzroči električne motnje.



## UPORABA SAMSUNGOVE APLIKACIJE AUDIO REMOTE

### ► Namestitev Samsungove aplikacije Audio Remote

Za upravljanje zvočnika Soundbar s pametno napravo in Samsungovo aplikacijo Audio Remote iz trgovine Google Play prenesite Samsungovo aplikacijo Audio Remote.

Raziskava trga : Samsung Audio Remote



### ► Lansiranje Samsungove aplikacije Audio Remote

Za lansiranje in uporabo Samsungove aplikacije Audio Remote se dotaknite ikone Audio Remote na pametni napravi in sledite navodilom na zaslonu.



- Samsungova aplikacija Audio Remote je združljiva samo z Androidovimi mobilnimi telefoni in napravami z operacijskim sistemom Android 3.0 ali novejšimi.

# POSODOBITEV PROGRAMSKE OPREME

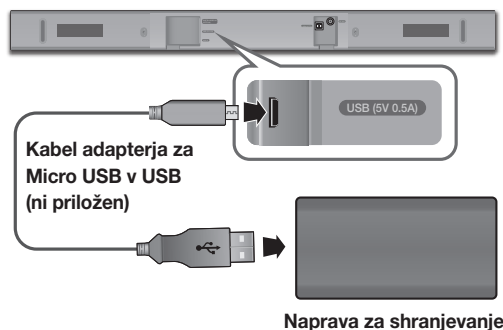

Družba Samsung lahko v prihodnosti pripravi posodobitve za vdelano programsko opremo brezžičnega zvočnika Soundbar.

Če je na voljo posodobitev, lahko strojno opremo posodobite tako, da napravo za shranjevanje s posodobitvijo strojne opreme, ki je shranjena v njej, priključite v vrata USB na zvočniku Soundbar.

Če imate več posodobitvenih datotek, jih morate v napravo za shranjevanje naložiti posamično in za posodobitev strojne opreme uporabiti vsako posebej.

Za več informacij o prenosu datotek za posodobitev obiščite spletno stran [Samsung.com](http://Samsung.com) ali se obrnite na Samsungov klicni center.

## POSTOPEK POSODOBITVE

1. Kabel adapterja za Micro USB v USB povežite z moškim priključkom USB 2.0 Micro USB (vrsta B) na enem koncu, standardni ženski vtič 2.0 USB (vrsta A) na drugem koncu pa z vtičem Micro USB na zvočniku Soundbar.



- Kabel adapterja za Micro USB v USB je na prodaj ločeno. Za nakup se obrnite na Samsungov servisni center ali podpora za stranke.

2. Upošteвайте spodnje korake za prenos programske opreme za izdelek: Pojdite na spletno mesto podjetja Samsung ([samsung.com/sec](http://samsung.com/sec)) → poiščite ime modela - izberite možnost podpore za stranke (ime možnosti se lahko spremeni)
3. Preneseno programsko opremo shranite na ključek USB in izberite možnost »Razširi tukaj«, da razširite mapo.
4. Zvočnik Soundbar izklopite in priključite napravo za shranjevanje s posodobitvijo programske opreme v ženska vrata vmesniškega kabla Micro USB.
5. Vključite zvočnik Soundbar. V 3 minutah se bo prikazal napis **UPDATE** in posodobitev se bo začela.
6. Ko se ta konča, se bo zvočnik Soundbar izklopi. V tem stanju pritisnite gumb ►|| na daljinskem upravljalniku in ga držite 5 sekund.



- Izdelek ima funkcijo DUAL BOOT. Če se vdelana programska oprema ne posodobi, posodabljanje lahko ponovite.

## ČE SE NAPIS UPDATE NE PRIKAŽE

1. Izklopite zvočnik Soundbar in pomnilniško napravo USB s posodobitvenimi datotekami priključite v vrata USB zvočnika Soundbar.
2. Odklopite napajalni kabel in ga znova priklopite, nato vklopite zvočnik.



- Napravo za shranjevanje, ki vsebuje posodobitev strojne opreme, vstavite v vrata USB na glavni enoti.
- Posodabljanje vdelane programske opreme zvočnika Soundbar morda ne bo pravilno delovalo, če so v pomnilniku shranjene zvočne datoteke, ki jih izdelek podpira.
- Med posodabljanjem ne izklopite napajanja oziroma naprave za shranjevanje ne odstranjujte. Glavna enota se bo po koncu posodobitve vdelane programske opreme samodejno izklopila.
- Ko je posodobitev končana, se v zvočniku Soundbar začne nastavitev uporabnika. Priporočamo, da si nastavitve zapišete, da jih boste po posodobitvi lažje obnovili.  
Če posodobitev programske opreme ni uspešna, preverite, ali je naprava za shranjevanje okvarjena.
- Uporabniki operacijskega sistema Mac OS morajo pri formatiranju ključka USB uporabiti možnost MS-DOS (FAT).
- Naprave za shranjevanje morda ne bodo podprte, odvisno od proizvajalca.

# ODPRAVLJANJE TEŽAV

Preden se obrnete na servis, preverite naslednje.

## Naprava se ne vključi.

- |  |   |
|--|---|
| • Ali je napajalni kabel vključen v električno vtičnico? | → Priključite napajalni kabel v vtičnico. |
|--|---|

## Funkcija ne deluje, če pritisnem gumb.

- |                                      |   |
|--------------------------------------|---|
| • Ali je v zraku statična elektrika? | → Izklopite napajalni kabel in ga ponovno vklopite. |
|--------------------------------------|---|

## Ni zvoka.

- |   |  |
|---|--|
| • Ali je funkcija za izklop zvoka vklopljena? | → Pritisnite gumb  (Izklop zvoka), da preključete funkcijo. |
| • Ali je glasnost nastavljena na minimum?     | → Povečajte glasnost z gumbom.   |

## Daljinski upravljalnik ne deluje.

- |  |                            |
|--|----------------------------|
| • Ali so baterije prazne?  | → Namestite nove baterije. |
| • Ali je razdalja med daljinskim upravljalnikom in glavno enoto prevelika? | → Približajte se enoti.    |

## Funkcija TV SoundConnect (TV-seznanjanje) ni uspela.

- |   |  |
|---|--|
| • Ali vaš televizor podpira funkcijo TV SoundConnect?                       | → TV SoundConnect podpirajo nekateri televizorji Samsung, ki so se začeli prodajati po letu 2012. Preverite, ali vaš televizor podpira funkcijo TV SoundConnect.   |
| • Ali je različica vdelane programske opreme vašega televizorja najnovejša? | → Posodobite televizor z najnovejšo vdelano programsko opremo.   |
| • Ali pri povezavi pride do napake?   | → Obrnite se na Samsungov klicni center.<br>→ Ponastavite povezavo TV SoundConnect in znova povežite. Za ponastavitev povezave TV SoundConnect pridržite gumb  za 5 sekund. |

# TEHNIČNE LASTNOSTI

SPLOŠNO	USB		5V / 0,5A
	Teža	Glavna enota	1,5 kg
		Nizkotonski zvočnik (PS-WM10)	2,8 kg
	Mere (Š x V x G)	Glavna enota	907,5 x 53,5 x 70,5 mm
		Nizkotonski zvočnik (PS-WM10)	155,0 x 300,0 x 285,0 mm
	Območje obratovalne temperature		
Območje obratovalne vlažnosti			10 % do 75 %
OJAČEVALNIK	Nazivna izhodna moč	Glavna enota	35W x 2, 6 ohm
		Nizkotonski zvočnik (PS-WM10)	60W, 3 ohm
Podprte oblike zapisa za predvajanje (Zvok DTS 2.0 se predvaja v obliki DTS.)			LPCM 2ch, Dolby Audio™ (podpira Dolby® Digital), DTS
IZHODNA MOČ BREŽIČNE NAPRAVE		Največja oddajna moč vmesnika BT	100 mW pri 2,4 GHz–2,4835 GHz

\* Oblika in specifikacije se lahko spremenijo brez predhodnega opozorila.

\* Nominalni tehnični podatki

- Podjetje Samsung Electronics Co., Ltd. si pridržuje pravico do spremembe tehničnih podatkov brez vnaprejšnjega bvestila.
- Podatki teže in dimenzije so približni podatki.
- Za več informacij o električnem napajanju in porabi električne energije si oglejte oznako na izdelku. (Oznaka : Spodnji del Glavne enote Zvočnika Soundbar)

Skupna poraba v stanju pripravljenosti (W)		2,9W
Bluetooth	Način deaktivacije vrat	Na daljinskem upravljalniku pritisnite gumb »Bluetooth POWER«, ko ste v načinu »BT«.

※ **Obvestilo o odprtokodnih licencah**

- Če želite poslati povpraševanja in zahteve glede odprtih virov, podjetju Samsung pošljite e-pošto (oss.request@samsung.com).

## LICENCA



Manufactured under license from Dolby Laboratories. Dolby, Dolby Audio, Pro Logic, and the double-D symbol are trademarks of Dolby Laboratories.



For DTS patents, see <http://patents.dts.com>. Manufactured under license from DTS Licensing Limited. DTS, the Symbol, DTS in combination with the Symbol, and DTS 2.0 Channel are registered trademarks or trademarks of DTS, Inc. in the United States and/or other countries. © DTS, Inc. All Rights Reserved.

Družba Samsung Electronics izjavlja, da je ta oprema skladna z Direktivo 2014/53/EU. Celotno besedilo izjave EU o skladnosti je na voljo na naslednjem spletnem naslovu: <http://www.samsung.com>. Pojdite v razdelek Podpora > Iskanje podpore za izdelek in vnesite ime modela. To opremo je mogoče uporabljati v vseh državah EU.



# SAMSUNG

## Obrnite se na SAMSUNG WORLD WIDE

Z vprašanji ali pripombami glede izdelkov Samsung se obrnite na center za pomoč strankam SAMSUNG.

Country	Contact Centre ☎	Web Site
<b>▪ Europe</b>		
UK	0330 SAMSUNG (7267864)	www.samsung.com/uk/support
IRELAND (EIRE)	0818 717100	www.samsung.com/ie/support
GERMANY	06196 77 555 77	www.samsung.com/de/support
FRANCE	01 48 63 00 00	www.samsung.com/fr/support
ITALIA	800-SAMSUNG (800.7267864)	www.samsung.com/it/support
SPAIN	0034902172678	www.samsung.com/es/support
PORTUGAL	808 207 267	www.samsung.com/pt/support
LUXEMBURG	261 03 710	www.samsung.com/be_fr/support
NETHERLANDS	088 90 90 100	www.samsung.com/nl/support
BELGIUM	02-201-24-18	www.samsung.com/be/support (Dutch) www.samsung.com/be_fr/support (French)
NORWAY	815 56480	www.samsung.com/no/support
DENMARK	707 019 70	www.samsung.com/dk/support
FINLAND	030-6227 515	www.samsung.com/fi/support
SWEDEN	0771 726 786	www.samsung.com/se/support
POLAND	801-172-678* lub +48 22 607-93-33* * (koszt podłączenia według taryfy operatora)	http://www.samsung.com/pl/support/
HUNGARY	0680SAMSUNG (0680-726-7864)	www.samsung.com/hu/support
AUSTRIA	0800-SAMSUNG (0800-7267864) [Only for Dealers] 0810-112233	www.samsung.com/at/support

Country	Contact Centre ☎	Web Site
SWITZERLAND	0800 726 78 64 (0800-SAMSUNG)	www.samsung.com/ch/support (German) www.samsung.com/ch_fr/support (French)
CZECH	800 - SAMSUNG (800-726786)	www.samsung.com/cz/support
SLOVAKIA	0800 - SAMSUNG (0800-726 786)	www.samsung.com/sk/support
CROATIA	072 726 786	www.samsung.com/hr/support
BOSNIA	055 233 999	www.samsung.com/support
MONTENEGRO	020 405 688	www.samsung.com/support
SLOVENIA	0800 697 267 (brezplačna številka)	www.samsung.com/si/support
SERBIA	011 321 6899	www.samsung.com/rs/support
ALBANIA	045 620 202	www.samsung.com/al/support
BULGARIA	*3000 Цена в мрежата 0800 111 31, безплатна телефонна линија	www.samsung.com/bg/support
ROMANIA	*8000 (apel in retea) 08008-726-78-64 (08008-SAMSUNG) Apel GRATUIT	www.samsung.com/ro/support
CYPRUS	8009 4000 only from landline, toll free	www.samsung.com/cy/support
GREECE	80111-SAMSUNG (80111 726 7864) only from land line (+30) 210 6897691 from mobile and land line	www.samsung.com/gr/support
LITHUANIA	8-800-77777	www.samsung.com/lt/support
LATVIA	8000-7267	www.samsung.com/vs/support
ESTONIA	800-7267	www.samsung.com/ee/support



### **[Ustrezno odstranjevanje baterij v tem izdelku]**

#### **(velja za države z ločenimi sistemi zbiranja)**

Ta oznaka na bateriji, v navodilih ali na embalaži pomeni, da baterij v tem izdelku ob izteku njihove življenjske dobe ni dovoljeno odstraniti skupaj z ostalimi gospodinjstskimi odpadki. Oznake za kemijske elemente Hg, Cd ali Pb pomenijo, da baterija vsebuje živo srebro, kadmij ali svinec v količinah, ki presegajo referenčne nivoje v direktivi ES 2006/66.

Če baterije niso ustrezno odstranjene, lahko tovrstne snovi škodujejo zdravju ljudi oziroma okolju.

Da bi zaščitili naravne vire in vzpodbujali ponovno uporabo materialov, baterije ločite od ostalih odpadkov in jih oddajte na predvidenih lokalnih zbirnih reciklažnih mestih.



### **Ustrezno odstranjevanje tega izdelka (odpadna električna & elektronska oprema)**

#### **(velja za države z ločenimi sistemi zbiranja)**

Oznaka na izdelku, dodatni opremi ali dokumentaciji pomeni, da izdelek in njegove elektronske dodatne opreme (npr. električnega polnilnika, slušalk, kabla USB) ob koncu življenjske dobe ni dovoljeno odvrči med gospodinjstve odpadke. Te izdelke ločite od drugih vrst odpadkov in jih odgovorno predajte v recikliranje ter tako spodbudite trajnostno vnovično uporabo materialnih virov. Tako boste preprečili morebitno tveganje za okolje ali zdravje ljudi zaradi nenadzorovanega odstranjevanja odpadkov.

Uporabniki v gospodinjstvih naj se za podrobnosti o tem, kam in kako lahko te izdelke predajo v okolju prijazno recikliranje, obrnejo na trgovino, kjer so izdelek kupili, ali na krajevni upravni organ.

Poslovni uporabniki naj se obrnejo na dobavitelja in preverijo pogoje kupne pogodbe. Tega izdelka in njegove elektronske dodatne opreme pri odstranjevanju ni dovoljeno mešati z drugimi gospodarskimi odpadki.